

本站大部分资源收集于网络，只做学习和交流使用，版权归原作者所有。若您需要使用非免费的软件或服务，请购买正版授权并合法使用。本站发布的内容若侵犯到您的权益，请联系站长删除，我们将及时处理。下图为站长及技术的微信二维码



通过无线 LAN(AP 模式)直接将计算机或智能手机连接到打印机.....	81
更改打印机设置以通过无线 LAN 路由器使用无线 LAN.....	83
打印机概述.....	84
安全指南.....	86
安全注意事项.....	87
法规与安全信息.....	88
主要部件和基本操作.....	90
主要部件.....	91
前视图.....	92
后视图.....	94
侧视图.....	95
内部视图.....	96
关于打印机电源供应.....	98
确保电源已开启.....	99
开启和关闭打印机.....	100
电源插头/电源线的注意事项.....	102
拔出电源线的注意事项.....	103
装入纸张.....	104
装入纸张.....	105
装入普通纸/照片纸.....	106
装入信封.....	109
可以使用的介质类型.....	112
纸张装入限量.....	114
无法使用的介质类型.....	115
打印区域.....	116
打印区域.....	117
除 Letter、Legal、信封以外的其他尺寸.....	118
Letter、Legal.....	119
信封.....	120
更换墨水盒.....	121
更换墨水盒.....	122
检查墨水状态.....	126
通过墨水指示灯检查墨水状态.....	127
维护.....	128
打印变得暗淡或颜色不正确时.....	129

维护步骤.....	130
打印喷嘴检查图案.....	132
检查喷嘴检查图案.....	133
清洗打印头.....	134
对齐打印头.....	135
从计算机中执行维护.....	136
从计算机清洗打印头.....	137
从计算机清洁进纸滚轴.....	139
对齐打印头.....	140
从计算机对齐打印头位置.....	141
从计算机手动对齐打印头位置.....	142
使用计算机打印喷嘴检查图案.....	146
清洁打印机内部.....	147
清洁打印机.....	148
清洁打印机外部.....	149
清洁进纸滚轴.....	150
清洁打印机内部(底板清洁).....	151
更改打印机设置.....	153
从您的计算机中更改打印机设置.....	154
更改打印选项.....	155
注册常用打印配置文件.....	156
设置墨水使用控制.....	158
管理打印机电源.....	159
降低打印机噪音.....	161
更改打印机操作模式.....	162
通过无线 LAN(AP 模式)直接将计算机或智能手机连接到打印机.....	81
初始化打印机设置.....	166
禁用打印机的无线 LAN 功能.....	167
设置墨水使用控制.....	168
关于网络连接的信息.....	170
关于网络连接的实用信息.....	171
出厂默认值设置(网络).....	172
使用 USB 电缆线将打印机连接到计算机.....	173
设置过程中检测到具有相同名称的打印机时.....	174
使用 LAN 连接到其他计算机/将连接方法从 USB 更改为 LAN.....	175
打印输出网络设置信息.....	176
关于网络通讯.....	178

更改并确认网络设置.....	179
IJ Network Tool.....	180
更改无线 LAN 选项卡中的设置.....	181
更改 WEP 详细信息设置.....	183
更改 WPA/WPA2 详细信息设置.....	185
更改有线 LAN 选项卡中的设置.....	188
更改管理员密码选项卡中的设置.....	189
监视无线网络状态.....	190
初始化本机的网络设置.....	192
查看修改的设置.....	193
IJ Network Tool 的网络连接屏幕.....	194
Canon IJ Network Tool 屏幕.....	195
配置屏幕.....	199
无线 LAN 选项卡.....	200
搜索屏幕.....	202
WEP 详细信息屏幕.....	204
WPA/WPA2 详细信息屏幕.....	205
认证类型确认屏幕.....	206
PSK:密码和动态加密设置屏幕.....	207
设置信息确认屏幕.....	208
有线 LAN 选项卡.....	209
管理员密码选项卡.....	210
网络信息屏幕.....	211
访问控制选项卡.....	212
编辑可访问的 MAC 地址屏幕/添加可访问的 MAC 地址屏幕.....	216
编辑可访问的 IP 地址屏幕/添加可访问的 IP 地址屏幕.....	217
IJ Network Tool 的其他屏幕.....	218
Canon IJ Network Tool 屏幕.....	219
状态屏幕.....	223
连接性能测量屏幕.....	224
维护屏幕.....	226
存储卡插槽网络设置屏幕.....	227
关联端口屏幕.....	229
网络信息屏幕.....	230
网络通讯附录.....	231
通过网络使用存储卡插槽.....	232
打印机驱动程序没有与端口关联时.....	234
关于技术术语.....	235
限制.....	241

关于防火墙.....	242
确保最佳打印质量的提示.....	243
关于墨水的实用信息.....	244
成功打印的关键点.....	245
务必在装入纸张后指定纸张设置.....	246
取消打印作业.....	247
打印机使用注意事项.....	248
打印质量稳定的关键.....	249
打印机安全运输的注意事项.....	250
使用本产品和图像的法律限制.....	251
搬运打印机.....	252
携带打印机出国旅行.....	253
配件.....	254
规格.....	255
关于管理员密码.....	258
打印.....	259
从计算机中打印.....	260
使用正在使用的应用程序软件打印(打印机驱动程序).....	261
使用简易设置进行打印.....	262
打印机驱动程序上的纸张设置.....	264
多种打印方法.....	265
设置页尺寸和方向.....	266
设置打印份数和打印顺序.....	267
设置装订边.....	269
执行无边距打印.....	271
按页面大小打印.....	273
比例打印.....	275
页面布局打印.....	277
平铺/海报打印.....	279
书册打印.....	282
双面打印.....	284
印记/背景打印.....	286
注册印记.....	289
注册图像数据以作为背景使用.....	292
设置信封打印.....	295
在明信片上打印.....	297

打印前显示打印效果.....	298
设置纸张尺寸(用户定义尺寸).....	299
编辑打印文档或重印打印历史记录.....	301
更改打印质量及修正图像数据.....	304
设置打印质量级别(用户定义).....	305
用单色打印彩色文档.....	307
指定色彩修正.....	308
图像数据最佳化照片打印.....	310
使用打印机驱动程序调整色彩.....	311
使用 ICC 配置文件进行打印.....	313
调整色彩平衡.....	316
使用样本图案调整色彩平衡(打印机驱动程序).....	318
调节亮度.....	322
调节浓度.....	324
调节对比度.....	326
使用样本图案调整浓度/对比度(打印机驱动程序).....	328
打印机驱动程序概述.....	332
Canon IJ 打印机驱动程序.....	333
如何打开打印机驱动程序设置窗口.....	334
Canon IJ 状态监视器.....	335
从计算机检查墨水状态.....	336
Canon IJ 预览.....	337
删除不需要的打印作业.....	338
使用说明(打印机驱动程序).....	339
打印机驱动程序描述.....	340
快速设置选项卡描述.....	341
主要选项卡描述.....	346
页设置选项卡描述.....	351
维护选项卡描述.....	361
Canon IJ 预览描述.....	367
Canon IJ XPS 预览描述.....	370
Canon IJ 状态监视器描述.....	377
更新打印机驱动程序.....	380
获取最新的打印机驱动程序.....	381
删除不需要的打印机驱动程序.....	382
安装打印机驱动程序之前.....	383
安装打印机驱动程序.....	384
从数码相机打印.....	385

直接从兼容 PictBridge(无线 LAN)的设备打印照片.....	386
关于 PictBridge(无线 LAN)打印设置.....	387
故障排除.....	389
网络通讯问题.....	390
通过网络使用打印机的问题.....	391
打印机突然停止工作.....	392
打印机的打印机状态监视器上未显示剩余墨水量.....	395
打印速度慢.....	396
更换访问点或更改其设置后无法使用打印机.....	397
无法在网络上检测到打印机.....	398
在设置网络通讯时无法检测到打印机.....	399
进行无线 LAN 设置时无法检测到打印机：检查 1.....	400
进行无线 LAN 设置时无法检测到打印机：检查 2.....	401
进行无线 LAN 设置时无法检测到打印机：检查 3.....	402
无法在无线 LAN 中检测到打印机.....	403
其他网络问题.....	405
忘记了访问点名称、SSID 或网络密钥.....	406
设置过程中计算机屏幕上显示信息.....	407
忘记为打印机设置的管理员密码.....	408
检查有关网络的信息.....	409
如何将打印机的网络设置恢复至出厂默认值.....	411
打印问题.....	412
打印未开始.....	413
卡纸.....	415
纸张无法正确地送入/出现“无纸”错误.....	416
打印未完成而中止.....	418
打印质量问题.....	419
打印效果不理想.....	420
无法打印作业的末端.....	421
无打印结果/打印模糊不清/颜色错误/白色条纹.....	422
直线未对齐.....	424
线条未打印或部分打印.....	425
图像未打印或部分打印.....	426
打印纸张卷曲或有墨水渍.....	427
纸张出现污迹/打印面有划痕.....	428
纸张背面出现污迹.....	431

颜色不均匀或有条纹.....	432
墨水没有喷出.....	434
打印机问题.....	435
打印机无法开启.....	436
打印机意外关闭.....	437
无法使用 USB 电缆线正确连接到计算机.....	438
无法使用 USB 连接与打印机通讯.....	439
打印头固定器未移到更换位置.....	440
未显示打印机状态监视器.....	441
安装/下载问题.....	442
无法安装打印机驱动程序.....	443
Easy-WebPrint EX 未启动或未显示 Easy-WebPrint EX 菜单.....	445
如何在网络环境中更新打印机驱动程序.....	446
卸载 IJ Network Tool.....	447
关于显示的错误/信息.....	448
如果发生错误.....	449
显示信息.....	452
兼容 PictBridge(无线 LAN)的设备出现错误信息.....	457
如果无法解决问题.....	459
支持代码列表.....	460
支持代码列表(发生卡纸时).....	461
1300.....	462
打印机内卡纸.....	463
在其他情况下.....	466
1000.....	467
1200.....	468
1401.....	469
1403.....	470
1405.....	471
1410.....	472
1411.....	473
1600.....	474
1660.....	475
1681.....	476
1687.....	477

1688.	478
1689.	479
1700.	480
1701.	481
1810.	482
2100.	483
2101.	484
2103.	485
2500.	486
4103.	487
5100.	488
5200.	489
5400.	490
5700.	491
5B00.	492
5B01.	493
5C00.	494
6000.	495
6500.	496
6800.	497
6801.	498
6900.	499
6901.	500
6902.	501
6910.	502
6911.	503
6930.	504
6931.	505
6932.	506
6933.	507
6940.	508
6941.	509
6942.	510
6943.	511

6944.....	512
6945.....	513
6946.....	514
6A00.....	515
A000.....	516
A100.....	517
B201.....	518
B202.....	519
B203.....	520
B204.....	521

请首先阅读此页

■ [在线手册使用注意事项](#)

■ [如何打印](#)

在线手册使用注意事项

- 严禁完全或部分复制、转载或复印本 *在线手册*(以下称为“本指南”)中的任何文字、照片或图像。
- 原则上, Canon 可随时更改或删除本指南的内容, 恕不提前通知客户。此外, Canon 可能因为不可避免的原因暂停或停止提供本指南。对于因本指南信息更改或删除或者暂停/停止提供本指南而对客户造成的任何损害, Canon 将不承担任何责任。
- 虽然本指南的内容经过悉心准备, 但是如果发现任何信息错误或遗漏, 请与服务中心联系。
- 原则上, 本指南中的说明是基于初始销售时的产品。
- 本指南并不包含 Canon 出售的所有产品的手册。使用本指南中未介绍的产品时, 请参见产品附带的手册。

如何打印

使用 Web 浏览器的打印功能打印本指南。

要设置为打印背景颜色和图像, 请按照以下步骤操作。

▶▶▶ 注释

- 在 Windows 8 环境下, 请使用桌面版本打印。

• 在 Internet Explorer 9、10 或 11 中

1. 选择  (工具) > 打印 > 页面设置...
2. 选中打印背景颜色和图像复选框。

• 在 Internet Explorer 8 中

1. 按 Alt 键显示菜单。
或者, 从工具中选择工具栏 > 菜单栏显示菜单。
2. 从文件菜单中选择页面设置...
3. 选中打印背景颜色和图像复选框。

• 在 Mozilla Firefox 中

1. 按 Alt 键显示菜单。
或者, 单击 Firefox, 然后从选项的向右箭头选择菜单栏显示菜单。
2. 从文件菜单中选择页面设置...
3. 选中格式和选项中的打印背景(颜色和图片)复选框。

• 在 Google Chrome 中

1. 选择  (Chrome Menu) > 打印...
2. 选中选项中的背景颜色和图像复选框。

如何使用在线手册

该文档中使用的符号

警告

如果忽略说明，可能会由于不正确的设备操作而导致死亡或严重的人身伤害。为安全操作必须注意该说明。

注意

如果忽略说明，可能会由于不正确的设备操作而导致人身伤害或器材损坏。为安全操作必须注意该说明。

重要事项

包含重要信息的用法说明。要避免机器损坏、人体损伤或不正当使用本产品，请务必阅读这些指示。

注释

该说明包括对于操作和其他解释的注意事项。

基本

介绍产品基本操作的说明。

注释

- 根据产品，图标可能会有所不同。

已启用触摸功能的设备用户

对于触摸操作，需要使用操作系统中设置的操作替换本文档中的“右键单击”。例如，如果操作系统中设置的操作为“按住”，请将“右键单击”替换为“按住”。

商标和许可协议

- Microsoft 是 Microsoft Corporation 的注册商标。
- Windows 是 Microsoft Corporation 在美国和/或其他国家/地区的商标或注册商标。
- Windows Vista 是 Microsoft Corporation 在美国和/或其他国家/地区的商标或注册商标。
- Internet Explorer 是 Microsoft Corporation 在美国和/或其他国家/地区的商标或注册商标。
- Mac、Mac OS、AirPort、Safari、Bonjour、iPad、iPhone 和 iPod touch 是 Apple Inc.在美国和其他国家/地区注册的商标。 AirPrint 和 AirPrint 徽标是 Apple Inc.的商标。
- IOS 是 Cisco 在美国和其他国家/地区的商标或注册商标，在许可下使用。
- Google Cloud Print、Google Chrome、Android、Google Play 和 Picasa 是 Google Inc.的注册商标或商标。
- Adobe、Photoshop、Photoshop Elements、Lightroom、Adobe RGB 和 Adobe RGB (1998)是 Adobe Systems Incorporated 在美国和/或其他国家/地区的注册商标或商标。
- Photo Rag 是 Hahnemühle FineArt GmbH 的商标。
- Bluetooth 是 Bluetooth SIG, Inc., U.S.A.的商标并授权给 Canon Inc.

»» 注释

- Windows Vista 的正式名称为 Microsoft Windows Vista 操作系统。

Copyright (c) 2003-2004, Apple Computer, Inc. All rights reserved.

Redistribution and use in source and binary forms, with or without modification, are permitted provided that the following conditions are met:

1. Redistributions of source code must retain the above copyright notice, this list of conditions and the following disclaimer.
2. Redistributions in binary form must reproduce the above copyright notice, this list of conditions and the following disclaimer in the documentation and/or other materials provided with the distribution.
3. Neither the name of Apple Computer, Inc. ("Apple") nor the names of its contributors may be used to endorse or promote products derived from this software without specific prior written permission.

THIS SOFTWARE IS PROVIDED BY APPLE AND ITS CONTRIBUTORS "AS IS" AND ANY EXPRESS OR IMPLIED WARRANTIES, INCLUDING, BUT NOT LIMITED TO, THE IMPLIED WARRANTIES OF MERCHANTABILITY AND FITNESS FOR A PARTICULAR PURPOSE ARE DISCLAIMED. IN NO EVENT SHALL APPLE OR ITS CONTRIBUTORS BE LIABLE FOR ANY DIRECT, INDIRECT, INCIDENTAL, SPECIAL, EXEMPLARY, OR CONSEQUENTIAL DAMAGES (INCLUDING, BUT NOT LIMITED TO, PROCUREMENT OF SUBSTITUTE GOODS OR SERVICES; LOSS OF USE, DATA, OR PROFITS; OR BUSINESS INTERRUPTION) HOWEVER CAUSED AND ON ANY THEORY OF LIABILITY, WHETHER IN CONTRACT, STRICT LIABILITY, OR TORT INCLUDING NEGLIGENCE OR OTHERWISE) ARISING IN ANY WAY OUT OF THE USE OF THIS SOFTWARE, EVEN IF ADVISED OF THE POSSIBILITY OF SUCH DAMAGE.

Apache License

Version 2.0, January 2004

<http://www.apache.org/licenses/>

TERMS AND CONDITIONS FOR USE, REPRODUCTION, AND DISTRIBUTION

1. Definitions.

"License" shall mean the terms and conditions for use, reproduction, and distribution as defined by Sections 1 through 9 of this document.

"Licensor" shall mean the copyright owner or entity authorized by the copyright owner that is granting the License.

"Legal Entity" shall mean the union of the acting entity and all other entities that control, are controlled by, or are under common control with that entity. For the purposes of this definition, "control" means (i) the power, direct or indirect, to cause the direction or management of such entity, whether by contract or otherwise, or (ii) ownership of fifty percent (50%) or more of the outstanding shares, or (iii) beneficial ownership of such entity.

"You" (or "Your") shall mean an individual or Legal Entity exercising permissions granted by this License.

"Source" form shall mean the preferred form for making modifications, including but not limited to software source code, documentation source, and configuration files.

"Object" form shall mean any form resulting from mechanical transformation or translation of a Source form, including but not limited to compiled object code, generated documentation, and conversions to other media types.

"Work" shall mean the work of authorship, whether in Source or Object form, made available under the License, as indicated by a copyright notice that is included in or attached to the work (an example is provided in the Appendix below).

"Derivative Works" shall mean any work, whether in Source or Object form, that is based on (or derived from) the Work and for which the editorial revisions, annotations, elaborations, or other modifications represent, as a whole, an original work of authorship. For the purposes of this License, Derivative Works shall not include works that remain separable from, or merely link (or bind by name) to the interfaces of, the Work and Derivative Works thereof.

"Contribution" shall mean any work of authorship, including the original version of the Work and any modifications or additions to that Work or Derivative Works thereof, that is intentionally submitted to Licensor for inclusion in the Work by the copyright owner or by an individual or Legal Entity authorized to submit on behalf of the copyright owner. For the purposes of this definition, "submitted" means any form of electronic, verbal, or written communication sent to the Licensor or its representatives, including but not limited to communication on electronic mailing lists, source code control systems, and issue tracking systems that are managed by, or on behalf of, the Licensor for the purpose of discussing and improving the Work, but excluding communication that is conspicuously marked or otherwise designated in writing by the copyright owner as "Not a Contribution."

"Contributor" shall mean Licensor and any individual or Legal Entity on behalf of whom a Contribution has been received by Licensor and subsequently incorporated within the Work.

2. Grant of Copyright License. Subject to the terms and conditions of this License, each Contributor hereby grants to You a perpetual, worldwide, non-exclusive, no-charge, royalty-free, irrevocable copyright license to reproduce, prepare Derivative Works of, publicly display, publicly perform, sublicense, and distribute the Work and such Derivative Works in Source or Object form.
3. Grant of Patent License. Subject to the terms and conditions of this License, each Contributor hereby grants to You a perpetual, worldwide, non-exclusive, no-charge, royalty-free, irrevocable (except as stated in this section) patent license to make, have made, use, offer to sell, sell, import, and otherwise transfer the Work, where such license applies only to those patent claims licensable by such Contributor that are necessarily infringed by their Contribution(s) alone or by combination of their Contribution(s) with the Work to which such Contribution(s) was submitted. If You institute patent litigation against any entity (including a cross-claim or counterclaim in a lawsuit) alleging that the Work or a Contribution incorporated within the Work constitutes direct or contributory patent

infringement, then any patent licenses granted to You under this License for that Work shall terminate as of the date such litigation is filed.

4. Redistribution. You may reproduce and distribute copies of the Work or Derivative Works thereof in any medium, with or without modifications, and in Source or Object form, provided that You meet the following conditions:
 1. You must give any other recipients of the Work or Derivative Works a copy of this License; and
 2. You must cause any modified files to carry prominent notices stating that You changed the files; and
 3. You must retain, in the Source form of any Derivative Works that You distribute, all copyright, patent, trademark, and attribution notices from the Source form of the Work, excluding those notices that do not pertain to any part of the Derivative Works; and
 4. If the Work includes a "NOTICE" text file as part of its distribution, then any Derivative Works that You distribute must include a readable copy of the attribution notices contained within such NOTICE file, excluding those notices that do not pertain to any part of the Derivative Works, in at least one of the following places: within a NOTICE text file distributed as part of the Derivative Works; within the Source form or documentation, if provided along with the Derivative Works; or, within a display generated by the Derivative Works, if and wherever such third-party notices normally appear. The contents of the NOTICE file are for informational purposes only and do not modify the License. You may add Your own attribution notices within Derivative Works that You distribute, alongside or as an addendum to the NOTICE text from the Work, provided that such additional attribution notices cannot be construed as modifying the License.

You may add Your own copyright statement to Your modifications and may provide additional or different license terms and conditions for use, reproduction, or distribution of Your modifications, or for any such Derivative Works as a whole, provided Your use, reproduction, and distribution of the Work otherwise complies with the conditions stated in this License.

5. Submission of Contributions. Unless You explicitly state otherwise, any Contribution intentionally submitted for inclusion in the Work by You to the Licensor shall be under the terms and conditions of this License, without any additional terms or conditions. Notwithstanding the above, nothing herein shall supersede or modify the terms of any separate license agreement you may have executed with Licensor regarding such Contributions.
6. Trademarks. This License does not grant permission to use the trade names, trademarks, service marks, or product names of the Licensor, except as required for reasonable and customary use in describing the origin of the Work and reproducing the content of the NOTICE file.
7. Disclaimer of Warranty. Unless required by applicable law or agreed to in writing, Licensor provides the Work (and each Contributor provides its Contributions) on an "AS IS" BASIS, WITHOUT WARRANTIES OR CONDITIONS OF ANY KIND, either express or implied, including, without limitation, any warranties or conditions of TITLE, NON-INFRINGEMENT, MERCHANTABILITY, or FITNESS FOR A PARTICULAR PURPOSE. You are solely responsible for determining the appropriateness of using or redistributing the Work and assume any risks associated with Your exercise of permissions under this License.
8. Limitation of Liability. In no event and under no legal theory, whether in tort (including negligence), contract, or otherwise, unless required by applicable law (such as deliberate and grossly negligent acts) or agreed to in writing, shall any Contributor be liable to You for damages, including any direct, indirect, special, incidental, or consequential damages of any character arising as a result of this License or out of the use or inability to use the Work (including but not limited to damages for loss of goodwill, work stoppage, computer failure or malfunction, or any and all other commercial damages or losses), even if such Contributor has been advised of the possibility of such damages.
9. Accepting Warranty or Additional Liability. While redistributing the Work or Derivative Works thereof, You may choose to offer, and charge a fee for, acceptance of support, warranty, indemnity, or other

liability obligations and/or rights consistent with this License. However, in accepting such obligations, You may act only on Your own behalf and on Your sole responsibility, not on behalf of any other Contributor, and only if You agree to indemnify, defend, and hold each Contributor harmless for any liability incurred by, or claims asserted against, such Contributor by reason of your accepting any such warranty or additional liability.

END OF TERMS AND CONDITIONS

在搜索窗口输入关键字，并单击  (搜索)。

可以在本指南中搜索目标页面。

搜索提示

可以通过在搜索窗口输入关键字来搜索目标页。



»» 注释

- 显示的屏幕可能会有所不同。
- 在不输入所用产品型号名称或所用应用程序名称情况下从本页面或“主页”页面搜索时，将在本指南支持的所有产品中进行搜索。
如果想要减少搜索结果，请将所用产品型号名称或所用应用程序名称添加至关键词。

• 搜索功能

输入您的产品型号名称和您想了解的功能的关键词

示例：想了解如何装入纸张时

在搜索窗口输入“(产品的型号名称)装入纸张”并执行搜索

• 故障排除错误

输入您的产品的型号名称和支持代码

示例：出现以下错误屏幕时

在搜索窗口输入“(产品的型号名称)1000”并执行搜索



►► 注释

- 根据产品，显示的屏幕会有所不同。

• 搜索应用程序功能

输入您的应用程序名称和您想了解的功能的关键词

示例：当您想了解如何使用 My Image Garden 打印拼贴画时在搜索窗口输入“My Image Garden 拼贴画”并执行搜索。

• 搜索参考页

输入型号名称和参考页面标题*

* 通过输入功能名称，还可以轻松找到参考页。

示例：当您想浏览扫描步骤页面上的以下句子涉及的页面时有关详细资料，请从在线手册的主页参阅您的型号的“色彩设置选项卡”。在搜索窗口输入“(产品的型号名称)扫描色彩设置选项卡”并执行搜索

操作说明注意事项

本指南中，多数操作都基于使用 Windows 8.1 operating system(以下称为 Windows 8.1)或 Windows 8 operating system(以下称为 Windows 8)时显示的窗口进行描述。

本机提供的实用功能

- ▶ 以“AP 模式”轻松进行无线连接
- ▶ 使用 My Image Garden 轻松打印照片
- ▶ 使用 Easy-PhotoPrint+(Web 应用程序)打印项目
- ▶ 打印机提供的连接方法
- ▶ Web 服务打印的注意事项
- ▶ 使用 PIXMA Cloud Link
- ▶ 使用 Google Cloud Print 进行打印
- ▶ 从兼容 AirPrint 的设备打印
- ▶ Android 打印
- ▶ 检查打印机信息
- ▶ 使用 PIXMA Printing Solutions 从智能手机或平板电脑轻松进行打印
- ▶ 使用 Windows RT 进行打印

以“AP 模式”轻松进行无线连接

打印机支持“AP 模式”，在该模式中，即便在没有访问点或无线 LAN 路由器的环境下，也可以从计算机或智能手机无线连接到打印机。

通过简单步骤切换到“AP 模式”以进行无线打印。

以 AP 模式使用打印机时，务必提前指定打印机的访问点名称和安全设置。

■ [以 AP 模式使用打印机](#)



使用 My Image Garden 轻松打印照片

轻松组织图像

在 My Image Garden 中，可以将人物和事件的名称注册至照片中。不仅可以按文件夹显示照片，而且可以按日历、事件和人物显示照片，因此可以轻松组织照片。利用该功能还可以在日后搜索时轻松找到目标照片。

<日历视图>



<人物视图>



在幻灯片放映中显示推荐的项目

根据照片中注册的信息，Quick Menu 自动在计算机上选择照片，然后创建推荐的项目，如拼贴画和卡片。创建的项目在幻灯片放映中出现。



如果有喜欢的项目，只需两个步骤即可轻松进行打印。

1. 在 Quick Menu 的 Image Display 中，选择要打印的项目。
2. 使用 My Image Garden 打印项目。



自动放置照片

所选照片根据主题自动放置，因此可以轻松创建有趣的项目。



其他各种功能

My Image Garden 具有许多其他实用的功能。

有关详细资料，请参阅“[My Image Garden 的功能](#)”。

使用 Easy-PhotoPrint+(Web 应用程序)打印项目

只需通过计算机或平板电脑访问网络上的 Easy-PhotoPrint+，即可随时随地轻松创建和打印个性化项目(如日历和贴画)。

通过使用 Easy-PhotoPrint+，可以在最新的环境中创建项目而避免安装的麻烦。

而且，可以通过集成 Facebook 等社交网络或在线存储、网络相册等项目使用各种照片。

有关详细资料，请参阅“Easy-PhotoPrint+指南”。



打印机提供的连接方法

打印机提供以下连接方法。

无线连接

使用访问点



不使用访问点



USB 连接



无线连接

有两种方法可以将打印机连接到设备(如智能手机)。一种方法是使用访问点进行连接，另一种方法是不使用访问点进行连接。

无法同时使用这两种连接方法。

如果已有访问点(或无线网络路由器)，建议采用使用访问点进行连接中描述的方法。

在一个设备已连接打印机的情况下，如果再连接另一设备到打印机，请使用与已连接设备相同的连接方法进行连接。

如果使用不同的连接方法进行连接，将禁用与正在使用的设备之间的连接。

使用访问点进行连接



- 使用访问点连接打印机和设备。
- 根据访问点类型的不同，连接方法会有所不同。
- 可以在打印机上更改网络设置，如 SSID 和安全协议。
- 当设备和访问点之间的连接完成且  (Wi-Fi 图标)显示在设备屏幕上时，可以使用访问点将设备连接到打印机。

不使用访问点进行连接



- 不使用访问点连接打印机和设备。使用打印机的 AP 模式功能直接连接设备和打印机。
- 当在 AP 模式中建立连接时，互联网连接可能不可用。在这种情况下，用于打印机的 Web 服务无法使用。
- 如果将通过访问点连接到互联网的设备连接到处于 AP 模式的打印机，设备和访问点之间的连接将被禁用。在这种情况下，根据设备的不同，设备连接可能会自动切换至移动数据连接。使用移动数据连接进行互联网连接会产生传输费用。
- 在 AP 模式中，最多可以同时连接五台设备。如果在已连接五台设备时尝试连接第六台设备，将出现错误。
如果出现错误，断开不使用打印机的设备，然后重新配置设置。
- 可以在打印机上更改网络设置，如 SSID 和安全协议。

使用 Windows XP 时：

不使用访问点进行连接(Windows XP)

限制

(出现在一个新窗口中)

USB 连接

使用 USB 电缆线连接打印机和计算机。准备 USB 电缆线。

不使用访问点进行连接(Windows XP)

限制

(出现在一个新窗口中)

1. 按住打印机上的 **Wi-Fi** 按钮(A)直至**电源**指示灯(B)闪烁 3 次，然后在第三次闪烁后松开 **Wi-Fi** 按钮。

将启用打印机的 AP 模式。

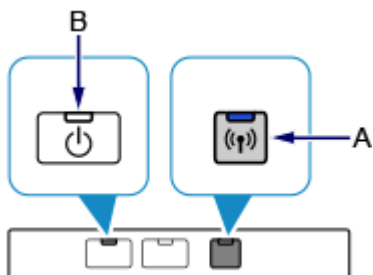

2. 检查 SSID 和打印机的网络密钥。

打印 LAN 设置信息并检查 SSID 和密码(网络密钥)字段。

- 如何打印 LAN 设置信息

按住打印机上的**恢复/取消**按钮直至**电源**指示灯闪烁 6 次，然后在第六次闪烁后松开**恢复/取消**按钮。

将打印 LAN 设置信息。

3. 在计算机任务栏的通知区域右键单击**无线网络连接**图标，然后选择**查看可用的无线网络**。



4. 选择要使用的网络名称(SSID)，然后单击**连接**。



5. 输入网络密钥，然后单击**连接**。



6. 连接完成后，单击上一步直至出现以下屏幕。
继续进行设置。



限制

在一个设备(如智能手机)已连接打印机的情况下, 如果再连接另一设备到打印机, 请使用与已连接设备相同的连接方法。

如果使用不同的连接方法进行连接, 将禁用与正在使用的设备之间的连接。

无法在不支持有线连接的打印机上使用有线网络进行连接。

使用访问点进行连接

- 确保设备和访问点(或无线网络路由器)已连接。有关如何检查设置的详细资料, 请参阅访问点附带的手册或联系其制造商。
对于未使用访问点连接到打印机的设备, 通过访问点重新连接该设备。
- 根据系统环境的不同, 网络设备的配置、路由器功能、安装步骤以及安全设置会有所不同。有关详细资料, 请参阅网络设备手册或联系其制造商。
- 检查设备是否支持 IEEE802.11n(2.4GHz)、IEEE802.11g 或 IEEE802.11b。
- 如果设备设置为“仅 IEEE802.11n”模式, 则 WEP 或 TKIP 无法用作安全协议。将设备的安全协议更改为 WEP 和 TKIP 以外的协议或将设置更改为“仅 IEEE802.11n”以外的设置。
更改设置时, 设备和访问点之间的连接将暂时禁用。设置未完成时, 请勿操作本指南的屏幕。
- 如在办公室环境下使用, 请咨询网络管理员。
- 在连接未使用安全措施保护的网路时要加倍小心, 因为这可能会导致数据(如个人信息)泄露给第三方。

不使用访问点进行连接

重要事项

- 如果将通过访问点连接到互联网的设备连接到处于 AP 模式的打印机, 设备和访问点之间的连接将被禁用。在这种情况下, 根据设备的不同, 设备连接可能会自动切换至移动数据连接。当使用移动数据连接到互联网时, 根据合同, 可能会产生费用。
 - 当连接设备和处于 AP 模式的打印机时, 连接信息将保存到 Wi-Fi 设置。即使断开设备连接或将其连接到其他访问点后, 设备可能也会自动连接到打印机。
 - 不能同时连接到访问点和处于 AP 模式下的打印机。如果已有访问点, 建议使用访问点连接到打印机。
 - 为防止自动连接到处于 AP 模式的打印机, 请在使用打印机后更改连接模式, 或在设备的 Wi-Fi 设置中设置为不进行自动连接。
有关如何更改设备设置的详细资料, 请参阅设备附带的手册或联系其制造商。
- 当连接设备和处于 AP 模式的打印机时, 互联网连接可能不可用。在这种情况下, 用于打印机的 Web 服务无法使用。
- 在 AP 模式中, 最多可以同时连接五台设备。如果在已连接五台设备时尝试连接第六台设备, 将出现错误。
如果出现错误, 断开不使用打印机的设备, 然后重新配置设置。
- 连接到处于 AP 模式的打印机的设备无法彼此进行通讯。
- 使用 AP 模式时, 将不能对打印机进行固件更新。
- 当未使用访问点将设备连接到打印机且要使用相同的连接方法重新进行设置时, 请先断开连接。在 Wi-Fi 设置屏幕上禁用设备和打印机之间的连接。

使用有线网络进行连接

- 不能同时通过无线和有线连接使用打印机。
- 使用路由器时，请将打印机和设备连接到 LAN 一侧(同一网络区域)。

Web 服务打印的注意事项

使用 Web 服务时

- Canon 不对所提供 Web 服务的连续性和可靠性、网址访问的可用性 or 下载材料的许可提供保证。
- Canon 可能会随时更新、更改或删除 Web 服务所提供的信息，或可能暂停或中止服务，恕不提前通知。Canon 不会对此类操作所导致的任何损失承担任何责任。
- 任何情况下 Canon 都不会对由于使用 Web 服务所导致的任何损失承担任何责任。
- 用户在使用照片共享网站之前必须注册。
使用照片共享网站时，请遵照网站的使用条件并在自身责任范围内使用服务。
- 根据所居住的国家或地区不同，全部或部分 Web 服务可能不可用。
- 根据网络环境，Web 服务的某些功能不可用。即使可用，也可能需要一段时间才可以打印或显示内容，或者通讯可能在操作正在进行时中断。
- 使用 Web 服务时，本机的名称、国家或地区、所选语言以及使用的服务类型(如照片共享网站)等信息都会发送并保存在服务器上。Canon 无法使用该信息识别特定的用户。
- 访问照片共享网站的登录名称与密码保存在本机存储器中(未加密)。如果将本机移交给他人或丢弃，请预先从本机存储器中删除您的登录名称与密码。
- 帐户信息将发送至 Canon Inc.服务器(位于日本)，然后再转送至服务提供商的服务器。
- Canon 将按照以下方法处理帐户信息：
 - 帐户信息将用于所选服务的个人识别过程。
 - 在未经许可的情况下，Canon 不会向任何第三方提供帐户信息，但将其发送至服务提供商或根据法律和法规提供帐户信息的情况除外。
 - 保密协议签订后，Canon 可能会将帐户信息交与签约方保管以达到使用目的。
 - Canon 将力求保护帐户信息的安全。
 - 可以选择输入和发送帐户信息。但是，要求输入帐户信息的服务只有在输入和发送帐户信息后才可用。
 - Canon Inc.服务器不会保留帐户信息。帐户信息最晚将保留至打印机从 LAN 断开时。
 - 有关详细信息，请与所在国家或地区的 Canon 授权销售代表联系。

致居住在中国大陆地区的用户

- 本产品包含的 PIXMA/MAXIFY Cloud Link、Easy-PhotoPrint+、或 PIXMA/MAXIFY Printing Solutions 的一部分功能，由日本的佳能株式会社提供。
由于服务器设置在海外，会发生服务暂时不能使用的情况。

版权和形象权

从照片共享网站打印时：

- 使用照片共享网站上的照片时，请遵守该网站的使用条件。
- 未得到版权持有者允许的情况下复制或编辑他人具有版权的成果物是非法的。除非作为个人使用、在家使用或在版权限定范围内使用。此外，复制或编辑他人的照片会侵犯其形象权。

打印下载的模板样表时：

1. 使用 Web 模板打印服务提供的各种材料(照片、插图、徽标或文档：以下称为“材料”)的版权均属于其各自所有者。显示在 Web 模板打印服务中的人物或形象可能会引发有关形象权的问题。
除非经过允许(请参见以下“2”)，否则严格禁止事先未经各自权利(形象权和版权)所有者同意而复制、修改或分发 Web 模板打印服务中包含的任何材料的所有或部分内容。
2. Web 模板打印服务中提供的所有材料可自由用于个人和非商业用途。

使用 PIXMA Cloud Link

通过使用 PIXMA Cloud Link，可以将打印机连接到云服务(如 CANON iIMAGE GATEWAY、Evernote 或 Twitter)，且从打印机或者从智能手机、平板电脑或计算机的 Web 浏览器即可使用以下功能。

- 从照片共享服务打印图像
- 从数据管理服务打印文档
- 使用 Twitter 报告打印机状态(如无纸或墨水不足)。

此外，可以通过添加或注册链接到各种云服务的应用程序来使用多种功能。

■ [从智能手机、平板电脑或计算机使用 PIXMA Cloud Link](#)



▶▶▶ 重要事项

- 在某些国家/地区，PIXMA Cloud Link 可能不可用或可用的应用程序可能不同。
- 某些应用程序需要有帐户才能使用。对于此类应用程序，请预先设置帐户。
- 要想知道哪些型号支持 PIXMA Cloud Link，请查看 Canon 主页。

从智能手机、平板电脑或计算机使用 PIXMA Cloud Link

- ▶ [使用 Canon Inkjet Cloud Printing Center 之前](#)
- ▶ [使用 Canon Inkjet Cloud Printing Center 之前的准备工作](#)
- ▶ [使用 Canon Inkjet Cloud Printing Center](#)
- ▶ [添加打印机](#)
- ▶ [Canon Inkjet Cloud Printing Center 故障排除](#)

使用 Canon Inkjet Cloud Printing Center 之前

Canon Inkjet Cloud Printing Center 是一项与打印机的云功能相关联的服务，可以从智能手机或平板设备执行注册和管理应用程序以及检查打印机的打印状态、打印错误和墨水状态等操作。也可以从智能手机或平板电脑打印应用程序的照片和文档。

首先，请检查以下内容：

- **注意事项**

如果计划使用 Web 服务打印文档，务必预先检查这些[注意事项](#)。

- **打印机规格**

确认 Canon Inkjet Cloud Printing Center 支持所用打印机。

- **网络环境**

打印机必须连接到 LAN 和互联网。

▶▶▶ 重要事项

- 用户将承担互联网连接的费用。

- **操作要求**

有关计算机、智能手机和平板设备，请参见“[Canon Inkjet Cloud Printing Center 的操作要求](#)”。

▶▶▶ 重要事项

- 该服务在某些国家或地区可能不可用。即使该服务可用，有些应用程序也无法在某些地区使用。

■ [使用 Canon Inkjet Cloud Printing Center 之前的准备工作](#)

Canon Inkjet Cloud Printing Center 的操作要求

计算机

CPU	x86 或 x64 1.6GHz 或更高
内存	2GB 或更高
监视器显示	分辨率等于或大于 1024 x 768 像素 显示色彩数量 24 位(真彩色)或更高

操作系统	浏览器
Windows XP SP3 或更新版本	Internet Explorer 8* Mozilla Firefox Google Chrome
Windows Vista SP1 或更新版本	Internet Explorer 8*、9 Mozilla Firefox Google Chrome
Windows 7	Internet Explorer 8*、9、10、11 Mozilla Firefox Google Chrome
Windows 8	Internet Explorer 10 Mozilla Firefox Google Chrome
Windows 8.1	Internet Explorer 11 Mozilla Firefox Google Chrome
Mac OS X v10.6-OS X Mavericks v10.9	Safari 5.1、6、7

* 使用 Internet Explorer 8 时，网页可能无法正确显示。Canon 建议升级为 Internet Explorer 9 或更新版本，或使用其他浏览器。

智能手机或平板电脑

操作系统	浏览器	分辨率
iOS 5.1 或更新版本	操作系统标准浏览器	320 x 480(HVGA)或更高
Android 2.3.3 或更新版本		480 x 800(HVGA)或更高

*不支持 Android3.x。

重要事项

- 在使用的浏览器上，启用 JavaScript 和 Cookie。
- 如果在浏览器上使用缩放功能或更改字体大小，网页可能无法正确显示。
- 如果使用 Google Chrome 的翻译功能，网页可能无法正确显示。
- 如果使用所在国家/地区以外的代理服务器，该服务可能无法确定正确的地区。
- 在室内网络环境下，必须开通 5222 端口。有关确认说明，请联系网络管理员。

使用 Canon Inkjet Cloud Printing Center 之前的准备工作

要使用 Canon Inkjet Cloud Printing Center，需要按照以下所述步骤注册用户信息。



1. 确认打印机已连接到互联网

重要事项

- 要使用该功能，必须将本打印机连接到互联网。

2. [启动远程用户界面](#)
3. 选择 **IJ Cloud Printing Center 设置** -> **注册该服务**
4. 请按照窗口中显示的说明执行验证
5. 显示打印机注册屏幕时，选择**创建新帐户**



6. 输入打印机所有者的**电子邮件地址**，然后选择 **OK**
注册页面 URL 将发送至输入的电子邮件地址。



重要事项

- 电子邮件地址有字符限制，如下所示。
 - 最多可以使用 255 个由单字节字符和符号(!\$*/^_{}|~.-@)组成的字母数字字符。
 - 无法使用多字节字符。
 - 如果输入的电子邮件地址包含无法使用的字符，将会出现错误。
- 如果错误注册了一个不同的电子邮件地址，则可以通过[启动远程用户界面](#)并选择 **IJ Cloud Printing Center 设置** -> **从该服务删除**来取消注册。
- 如果正在使用垃圾邮件过滤器，则可能无法收到通知。如果设置了仅接收来自某些域的电子邮件，请务必更改设置以允许接收来自“noreply@mail.cs.c-ij.com”的电子邮件。
即使由于垃圾邮件过滤设置而无法接收电子邮件，或者输入的电子邮件地址不正确，也不会显示错误。

7. 主题为“关于 Canon Inkjet Cloud Printing Center 的信息”的电子邮件发送至输入的电子邮件地址时，选择该 URL。
8. 在 Canon Inkjet Cloud Printing Center 的[许可协议](#)和[隐私声明](#)窗口中，阅读声明，如果同意则选择**同意**

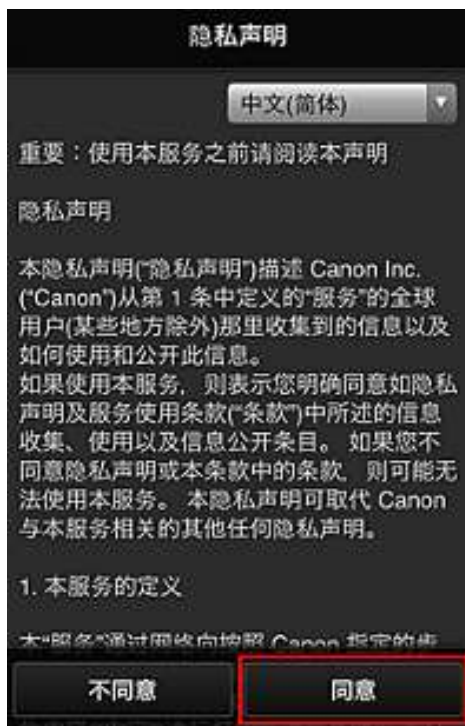
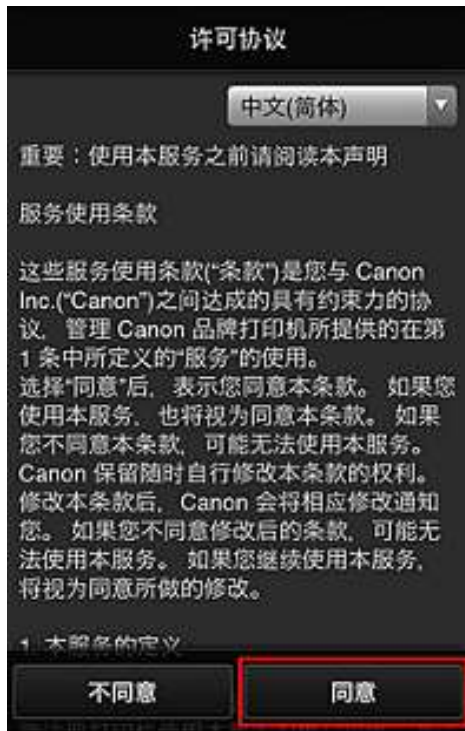

9. 在用户信息输入屏幕中，输入密码，选择下一步
输入登录 Canon Inkjet Cloud Printing Center 的密码。

The screenshot shows a dark-themed form titled "注册用户信息" (Register User Information). The instruction "设置登录本服务的密码。" (Set the password for logging into this service.) is at the top. There are two input fields: "密码:" (Password) and "密码(确认):" (Password (confirm)). Below the second field, the text "8 到 32 个字符" (8 to 32 characters) is displayed. At the bottom, there are two buttons: "取消" (Cancel) and "下一步" (Next), with the "Next" button highlighted by a red box.

重要事项

- 密码有字符限制，如下所示。
 - 密码需要使用单字节的字母数字字符和符号(!"#%&'()*+,-./:;<=>@[N^_`{|}~)，且长度为 8 至 32 个字符。(字母区分大小写)

10. 输入用户名称。

输入识别用户的名称。

The screenshot shows the same "注册用户信息" form. The "用户名:" (Username) input field is highlighted with a red box. Below it, the text "1 到 20 个字符" (1 to 20 characters) is shown. Below the username field is a "时区:" (Time zone) dropdown menu with "(UTC)协调世界时" (UTC Coordinated Universal Time) selected. At the bottom, there are two buttons: "返回" (Return) and "下一步" (Next).

重要事项

- 用户名输入字段存在以下字符限制：
 - 密码需要使用单字节的字母数字字符和符号(!"#%&'()*+,-./:;<=>@[N^_`{|}~)，且长度为 1 至 20 个字符。(字母区分大小写)

11. 指定时区设置并选择下一步

在列表中选择所在地区。如果在列表找不到所在地区，请选择一个最接近的地区。

应用夏令时

仅当所选的时区存在夏令时时，才会出现此项。

选择是否应用夏令时。



注册用户信息

用户名称:
1 到 20 个字符

时区:
(UTC)协调世界时

返回 下一步

12. 输入安全代码并选择完成

输入用于验证用户的代码。



注册用户信息

设置安全代码。
[关于安全代码](#)

安全代码:
安全代码(确认):
0 到 8 个数字

返回 完成

重要事项

- 安全代码输入字段存在以下字符限制：
 - 单字节数字

注册完成。显示注册完成信息。

选择信息的 **OK** 按钮后，显示登录屏幕。

输入已注册的电子邮件地址和密码，并[登录](#) Canon Inkjet Cloud Printing Center。

■ [使用 Canon Inkjet Cloud Printing Center](#)

Canon Inkjet Cloud Printing Center 窗口

本节描述智能手机、平板设备或计算机上显示的 Canon Inkjet Cloud Printing Center 屏幕。

■ [登录屏幕的说明](#)

■ [主屏幕的说明](#)

登录屏幕的说明

本节介绍 Canon Inkjet Cloud Printing Center 的登录屏幕。



重要事项

- 输入密码时有 5 次尝试机会。如果失败，在接下来的约一小时内将无法登录。
- 最后一次访问后，登录状态将保持一小时。

语言

选择将要使用的语言。

电子邮件地址

输入在用户注册中输入的电子邮件地址。

重要事项

- 电子邮件地址区分大小写。确保大小写正确。

密码

输入在用户注册中输入的密码。

保留登录信息

选择该复选框时，自最后访问服务屏幕当日起 14 天内会跳过登录屏幕。

从此处重置密码

如果忘记了密码，请选择此项。

按照屏幕上的说明重置密码。

创建新帐户

新的注册将添加至 Canon Inkjet Cloud Printing Center。

系统要求

此项显示 Canon Inkjet Cloud Printing Center 的系统要求。

帮助/法律公告(仅智能手机和平板设备)

显示 Canon Inkjet Cloud Printing Center 的描述屏幕及各种提醒。

软件许可信息

显示 Canon Inkjet Cloud Printing Center 的许可信息。

关于本服务

此项显示该服务的说明。

主屏幕的说明

登录 Canon Inkjet Cloud Printing Center 后，会出现主屏幕。

使用本服务时，打印机的**标准用户**可以使用的功能与打印机**管理员**可以使用的功能不同。
标准用户只能使用标有星号(*)的功能。

可以使用以下所示区域启动*、添加和管理应用程序。

如果正在使用智能手机或平板电脑，则还可以打印照片和文档。

- [如果正在使用智能手机或平板电脑](#)
- [如果正在使用计算机](#)

如果正在使用智能手机或平板电脑



- (1) [左上下文菜单](#)
- (2) [打印机名称区域](#)
- (3) [右上下文菜单](#)
- (4) [显示区域](#)
- (5) [菜单区域](#)

(1) 左上下文菜单

选择时，会出现**管理用户**屏幕的**管理打印机**屏幕。
对于普通用户，则出现**选择打印机**屏幕。

管理打印机屏幕(选择打印机屏幕)



从**管理打印机**屏幕(**选择打印机**屏幕)上，可以[检查*](#)和[更新*](#)打印机信息(在 Canon Inkjet Cloud Printing Center 中注册的信息)、[更改打印机名称](#)、[删除打印机](#)、[添加打印机](#)以及[复制应用程序](#)。

• 检查打印机信息*



显示已注册的打印机名称。

表示当前选择的打印机。

表示打印机发生错误。

• 显示打印机信息的更新日期/时间*



此项显示最后一次更新打印机信息的日期和时间。

刷新信息。

• 复制应用程序

选择此项可将所选打印机中添加的应用程序复制到其他打印机中。

选择  时，会出现以下所示屏幕。



设置目标打印机和源打印机。然后选择 **OK**。

• 更改打印机名称

选择  时，会出现更改打印机名称的屏幕。
请按照屏幕上的说明更改名称。

▶▶▶ 注释

- 打印机名称输入存在以下字符限制：
 - 最多 128 个字符

• 删除打印机

选择  时，会从 Canon Inkjet Cloud Printing Center 中删除打印机。
转让打印机所有权时，选择清除保存在打印机中的信息。

• 添加打印机



选择此项可将要使用的打印机添加至 Canon Inkjet Cloud Printing Center。

▶▶▶ 注释

- 保证每个电子邮件地址可操作最多 16 台打印机。

管理用户屏幕



从**管理用户**屏幕上，可以[检查用户信息](#)(在 Canon Inkjet Cloud Printing Center 中注册的信息)、[删除用户](#)、[添加用户](#)和[更改管理员和标准用户设置](#)。

- **删除用户**

选择要删除的用户对应的复选框，然后选择**删除**。

但是，无法删除自身。要删除自身，从[用户信息](#)屏幕取消成员关系。

- **添加用户**

选择**添加用户**。出现用户注册屏幕。

- **更改管理员和标准用户设置**

可以更改**管理员**和**标准用户**的权限。

(2) 打印机名称区域

显示所选打印机的已注册名称。

管理员可以[更改打印机名称](#)。

(3) 右上下文菜单

选择时，会出现上下文菜单。

显示的信息取决于当前在菜单区域中选择的菜单。

符号表示有未读的新通知。



- **排序** **排序**

此项显示对已注册应用程序进行排序的屏幕。

可以使用 按钮更改应用程序的显示顺序。排序完成后，按**完成**按钮确认顺序。

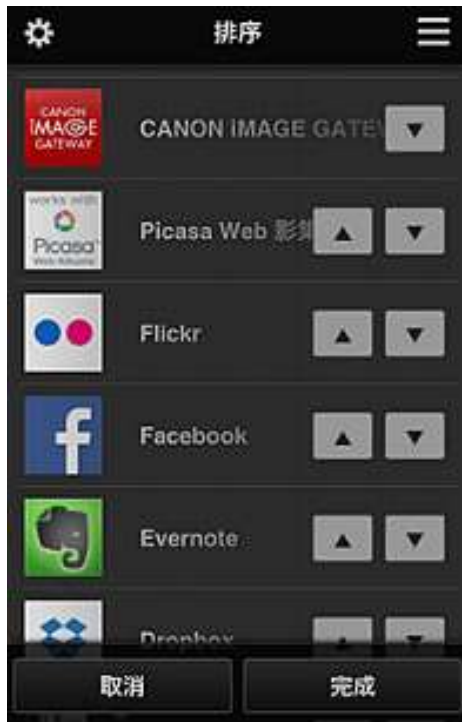

- **最新公告** **最新通知***

此项显示最新通知。 符号表示有未读的新通知。

- **用户信息** **用户信息***

此项显示用户信息屏幕。

可以更改已注册的电子邮件地址、密码、语言、时区以及其他设置。

- **许可协议/版权所有** **帮助/法律公告***

显示 Canon Inkjet Cloud Printing Center 的描述屏幕及各种提醒。

- **注销** **注销***

此项可打开 Canon Inkjet Cloud Printing Center 的注销屏幕。

(4) 显示区域

显示会根据选择的菜单而变化。



(5) 菜单区域

显示以下 4 个菜单按钮：

-  **应用程序***

此项在 [显示区域](#) 中显示已注册应用程序的列表。

-  **配置**

此项在 [显示区域](#) 中显示注册应用程序屏幕。

显示可以在 **已注册** 和 **搜索应用程序** 之间切换。



已注册 屏幕会列出已注册的应用程序。

可以检查这些应用程序的信息或将其取消注册。



在搜索应用程序屏幕上，按类别显示可以使用 Canon Inkjet Cloud Printing Center 注册的应用程序。



- 选择  时，会显示应用程序的详细资料。
- 选择  /  时，可以选择注册或取消注册应用程序。

注 释

- 显示图标的说明



因为尚未发布、在所在地区不可用或不支持您的型号，所以无法使用。



可以与原装 Canon 墨水一起使用。

•  **属性***

该屏幕显示当前所选打印机的状态。

可以检查剩余墨水量或关于所发生错误的详细资料。也可以访问墨水购买站点和 [在线手册](#)。

▶▶▶ **重要事项**

- 根据打印机状态，显示的属性可能与显示时的实际状态不同。

•  **管理作业***

该屏幕显示打印状态和打印历史记录。

可以通过查看**状态列表**检查打印状态，以及通过查看**历史记录**检查打印历史记录。

也可以取消打印作业和删除历史记录信息。

要取消或删除作业，请选择该作业，然后选择**取消或删除**。

如果正在使用计算机



- (1) [管理打印机\(选择打印机\)按钮](#)
- (2) [管理用户按钮](#)
- (3) [打印机名称区域](#)
- (4) [菜单区域](#)
- (5) [通知区域](#)
- (6) [信息区域](#)
- (7) [全局导航区域](#)
- (8) [显示区域](#)

(1) 管理打印机(选择打印机)按钮

选择管理打印机(选择打印机)按钮时, 会出现管理打印机(选择打印机)屏幕。



从管理打印机屏幕(选择打印机屏幕)上, 可以[检查*](#)和[更新*](#)打印机信息(在 Canon Inkjet Cloud Printing Center 中注册的信息)、[更改打印机名称](#)、[删除打印机](#)、[添加打印机](#)以及[复制应用程序](#)。

• 检查打印机信息*



显示已注册的打印机名称。

✓ 表示当前选择的打印机。

⚠ 表示打印机发生错误。

• 显示打印机信息的更新日期/时间*

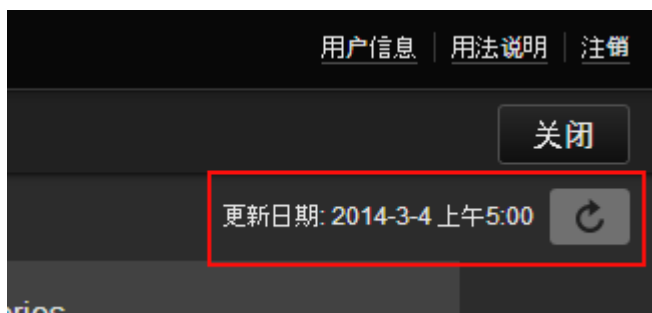

此项显示最后一次更新打印机信息的日期和时间。

🔄 刷新信息。

• 更改打印机名称

选择  时, 会出现更改打印机名称的屏幕。

请按照屏幕上的说明更改名称。

»» 注释

- 打印机名称输入存在以下字符限制：
 - 最多 128 个字符

• 删除打印机

选择  时，会从 Canon Inkjet Cloud Printing Center 中删除打印机。
转让打印机所有权时，选择清除保存在打印机中的信息。

• 添加打印机



选择此项可将要使用的打印机添加至 Canon Inkjet Cloud Printing Center。

»» 注释

- 保证每个电子邮件地址可操作最多 16 台打印机。

• 复制应用程序

选择此项可将所选打印机中添加的应用程序复制到其他打印机中。

选择  时，会出现以下所示屏幕。

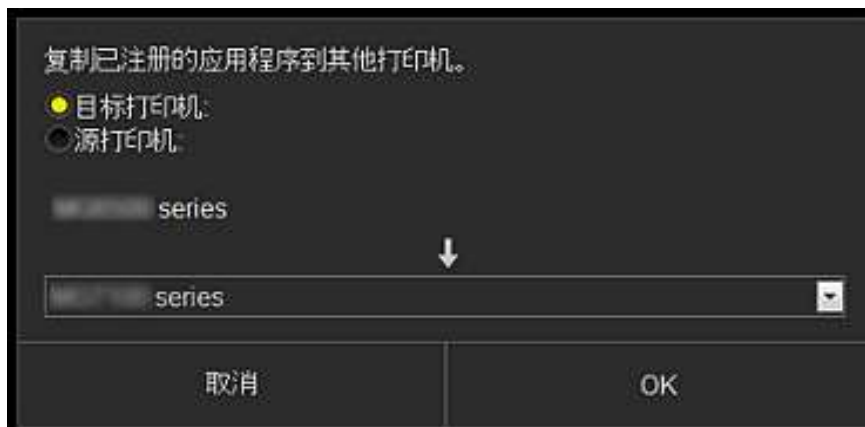

设置目标打印机和源打印机。然后选择 **OK**。

(2) 管理用户按钮

选择管理用户按钮时，会出现管理用户屏幕。



从管理用户屏幕上，可以[检查用户信息](#)(在 Canon Inkjet Cloud Printing Center 中注册的信息)、[删除用户](#)、[添加用户](#)和[更改管理员和标准用户设置](#)。

- **删除用户**

选择要删除的用户对应的复选框，然后选择删除。

但是，无法删除自身。要删除自身，从[用户信息](#)屏幕取消成员关系。

- **添加用户**

选择添加用户。出现用户注册屏幕。

- **更改管理员和标准用户设置**

可以更改管理员和标准用户的权限。

(3) 打印机名称区域

显示所选打印机的已注册名称。

管理员可以使用管理打印机功能[更改打印机名称](#)。

(4) 菜单区域

显示以下 4 个菜单按钮：

-  **排序(应用程序)**

此项在[显示区域](#)中显示已注册应用程序的列表。

拖动应用程序可更改顺序。



排序完成后，按[设置排序顺序](#)按钮确认顺序。



配置

此项在**显示区域**中显示注册应用程序屏幕。
显示可以在**已注册**和**搜索应用程序**之间切换。

已注册屏幕会列出已注册的应用程序。
可以检查这些应用程序的信息或将其取消注册。



在**搜索应用程序**屏幕上，按类别显示可以使用 Canon Inkjet Cloud Printing Center 注册的应用程序。



- 选择 时，会显示应用程序的详细资料。
- 选择 时，可以选择注册或取消注册应用程序。

注释

- 显示图标的说明

：因为尚未发布、在所在地区不可用或不支持您的型号，所以无法使用。

：可以与原装 Canon 墨水一起使用。



属性*

该屏幕显示当前所选打印机的状态。

可以检查剩余墨水量或关于所发生错误的详细资料。也可以访问墨水购买站点和 *在线手册*。

重要事项

- 根据打印机状态，显示的属性可能与显示时的实际状态不同。

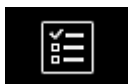

管理作业*

该屏幕显示打印状态和打印历史记录。

可以通过查看**状态列表**检查打印状态，以及通过查看**历史记录**检查打印历史记录。

也可以取消打印作业和删除历史记录信息。

要取消或删除作业，请选择该作业，然后选择**取消**或**删除**。



(5) 通知区域

此区域显示最新通知。如果无通知则在此区域内不会显示任何信息。

选择**通知列表**时，最多可以显示 40 个项目。

(6) 信息区域

此区域显示其他信息，包括隐私声明和其他公司的许可信息。

(7) 全局导航区域

显示**用户信息***、**用法说明***和**注销***按钮。

按**用户信息**按钮可更改设置。



(8) 显示区域

显示会根据选择的菜单而变化。

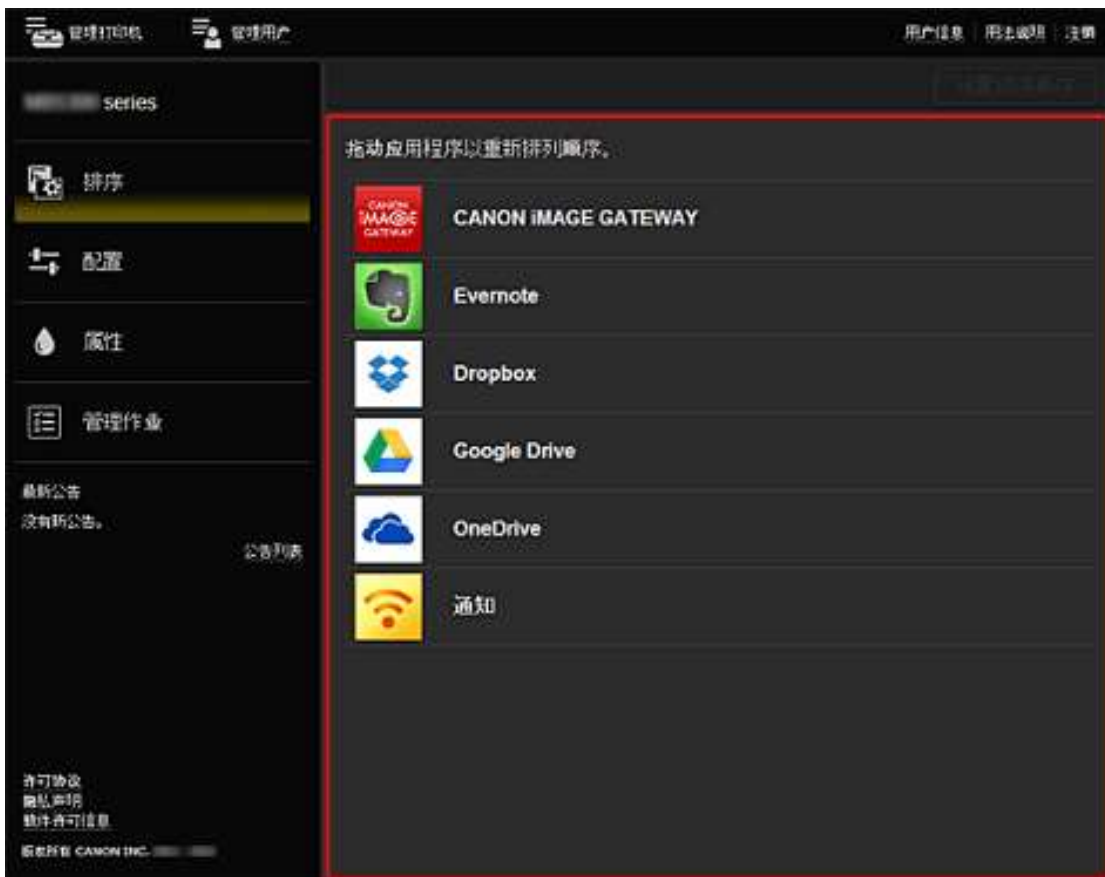

使用 Canon Inkjet Cloud Printing Center

用户注册完成后，可以登录 Canon Inkjet Cloud Printing Center 并使用该服务。

1. 从计算机、智能手机或平板电脑，访问服务登录 URL(<http://cs.c-ij.com/>)
2. 在登录屏幕上，输入电子邮件地址和密码，然后选择**登录**

重要事项

- 电子邮件地址和密码区分大小写。确保大小写正确。



电子邮件地址

输入在用户注册中输入的电子邮件地址。

密码

输入在用户注册中输入的密码。

保留登录信息

选择该复选框时，自最后访问服务屏幕当日起 14 天内会跳过登录屏幕。

重要事项

- 如果连续五次登录失败，则在一小时内将无法再次登录。
- 最后一次访问后，登录状态将保持一小时。
- 如果同时从多个设备登录，该服务可能无法正常使用。

登录后，可以使用实用的服务，如添加/管理与本产品的云功能结合使用的应用程序以及检查墨水状态。

有关屏幕描述和操作说明，请参见“[Canon Inkjet Cloud Printing Center 窗口](#)”。

打印步骤

本节以 CANON iIMAGE GATEWAY 为例，介绍照片打印步骤。

重要事项

- 根据应用程序，可用功能会有所不同。

- 根据应用程序，打印步骤会有所不同。
- 需要预先获得帐户并注册照片和其他数据。
- 可以打印以下格式的文件：jpg、jpeg、pdf、docx、doc、xlsx、xls、pptx、ppt 和 rtf。
根据应用程序，可以打印的文件格式会有所不同。
- 在打印之前，确认打印机已开启并已连接到网络。然后开始。
- 如果正在使用智能手机或平板电脑，则此项可用。

»» 注释

- 可以使用 CANON IMAGE GATEWAY 打印 jpg 和 jpeg 格式的文件。

1. 在主屏幕上，选择要使用的应用程序
2. 按照认证屏幕上的说明输入信息，然后选择**登录**

The image shows a dark-themed login interface. At the top, there is a label '国家或地区:' (Country or Region) above a dropdown menu showing '日本' (Japan). Below this is a label '用户ID' (User ID) above a text input field. Underneath is a label '密码' (Password) above another text input field. At the bottom, there are two buttons: '取消' (Cancel) on the left and '登录' (Login) on the right. The '登录' button is highlighted with a red rectangular border.

3. 在显示的影集列表中，选择所需影集

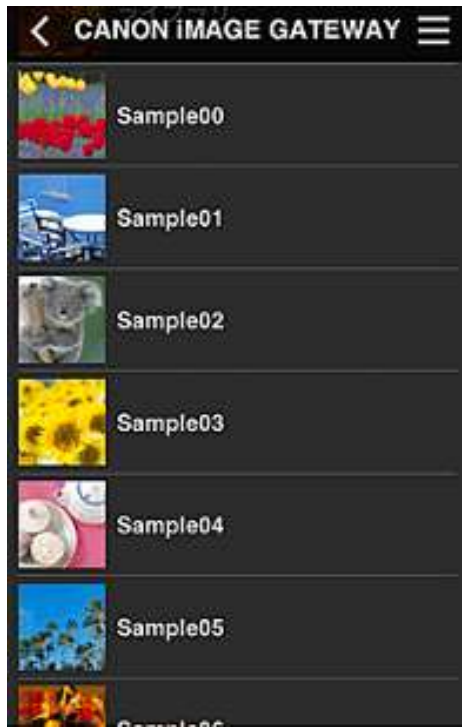

4. 在显示的图像列表中，选择要打印的图像，然后选择下一步



5. 进行必要的打印设置，然后选择打印



6. 会出现打印作业完成信息，并且打印开始



要继续打印，请选择**继续**，并从步骤 3 开始执行操作。

要结束打印，请选择**应用程序**。屏幕将返回至应用程序列表屏幕。

重要事项

- 如果打印作业在传出后 24 小时内没有打印，打印作业将过期且无法打印。
- 使用限制打印作业数量的高级应用程序时，已过期且无法打印的打印作业也包括在打印数量内。

添加打印机

添加打印机

使用一个帐号可以在多个打印机上使用 Canon Inkjet Cloud Printing Center 服务。

添加打印机的步骤如下：

1. 确认打印机已连接到互联网

▶▶▶ 重要事项

- 要使用该功能，必须将本打印机连接到互联网。

2. [启动远程用户界面](#)
3. 选择 **IJ Cloud Printing Center 设置 -> 注册该服务**
4. 请按照窗口中显示的说明执行验证
5. 显示打印机注册屏幕时，选择**添加打印机**



6. 按照认证屏幕上的说明输入信息，然后选择**登录**
7. 显示确认信息时，选择 **OK**
打印机添加完成。

■ [Canon Inkjet Cloud Printing Center 故障排除](#)

Canon Inkjet Cloud Printing Center 故障排除

- [如果无法安装应用程序](#)
- [如果已注册的应用程序不在应用程序列表中](#)
- [如果按更新按钮时信息未更新](#)
- [如果没有接收到注册电子邮件](#)
- [如果无法打印](#)
- [虽然未进行任何操作，但是打印自行开始](#)
- [如果即使在 iOS 或 Mac 中输入正确的密码后仍无法正确登录](#)

如果无法安装应用程序

检查购买打印机时所在的国家或地区。

如果携带打印机离开购买时所在的国家或地区，则可能无法安装某些应用程序。

只要应用程序支持即将前往的国家或地区，则可以继续使用已安装的应用程序。

如果已注册的应用程序不在应用程序列表中

检查 Canon Inkjet Cloud Printing Center 的显示语言。

如果显示语言切换为不支持应用程序的语言，该应用程序将不会显示在应用程序列表中，但是可以继续注册。

如果切换回应用程序的目标语言，该应用程序将显示在应用程序列表中，并且可以启动、注册或取消注册。

如果按更新按钮时信息未更新

因为属性屏幕需要与本产品进行网络连接，所以信息可能无法立即显示。请稍候，然后再次尝试更新信息。

如果信息仍未更新，请确认本产品已连接到互联网。

如果没有接收到注册电子邮件

在 Canon Inkjet Cloud Printing Center 的用户注册过程中可能输入了其他电子邮件地址。

[启动远程用户界面](#) -> **IJ Cloud Printing Center 设置** -> **从该服务删除**以删除服务注册。

重置打印机之后，请从头开始重复 Canon Inkjet Cloud Printing Center 的用户注册。

如果无法打印

如果无法打印，请检查以下事项。

- 确认打印机已连接到互联网。
- 确认打印机已连接到 LAN 并且 LAN 环境已连接到互联网。
- 如果即使等待一段时间后打印仍不开始，则先将打印机关闭，然后再重新开启。

如果问题未解决，使用计算机上的打印机驱动程序执行打印作业并检查打印机是否可以正常打印数据。

如果仍然无法打印，请从 [在线手册](#) 的主页参见您的型号的故障排除页面。

▶▶▶ 注释

- 使用无线 LAN 连接时，打印机开启后，可能需要几分钟才能通讯。确认打印机已连接到无线网络，并等待一段时间，然后再开始打印。

- 如果打印机未开启或者未连接到互联网，从而导致打印作业在提交后 24 小时内未进行处理，则打印作业会自动取消。如果发生这种情况，请检查打印机电源和互联网连接，然后重新提交打印作业。

虽然未进行任何操作，但是打印自行开始

第三方可能会非法使用 Canon Inkjet Cloud Printing Center 服务。

[启动远程用户界面](#) -> **IJ Cloud Printing Center 设置** -> **从该服务删除**以删除服务注册。

重置打印机之后，请从头开始重复 Canon Inkjet Cloud Printing Center 的用户注册。

如果即使在 iOS 或 Mac 中输入正确的密码后仍无法正确登录

如果正在使用 iOS 或 Mac 且密码中包含¥符号，请输入反斜杠代替。有关输入反斜杠的说明，请参见操作系统帮助。

使用 Google Cloud Print 进行打印

打印机与 Google Cloud Print™ 兼容(Google Cloud Print 是 Google Inc.™ 提供的一项服务)。

通过使用 Google Cloud Print, 无论您身在何处都可以使用支持 Google Cloud Print 的应用程序或服务进行打印。

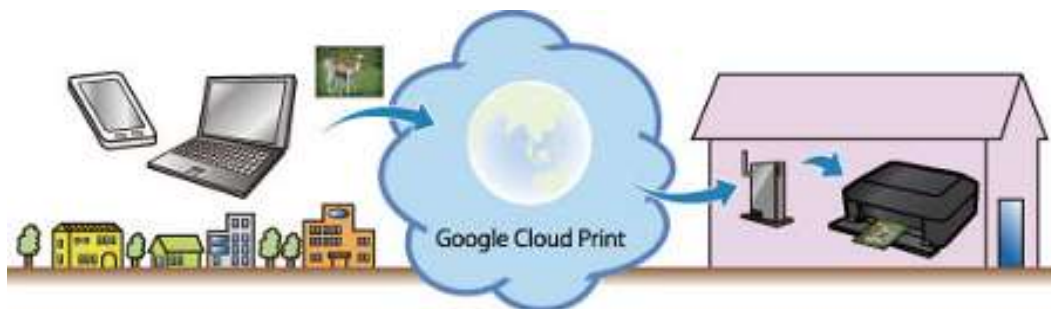

1. [使用 Google Cloud Print 进行打印的准备工作](#)
2. [使用 Google Cloud Print 从计算机或智能手机打印](#)

▶▶▶ 重要事项

- 需要将打印机连接到 LAN 和互联网, 以便注册打印机并使用 Google Cloud Print 进行打印。互联网连接需要支付费用。
- 根据所居住国家或地区的不同, 此功能可能不可用。

使用 Google Cloud Print 进行打印的准备工作

要使用 Google Cloud Print 进行打印，需要预先获取 Google 帐户并在 Google Cloud Print 注册打印机。

■ [获取 Google 帐户](#)

如果已有 Google 帐户，请注册打印机。

■ [在 Google Cloud Print 注册打印机](#)

获取 Google 帐户

首先，获取 Google 帐户，以便在 Google Cloud Print 注册打印机。

使用计算机或移动设备上的 Web 浏览器访问 Google Cloud Print，然后注册所需信息。

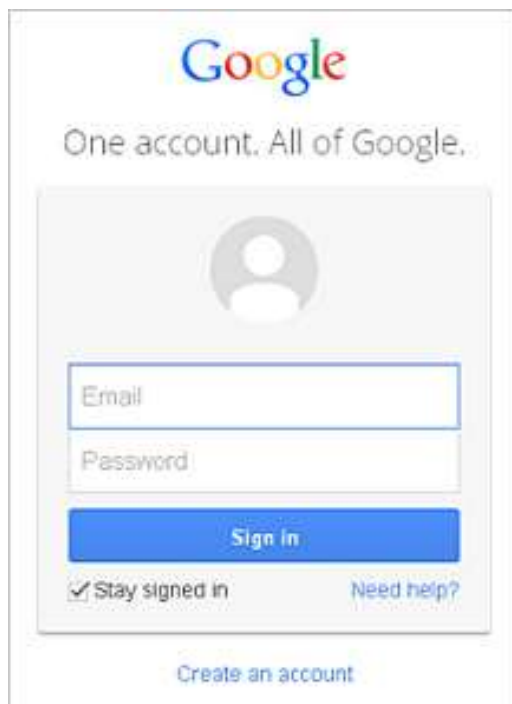

* 以上屏幕可能会有变化，恕不提前通知。

在 Google Cloud Print 注册打印机

在 Google Cloud Print 注册打印机。

如果固件版本是 Ver. 2.010 或更高版本，可以从计算机上的 Google Chrome 进行注册。

■ [从计算机注册](#)

对于较早版本，或使用智能手机或平板电脑时，请直接从打印机注册信息。



■ [从打印机注册](#)

▶▶▶ 重要事项

- 可以通过[打印喷嘴检查图案](#)以查看固件版本。 仅需查看喷嘴检查图案打印结果上的软件(固件)版本“Ver. X.XXX”。
- 有关更新固件的说明，请参阅“[固件更新](#)”。
- 更新固件后，即使已注册打印机，也必须对其重新注册。
- 注册打印机时，打印机必须连接到 LAN 并且 LAN 环境必须连接到互联网。 请注意，客户需承担所有互联网连接费用。

- 打印机的所有者发生变化时，[从 Google Cloud Print 删除打印机的注册信息](#)。

从计算机注册

1. 启动计算机上的 Google Chrome。然后从  (Chrome 菜单) 选择 **登录到 Chrome...**，并登录您的 Google 帐户
2. 从  (Chrome 菜单) 选择 **设置**
3. 单击 **显示高级设置...** 以显示信息。然后，在 **Google 云打印** 中选择 **管理**
4. 为要添加的打印机选择 **添加打印机**
5. 显示注册打印机的确认信息时，请选择 **确定**
打印机注册完成。

从打印机注册

在注册过程中，需要使用计算机或移动设备上的 Web 浏览器完成认证步骤。

1. 确保打印机已开启
2. [启动远程用户界面](#)
3. 选择 **Google Cloud Print 设置** -> **注册 Google Cloud Print**

»» 注释

- 如果已经在 Google Cloud Print 注册过打印机，会显示重新注册打印机的确认信息。

4. 显示注册打印机的确认屏幕时，选择 **是**
5. 在 Google Cloud Print 的打印设置中，选择显示语言，然后选择 **认证**
6. 出现注册完成信息时，选择 **OK**

从 Google Cloud Print 删除打印机

要更改打印机所有者或要重新注册打印机，请首先从 Google Cloud Print 删除打印机。



如果固件版本是 Ver. 2.010 或更高版本，可以从计算机上的 Google Chrome 删除打印机。

■ [从计算机删除](#)

对于较早版本，或使用智能手机或平板电脑时，请直接从打印机删除信息。

■ [从打印机删除](#)

从计算机删除

1. 启动计算机上的 Google Chrome。然后从  (Chrome 菜单)选择**登录到 Chrome...**，并登录您的 Google 帐户
2. 从  (Chrome 菜单)选择**设置**
3. 单击**显示高级设置...**以显示信息。然后，在 **Google 云打印**中选择**管理**
4. 为要删除的打印机选择**删除**
5. 显示删除打印机的确认信息时，请选择**确定**

从打印机删除

1. 确保打印机已开启
2. [启动远程用户界面](#)
3. 选择 **Google Cloud Print 设置** -> **从 Google Cloud Print 删除**
4. 显示删除打印机的确认屏幕时，选择**是**

使用 Google Cloud Print 从计算机或智能手机打印

使用 Google Cloud Print 发送打印数据时，如果打印机处于开启状态，则打印机自动接收打印数据并进行打印。

使用 Google Cloud Print 从智能手机、平板电脑、计算机或其他外部设备打印时，请预先将纸张装入打印机。

1. 确保打印机已开启

►► 注释

- 如果要从外部位置发送打印数据，请预先开启打印机。

2. 从智能手机、平板电脑或计算机发送打印数据

下图是使用 Google Cloud Print 从 Web 浏览器打印的一个示例。根据支持 Google Cloud Print 的应用程序或服务，屏幕会有所不同。

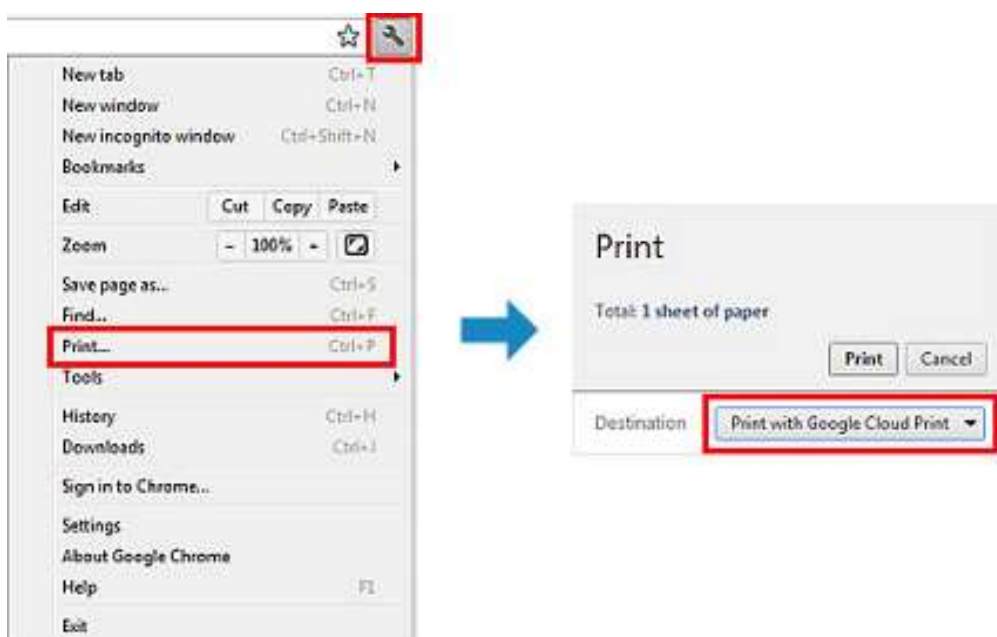

使用 Google Cloud Print 进行打印的准备工作完成后，且打印机处于开启状态时，打印机自动接收打印数据并进行打印。

►► 注释

- 如果固件版本是 Ver. 2.010 或更高版本，则可以选择要使用的打印机。
打印方式可以选择使用本地网络或使用云服务。
- 根据通讯状态，可能需要一段时间才能对打印数据进行打印或打印机可能未接收到打印数据。
- 使用 Google Cloud Print 进行打印时，根据打印机的状态(如打印机正在运行或发生错误时)，可能会取消打印。要恢复打印，检查打印机的状态，然后重新使用 Google Cloud Print 进行打印。
- 对于打印设置：
 - 如果选择的介质类型不是普通纸，或选择的纸张尺寸不是 A4/Letter/B5/A5，则即便选择双面打印设置，还是会以单面对打印数据进行打印。(* 根据打印机的型号，纸张尺寸会有所不同。有关支持的纸张尺寸的信息，请转到 [在线手册](#) 主页，并参阅您的型号的“无法使用自动双面打印功能正确打印”。)
 - 如果选择的介质类型是普通纸，或选择的纸张尺寸是 B5/A5，则即便选择无边距打印设置，还是会以有边距对打印数据进行打印。
 - 根据打印数据，打印结果可能与打印图像有所不同。

- 根据发送打印数据的设备，当使用 Google Cloud Print 发送打印数据时，可能无法选择打印设置。

从兼容 AirPrint 的设备打印

本文档介绍如何使用 AirPrint 从 iPad、iPhone 和 iPod touch 到 Canon 打印机进行无线打印。

AirPrint 可以从 Apple 设备将照片、电子邮件、网页和文档直接打印到打印机，而无需安装驱动程序。



检查环境

首先，请检查环境。

- **AirPrint 操作环境**

要使用 AirPrint，需要在以下一种 Apple 设备上运行最新版本的 iOS：

- iPad(所有型号)
- iPhone(3GS 或更新版本)
- iPod touch(第三代或更新版本)

- **网络环境**

Apple 设备(iPad、iPhone 或 iPod touch)和本打印机必须连接到同一 Wi-Fi 网络或以 AP 模式连接。

使用 AirPrint 打印

1. 确认本打印机已开启并且 Apple 设备和本打印机已连接到 LAN 或以 AP 模式连接。
2. 从 Apple 设备的应用程序，点击操作图标以显示菜单选项。

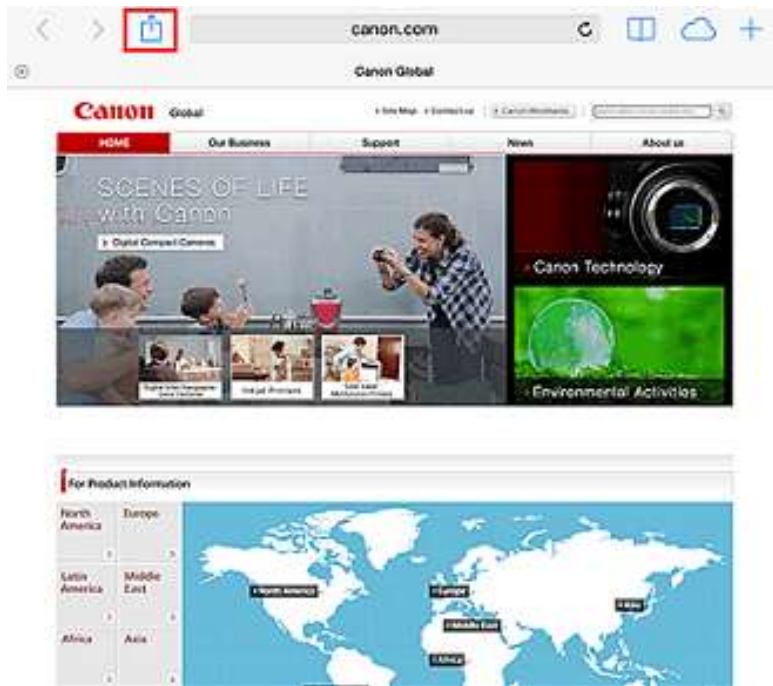

3. 从菜单选项，点击打印。



4. 从打印机选项，选择所使用的型号。

重要事项

- 由于某些应用程序不支持 AirPrint，可能不显示**打印机选项**。如果应用程序不能使用打印机选项，则无法从该应用程序打印。

注释

- 根据正在使用的应用程序和型号，**打印机选项**可能有所不同。

5. 当打印包含多页的文件类型(如 PDF 文件)时, 单击**范围**, 然后单击**全部**或选择要打印的页面范围。
6. 对于 **1 份**, 单击**+**或**-**设置所需份数。
7. 对于**双面打印**, 单击**开启**用双面打印或单击**关**禁用该功能。
8. 单击**打印**。

当执行打印时, 打印机将根据指定的设置进行打印。

纸张尺寸

使用 AirPrint 时, 将根据 Apple 设备上使用的应用程序以及使用 AirPrint 的地区自动选择纸张尺寸。

使用 Apple 的照片应用程序时, 在日本的默认纸张尺寸为 L 尺寸, 在其他国家和地区的默认纸张尺寸为 10x15 厘米(4"x6")或 KG。

从 Apple 的 Safari 应用程序打印文档时, 在美国地区的默认纸张尺寸为 Letter 尺寸, 在日本和欧洲的默认纸张尺寸为 A4。

重要事项

- 所用应用程序可能支持不同的纸张尺寸。

检查打印状态

在打印过程中, **打印中心**图标显示在最近使用的应用程序列表中, 可用于检查打印进程。

按 Apple 设备上的主屏幕按钮两次可设置**多任务**模式。 向右滑动可显示**打印中心**图标和**打印概要**。



删除打印作业

要使用 AirPrint 删除打印作业，使用以下两种方法之一：

- 从打印机：如果打印机有 LCD 监视器，请使用操作面板取消打印作业。
如果打印机没有 LCD 监视器，请按打印机的**停止**按钮取消打印作业。
- 从 Apple 设备：按 Apple 设备上的主屏幕按钮两次可设置**多任务**模式，然后向右滑动。点击**打印中心**图标可显示**打印概要**。点击要取消的作业，然后点击**取消打印**。

AirPrint 故障排除

如果文档未打印，请检查以下各项：

1. 确认打印机电源已开启。如果打印机电源已开启，将其关闭并重新开启，然后检查问题是否已解决。
2. 确认本打印机已通过 LAN 与安装了 iOS 的设备连接到同一网络子网。
3. 确认本打印机具有足够的纸张与墨水。
4. 如果打印机有 LCD 监视器，请确认 LCD 监视器上未显示任何错误信息。
如果问题仍然存在，使用计算机上的打印机驱动程序执行打印并检查打印机是否可以正常打印文档。
如果无法打印文档，请参阅 *在线手册* 中您的型号的相关资料。

»» 注释

- 开启打印机后，可能需要几分钟打印机才能通过无线 LAN 连接通讯。确认打印机已连接到无线 LAN，然后尝试打印。
- 如果打印机上的 Bonjour 已禁用，则无法使用 AirPrint。检查打印机上的 LAN 设置，然后启用 Bonjour。

»» 注释

- 说明中使用的窗口可能与 Apple 产品或应用程序显示的不同。

Android 打印

使用 Canon 打印插件

Canon Print Service 是 Android 4.4 的打印插件，在 Google Play 上免费提供。安装并启用插件可从 Android 智能手机或平板设备使用 Canon 打印机进行无线打印。

通过 Mopria 打印

可从支持 Mopria 的 Android 智能手机或平板设备使用 Canon 打印机进行无线打印。

有关支持的设备等详细资料，请参见 Mopria 主页(<http://www.mopria.org>)。

检查打印机信息

可以使用智能手机、平板电脑或计算机检查**打印机状态**以及从 Canon Inkjet Print Utility 和 PIXMA Printing Solutions 等应用程序执行实用程序功能。

还可以使用 Canon 提供的便捷 Web 服务。

1. 在应用程序屏幕中选择打印机信息

▶▶▶ 注释

- 可以直接在 Web 浏览器中输入 IPv4 地址以显示打印机信息。
 1. 确认打印机已开启
 2. 装入一张 A4 尺寸或 Letter 尺寸的普通纸
 3. 按住**恢复**按钮直至**电源**指示灯闪烁 6 次
 4. 松开按钮
开始打印网络设置信息。
 5. 从计算机、智能手机或平板设备上，打开 Web 浏览器，并输入以下 URL：
http:// <打印机 IP 地址>
对于<打印机 IP 地址>，请输入在上一步骤中查到的 IP 地址。

2. 输入用户名和管理员密码

从认证屏幕输入**用户名**和**密码**。

用户名: ADMIN

密码: 请参见“[关于管理员密码](#)”。

▶▶▶ 注释

- 根据浏览器，**用户名**显示可能会有所不同。

3. 显示打印机信息

显示打印机信息的主页。



打印机状态

该功能显示打印机信息，如剩余墨水量、状态和详细错误信息。
还可以连接到墨水购买网站或支持页面，以及使用 Web 服务。

实用程序

该功能可以设置和执行打印机的实用程序功能，如清洗。

AirPrint 设置

该功能可以指定 Apple AirPrint 设置，如位置信息。

Google Cloud Print 设置

该功能可以将本打印机注册到 Google Cloud Print 或从中删除打印机。

IJ Cloud Printing Center 设置

可注册至 IJ Cloud Printing Center 或删除注册。

安全

可以设置**管理员密码**和本机的**操作限制**。

▶▶▶ 重要事项

- 有关初始**密码**：请参见“[关于管理员密码](#)”。
为安全起见，建议将**密码**更改为个人密码。
- 输入密码受以下字符限制：
 - 使用 0 到 32 个字符设置密码。
 - 允许使用单字节的字母数字字符。

固件更新

该功能可以更新固件和检查版本信息。

手册(在线)

该功能显示 *在线手册*。

使用 PIXMA Printing Solutions 从智能手机或平板电脑轻松进行打印

使用 PIXMA Printing Solutions 轻松无线打印智能手机或平板电脑上保存的照片。

可以从 App Store 和 Google Play 下载 PIXMA Printing Solutions。



使用 Windows RT 进行打印

使用 Windows RT 时，只需将本打印机连接至网络，即可轻松进行打印。

有关连接至网络的信息，请参见设置 URL(<http://www.canon.com/ijsetup>)以从计算机、智能手机或平板设备使用本产品。

连接完成后，将自动下载可用于指定详细打印设置的软件 Canon Inkjet Print Utility。

通过使用 Canon Inkjet Print Utility，可以检查**打印机状态**并指定详细打印设置。(根据使用环境和连接方法，可用功能会有所不同。)

更改本机和智能手机/计算机之间的连接方法

[通过无线 LAN\(AP 模式\)直接将计算机或智能手机连接到打印机](#)



[更改打印机设置以通过无线 LAN 路由器使用无线 LAN](#)



通过 USB 连接



使用 USB 电缆线连接打印机和计算机。准备 USB 电缆线。

通过无线 LAN(AP 模式)直接将计算机或智能手机连接到打印机

打印机具有通过无线 LAN 直接将计算机或智能手机连接到打印机的功能，可以执行打印操作。请按照以下步骤使用该功能。

1. [更改打印机设置。](#)
2. [将计算机或智能手机连接到打印机。](#)
3. [执行打印操作。](#)

有关打印操作的更多信息，请参阅设备或应用程序的说明手册。

重要事项

- 如果设备已通过无线 LAN 连接到打印机并且想要添加连接设备，请直接将其连接到打印机。同时最多可以将 5 台设备连接至打印机。
- 有关将连接方法从直接连接更改为通过无线路由器连接时的限制：

限制

更改打印机设置

按照以下步骤更改打印机设置。

1. [确保打印机已开启。](#)
2. 按住 **Wi-Fi** 按钮，并在**电源**指示灯闪烁 3 次后松开。

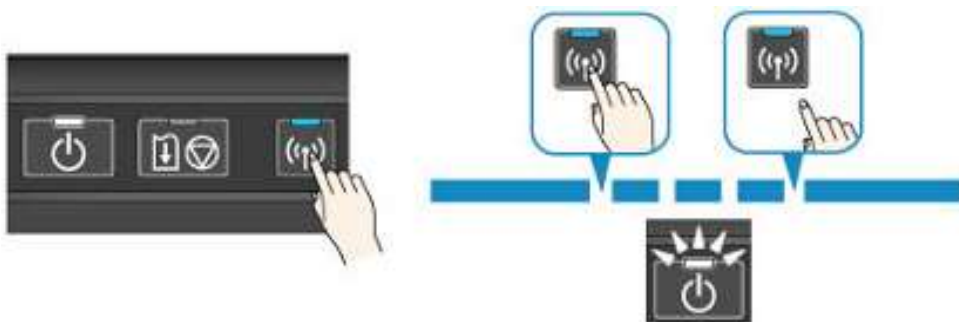

3. 确保**电源**指示灯由闪烁变为亮起。



如果**电源**指示灯未亮起，请重复步骤 2。

注释

- 要检查打印机的当前 AP 模式设置，请打印出网络设置信息。

打印输出网络设置信息

- 可以使用 IJ Network Tool(随附软件)更改安全设置。

将设备连接到打印机

重要事项

- 将计算机连接到打印机并使用以下方法开始打印前，请使用安装光盘或从我们网站(canon.com/ijsetup)完成无线 LAN(通过无线路由器)的设置。

1. 开启计算机或智能手机上的无线通讯。

对于 Android 或 iOS，在设备的“设置”菜单中启用“Wi-Fi”。有关步骤的更多信息，请参阅设备的说明手册。

对于 iOS：



2. 从设备上显示的 SSID 列表中选择“XXXXXX-iP110series” (“XXXXXX”表示打印机 MAC 地址的最后六位数字。)。

3. 输入密码。

打印机的序列号被指定为默认密码。打印在黏贴于打印机后部的贴纸上，并由 9 个字母数字字符(四个字母后跟五个数字)组成。

注释

- 要查看打印机的序列号，请打印出网络设置信息。

■ [打印输出网络设置信息](#)

连接完成。

执行打印操作

从连接的设备开始打印。

更改打印机设置以通过无线 LAN 路由器使用无线 LAN

请按照以下步骤更改打印机设置以通过无线 LAN 路由器使用无线 LAN。

1. [确保打印机已开启。](#)
2. 按住 **Wi-Fi** 按钮，并在**电源**指示灯闪烁 4 次后松开。

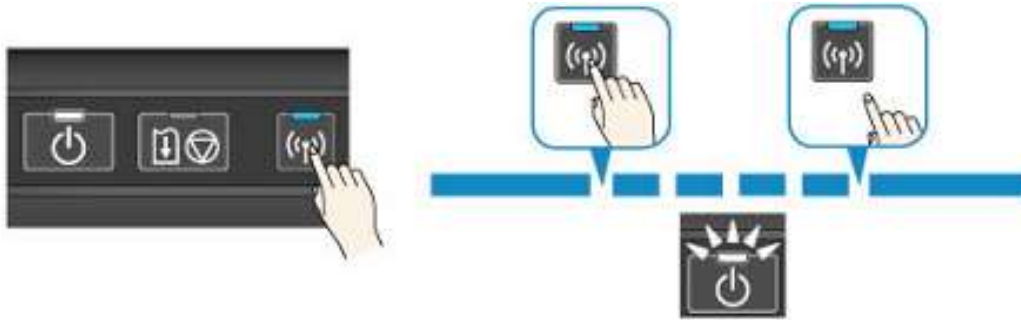

3. 确保**电源**指示灯由闪烁变为亮起。



如果**电源**指示灯未亮起，请重复步骤 2。

打印机概述

- ▶ **安全指南**
 - 安全注意事项
 - 法规与安全信息
- ▶ **主要部件和基本操作**
 - 主要部件
 - 关于打印机电源供应
- ▶ **装入纸张**
 - 装入纸张
- ▶ **更换墨水盒**
 - 更换墨水盒
 - 从计算机检查墨水状态
 - 检查墨水状态
- ▶ **维护**
 - 打印变得暗淡或颜色不正确时
 - 从计算机中执行维护
 - 清洁打印机
- ▶ **更改打印机设置**
 - 从您的计算机中更改打印机设置
 - 以 AP 模式使用打印机
 - 初始化打印机设置
 - 禁用打印机的无线 LAN 功能
 - 设置墨水使用控制
- ▶ **关于网络连接的信息**
 - 关于网络连接的实用信息
- ▶ **关于网络通讯**
 - 更改并确认网络设置
 - IJ Network Tool 的网络连接屏幕
 - IJ Network Tool 的其他屏幕
 - 网络通讯附录
- ▶ **确保最佳打印质量的提示**
 - 关于墨水的实用信息
 - 成功打印的关键点
 - 务必在装入纸张后指定纸张设置
 - 取消打印作业
 - 打印机使用注意事项
 - 打印质量稳定的关键
 - 打印机安全运输的注意事项
- ▶ **使用本产品和图像的法律限制**
- ▶ **搬运打印机**
- ▶ **携带打印机出国旅行**
- ▶ **配件**

► 规格

安全指南

- ▶ [安全注意事项](#)
- ▶ [法规与安全信息](#)

安全注意事项

选择放置位置

- 请勿将本机放置在不稳固或有可能受到强烈震动的地方。
- 请勿将本机放置在高湿度、多尘、阳光直射、户外或接近热源的地方。
为了避免火灾或电击危险，请在《电子手册》中指定的操作环境下使用本机。
- 请勿将本机放置于厚垫或地毯上。

电源供应

- 时刻确保电源插座附近没有障碍物，以便必要时可以轻易地拔出电源线。
- 切勿拽着电源线拔出插头。
拉拽电线可能损坏电源线，并可能导致火灾或电击。
- 请勿使用延长线。

在本机附近工作时

- 切勿在打印过程中将手或手指伸入本机内。
- 移动本机时，同时握住本机的两端。如果本机重量超过 14 千克，建议由两人搬运本机。本机意外掉落会造成伤害。关于本机的重量，请参阅《电子手册》。
- 搬运或存放打印机时，请勿使打印机的前端(出纸槽盖侧)向下。
否则可能导致故障。
- 请勿将任何物品放置于本机上。尤其勿将金属物品(如纸夹、钉书钉等)或装有易燃溶剂(如酒精、稀释剂等)的容器放置于本机上。

在本机附近工作时(对于多功能一体机)

- 将厚书装入到稿台玻璃上时，请勿用力按压文档盖板。稿台玻璃可能破裂并导致受伤。

打印头/墨水盒和 FINE 墨盒

- 请将墨水盒存放在远离孩童可接触的地方。如果不慎舔到或咽下墨水*，请及时漱口或喝一两杯清水。
如果感觉刺激或不适，请立即就医。
* 无色墨水含有硝酸盐(对于包含无色墨水的型号)。
- 如果墨水进入眼中，请立即用水清洗。如果墨水接触到皮肤，请立即用肥皂和水清洗。如果眼部或皮肤仍感觉刺激，请立即就医。
- 切勿在打印结束后触摸打印头的电气触点或 FINE 墨盒。
金属部件可能非常灼热，并可能造成烫伤。
- 请勿将墨水盒和 FINE 墨盒投入火中。
- 请勿尝试拆开或改装打印头、墨水盒和 FINE 墨盒。

全球通用交流适配器

- 包装全球通用交流适配器以备旅行或存放时，切勿将电源线缠绕在交流适配器的主体上，以避免电源线断裂或与交流适配器主体分离并造成短路。

法规与安全信息

电源要求

切勿使用购买时所在国家的电压供应以外的电源电压。使用不正确的电压将导致火灾或电击。正确的电源电压和频率如下：

AC 100-240V、50/60Hz

对于包含锂电池的型号

- 请根据当地法规弃置使用过的电池。
- 如果更换的电池类型不正确，会有发生爆炸的危险。

 <p>中华人民共和国 电子信息产品污染控制标志</p>	<p>本标志适用于在中华人民共和国销售的电子信息产品，标志中央的数字代表产品的环保使用期限。</p>
---	--

部件名称	有毒有害物质或元素					
	铅 (Pb)	汞 (Hg)	镉 (Cd)	六价铬 (Cr(VI))	多溴联苯 (PBB)	多溴二苯醚 (PBDE)
显示单元/操作面板单元	×	×	×	○	○	○
图像扫描单元	×	×	×	○	○	○
电源单元	×	○	×	○	○	○
其他的电气实装单元	×	○	×	○	○	○
其他的机构零件	×	○	×	○	○	○

○：表示该有毒有害物质在该部件所有均质材料中的含量均在 SJ/T11363-2006 规定的限量要求以下。
 ×：表示该有毒有害物质至少在该部件的某一均质材料中的含量超出 SJ/T11363-2006 规定的限量要求。
 注释：根据产品的不同，一些部件不适用于此指令。

1. 标明附件中所规定的技术指标和使用范围，说明所有控制、调整及开关等使用方法；
 - 使用频率：2.4 - 2.4835 GHz
 - 等效全向辐射功率(EIRP):
天线增益 < 10dBi 时：≤100 mW 或 ≤20 dBm
 - 最大功率谱密度：
天线增益 < 10dBi 时：≤10 dBm / MHz(EIRP)
 - 载频容限：20 ppm
2. 不得擅自更改发射频率、加大发射功率(包括额外加装射频功率放大器)，不得擅自外接天线或改用其它发射天线；
3. 使用时不得对各种合法的无线电通信业务产生有害干扰；一旦发现有干扰现象时，应立即停止使用，并采取措施消除干扰后方可继续使用；
4. 使用微功率无线电设备，必须忍受各种无线电业务的干扰或工业、科学及医疗应用设备的辐射干扰；
5. 不得在飞机和机场附近使用。



主要部件和基本操作

- ▶ [主要部件](#)
- ▶ [关于打印机电源供应](#)

主要部件

- ▶ 前视图
- ▶ 后视图
- ▶ 侧视图
- ▶ 内部视图

前视图

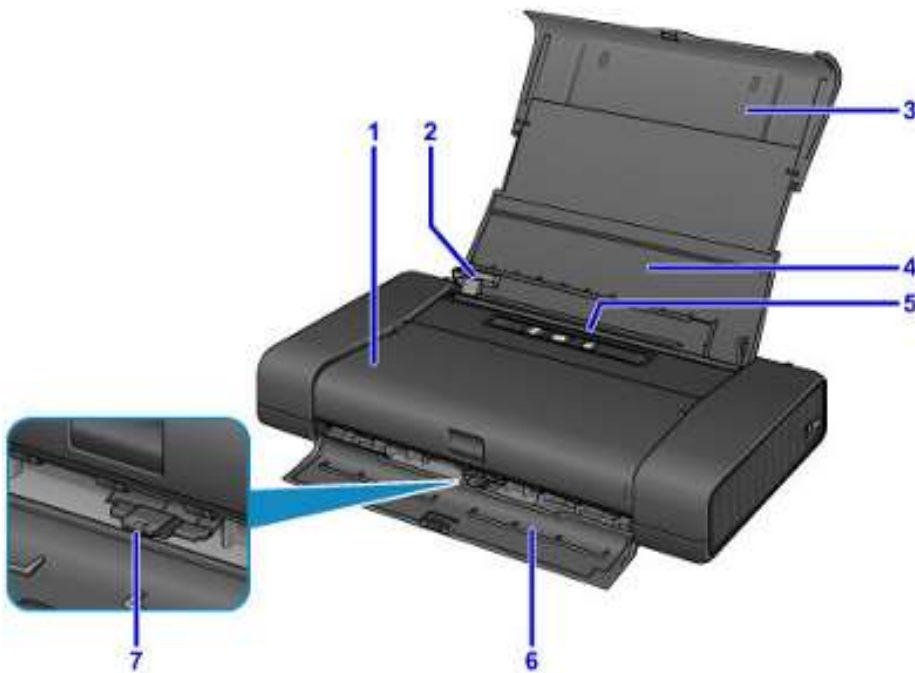

(1) 打印头盖

打开以更换墨水盒或取出打印机内部的卡纸。

(2) 纸张导片

对齐纸叠的左侧。

(3) 靠纸架

将其完全拉出以承托装入后端托盘的纸张。

(4) 后端托盘盖

打开以在后端托盘中装入纸张。

(5) 后端托盘

请在此处装入纸张。可以同时装入两张或更多相同尺寸和类型的纸张，并且每次自动送入一张。

■ [装入普通纸/照片纸](#)

■ [装入信封](#)

(6) 出纸槽盖板

输出已打印的纸张。

(7) 纸张厚度杆

根据介质类型转换打印头与所装入纸张之间的间隙。

在信封上打印时将其设置到左侧。

在信封以外的纸张上打印时将其设置到右侧。

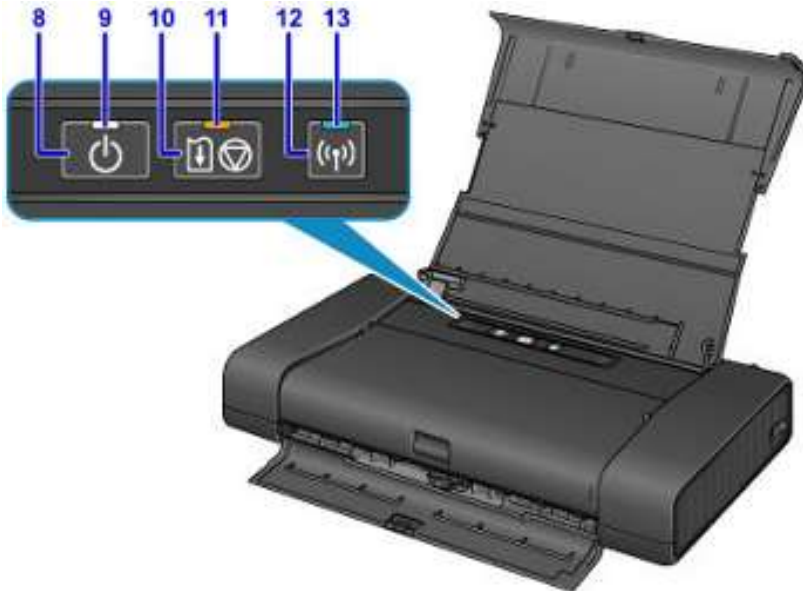

* 上图为所有指示灯亮起的示例。

(8) 电源按钮

打开或关闭电源。

■ [开启和关闭打印机](#)

(9) 电源指示灯

电源开启时，闪烁后亮起。

►► 注释

- 可以通过**电源**指示灯和**警告**指示灯检查打印机状态。
 - **电源**指示灯熄灭：电源关闭。
 - **电源**指示灯亮起：打印机已准备就绪，可以打印。
 - **电源**指示灯闪烁：打印机正在准备打印或打印正在进行。
 - **警告**指示灯闪烁：发生错误并且打印机无法打印。
 - **电源**指示灯和**警告**指示灯交替闪烁：可能发生需要联系服务中心的错误。

■ [如果发生错误](#)

(10) 恢复/取消按钮

取消进行中的打印作业。按住该按钮可以选择维护选项或打印机设置。

(11) 警告指示灯

发生错误时亮起或闪烁。执行打印机维护或打印机设置时，可以根据闪烁次数选择选项。

(12) Wi-Fi 按钮

按住以自动设置无线 LAN 连接。

(13) Wi-Fi 指示灯

亮起或闪烁以指示无线 LAN 状态。

亮起：

已启用无线 LAN 连接。

闪烁：

正在通过无线 LAN 打印。配置无线 LAN 连接时也会闪烁。

后视图



(1) 电池连接器

连接电池。

有关如何连接和使用电池，请参阅电池的说明手册。

(2) 电池连接器盖

遮盖电池连接器。从连接器上拔出电池时，请使用此盖保护电池连接器。

侧视图



(1) AC 适配器连接器

在此插入附带的通用交流适配器插头。

(2) USB 端口

插入 USB 电缆线以连接打印机和计算机。

重要事项

- 请勿触摸金属外壳。
- 请勿在打印时插入或拔出 USB 电缆线。

内部视图

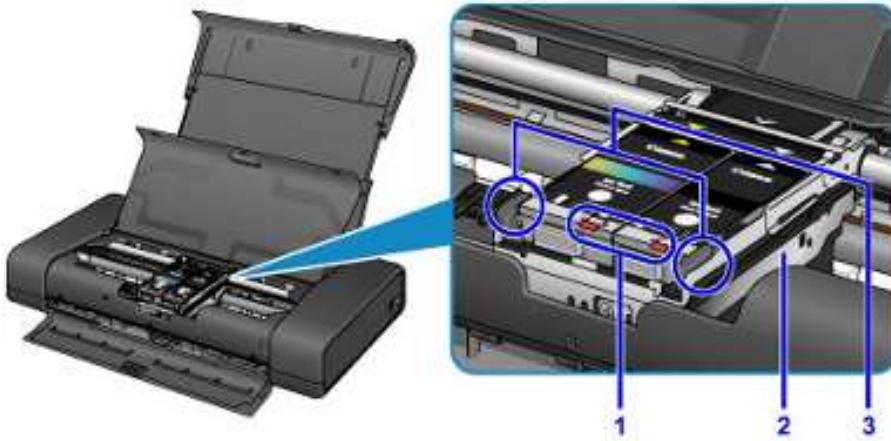

(1) 墨水指示灯

亮起或闪烁以指示墨水盒状态。

■ [通过墨水指示灯检查墨水状态](#)

(2) 打印头固定器

请在此安装打印头。

(3) 打印头锁定杆

将打印头锁定到位。

重要事项

- 安装打印头后，请勿向上扳动此锁定杆。
- 如果在安装打印头后向上扳动打印头锁定杆，按照从左向右的顺序按下两个卡子直至其锁定到位。



»» 注释

- 有关更换墨水盒的详细资料，请参见[更换墨水盒](#)。

关于打印机电源供应

- ▶ 确保电源已开启
- ▶ 开启和关闭打印机
- ▶ 电源插头/电源线的注意事项
- ▶ 拔出电源线的注意事项

确保电源已开启

打印机开启时，**电源**指示灯亮起。



►► 注释

- 开启打印机后，打印机可能需要一段时间才能立即开始打印。

开启和关闭打印机

开启打印机

1. 打开后端托盘盖。

出纸槽盖板自动开启。



2. 按**电源**按钮开启打印机。

电源指示灯闪烁，然后持续亮起。

■ 确保电源已开启



»» 注释

- 开启打印机后，打印机可能需要一段时间才能立即开始打印。
- 如果**警告**指示灯闪烁，请参见[如果发生错误](#)。
- 如果使用电池，请确保已为其充电。有关如何检查的详细资料，请参阅电池的说明手册。

关闭打印机

1. 按**电源**按钮关闭打印机。

电源指示灯停止闪烁时，打印机关闭。



重要事项

- 关闭打印机后[拔出电源线](#)时，请务必确认**电源**指示灯已熄灭。
- 如果在**电源**指示灯熄灭前将打印机直立放置或搬运打印机，可能造成墨水漏出或打印机损坏。

注释

- 电源关闭前可能最多需要 40 秒。
- 可以将打印机设置为在一定间隔时间中无打印作业发送至打印机时自动关闭。此为默认设置。

■ [管理打印机电源](#)

电源插头/电源线的注意事项

每月拔出电源线一次以确认电源插头/电源线没有任何下列异常。

- 电源插头/电源线过热。
- 电源插头/电源线生锈。
- 电源插头/电源线弯曲。
- 电源插头/电源线磨损。
- 电源插头/电源线破裂。

注意

- 如果发现电源插头/电源线有任何上述异常，请[拔出电源线](#)并联系客户支持中心。在上述任一异常情况下使用打印机可能造成火灾或触电。

拔出电源线的注意事项

要拔出电源线，请按照以下步骤操作。

重要事项

- 拔出电源线时，按**电源**按钮，然后确认**电源**指示灯已熄灭。在**电源**指示灯熄灭前拔出电源线，可能会造成打印头干涸或堵塞，打印质量可能会降低。
- 如果在**电源**指示灯熄灭前将打印机直立放置或搬运打印机，可能造成墨水漏出或打印机损坏。

1. 按**电源**按钮关闭打印机。

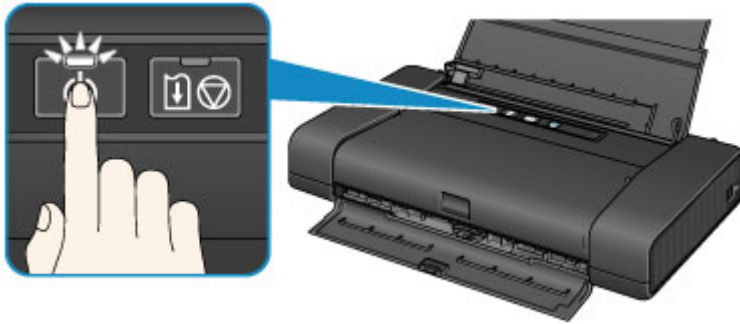

2. 确认**电源**指示灯已熄灭。



3. 拔出电源线。

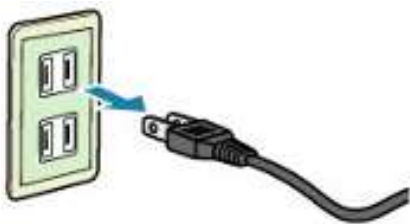

根据使用本机所在的国家或地区的不同，电源线的规格也不同。

装入纸张

- ▶ 装入纸张

装入纸张

- ▶ 装入普通纸/照片纸
- ▶ 装入信封
- ▶ 可以使用的介质类型
- ▶ 无法使用的介质类型
- ▶ 打印区域

装入普通纸/照片纸

可以装入普通纸或照片纸。

重要事项

- 如果将普通纸剪切为小尺寸进行试打印，如 10 x 15 厘米(4" x 6")或 13 x 18 厘米(5" x 7")，可能会造成卡纸。

注释

- 建议使用 Canon 原装照片纸打印照片。
有关 Canon 原装纸张的详细资料，请参见[可以使用的介质类型](#)。
- 可以使用一般的复印纸。
- 有关打印机可以使用的页尺寸和纸张重量，请参见[可以使用的介质类型](#)。
- 关于装入信封，请参见[装入信封](#)。

1. 准备纸张。

对齐纸张的边缘。如果纸张卷曲，将其平整。

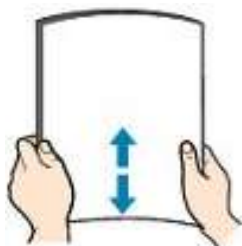

注释

- 装入前请先将纸张的边缘完全对齐。装入纸张时没有对齐纸张边缘可能会造成卡纸。
- 如果纸张卷曲，请持着卷曲的角并轻轻地向反方向弯曲纸张，直至纸张完全平整。
有关如何平整卷曲纸张的详细资料，请参见[纸张出现污迹/打印面有划痕](#)中的“装入平整后的纸张。”。

2. 打开后端托盘盖(A)。

出纸槽盖板将自动开启。

3. 拉出靠纸架(B)直至箭头(▶)标记与箭头(◀)标记对齐。

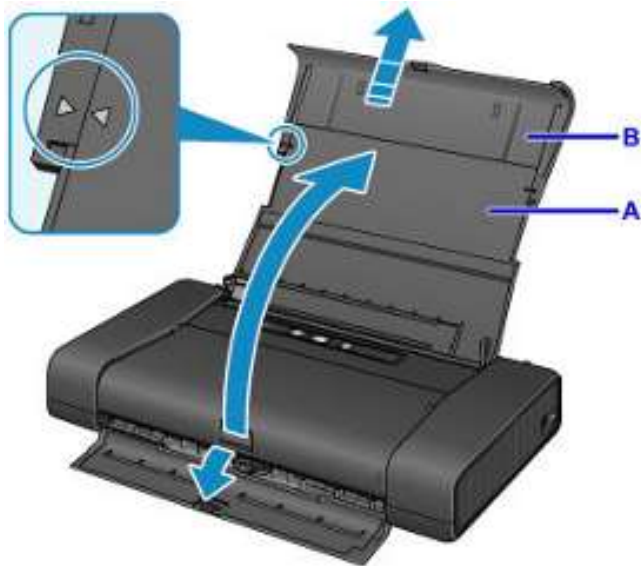

4. 向左滑动纸张导片(C)，并以打印面朝向自己紧挨后端托盘的最右端(D)装入纸张。

5. 滑动纸张导片(C)以将其与纸叠对齐。

请勿过于用力滑动纸张导片以紧靠纸张。否则，纸张可能无法正确地送入。



重要事项

- 请务必纵向(E)装入纸张。横向(F)装入纸张会造成卡纸。

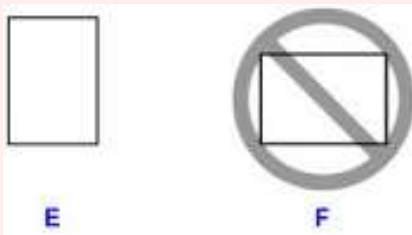

注释

- 如果纸张具有打印面(正面或背面)，如照片纸，则以较白的一面(或光泽面)朝向自己装入。
- 使纸叠高度始终低于纸张导片的卡子(G)。



6. 将纸张厚度杆(H)设置到右侧。

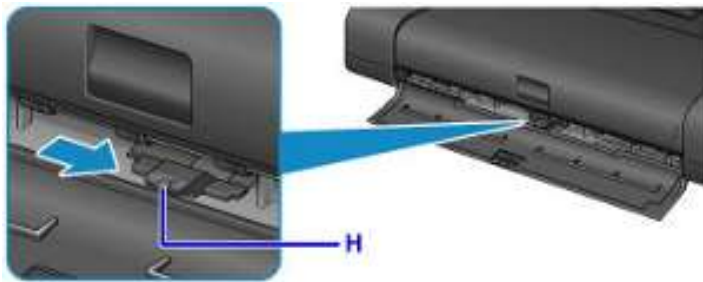

►► 注释

- 如果纸张的边或角有污迹，请尝试将纸张厚度杆设置到左侧后进行打印。这可能会改善打印质量。完成打印后将纸张厚度杆重置到右侧。

►► 注释

- 打印时，在打印机驱动程序的打印设置屏幕上选择装入纸张的尺寸和类型。

装入信封

可以装入信封 DL 和信封 Com 10。

通过正确指定打印机驱动程序中的设置，会根据信封的方向自动旋转并打印地址。

重要事项

- 不支持从数码相机打印信封。
- 请勿使用以下信封。可能导致打印机内部卡纸或造成打印机故障。
 - 有凹凸花纹或表面经过处理的信封
 - 双盖舌的信封
 - 涂胶盖舌已潮湿并具有粘性的信封

1. 准备信封。

- 按下信封的四个角和边缘以平整信封。

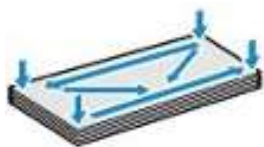

- 如果信封卷曲，请持着对角并轻轻地向反方向弯曲信封。



- 如果信封盖舌的角折叠，请将其平整。
- 请用笔以信封插入方向压平导入边使折痕平整清晰。

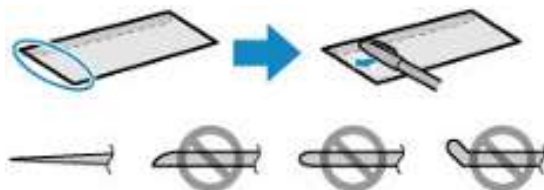

上图为信封导入边的侧视图。

重要事项

- 如果信封不平整或边缘未对齐，可能会导致信封卡在打印机中。确保卷曲或翘起量不超过 3 毫米 (0.1 英寸)。

2. 打开后端托盘盖(A)。

出纸槽盖板将自动开启。

3. 拉出靠纸架(B)直至箭头(▶)标记与箭头(◀)标记对齐。

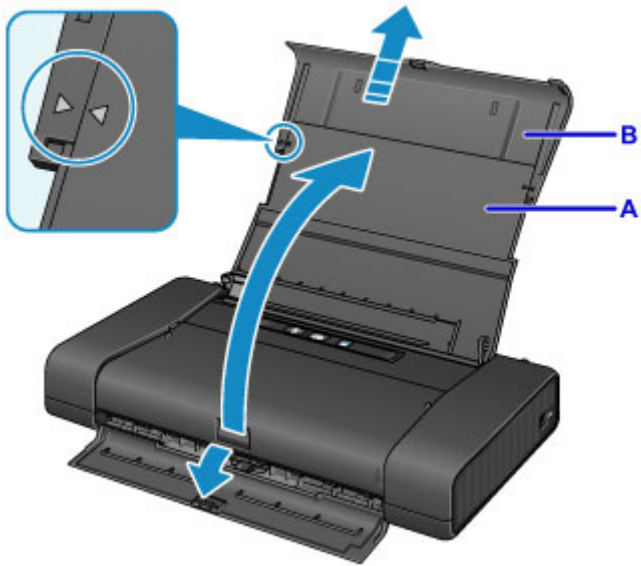

4. 向左滑动纸张导片(C)，并以打印面朝向自己紧挨后端托盘的最右端(D)装入信封。
 折叠的信封盖舌向上并位于左侧。
 每次最多可以装入 10 个信封。

5. 滑动纸张导片(C)以将其与信封对齐。

请勿过于用力滑动纸张导片以紧靠信封。信封可能无法正确送入。

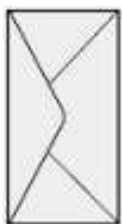

E



F

E: 背面

F: 地址面

▶▶▶ 注释

- 使信封纸叠高度始终低于纸张导片的卡子(G)。

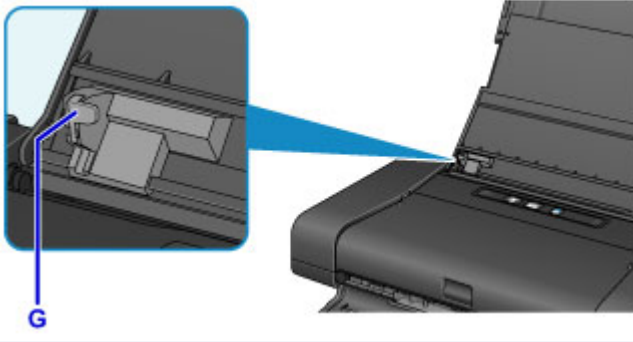

6. 将纸张厚度杆(H)设置到左侧。

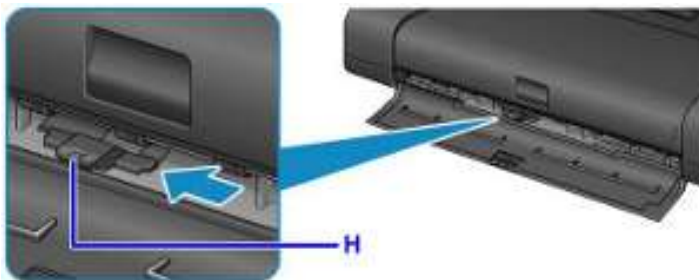

▶▶▶ 注释

- 完成打印后将纸张厚度杆重置到右侧。

▶▶▶ 注释

- 打印时，在打印机驱动程序的打印设置屏幕上选择装入信封的尺寸和类型。

可以使用的介质类型

选择适合打印的纸张，以获得最佳打印效果。Canon 为增加打印乐趣提供了各种类型的纸张，如贴纸标签以及照片或文档用纸。建议使用 Canon 原装纸张打印重要照片。

介质类型

可购买的纸张

- 普通纸(包括再生纸)
- 信封*1

Canon 原装纸张

Canon 原装纸张的型号显示在括号中。有关可打印面的详细资料和处理纸张的注意事项，请参阅纸张附带的说明手册。有关每一种 Canon 原装纸张可用的页尺寸的信息，请访问我们的网站。

▶▶▶ 注释

- 根据购买时所在国家或地区的不同，可能无法购买到某些 Canon 原装纸张。在美国，纸张不按型号销售。请按名称购买纸张。

用于打印照片的纸张：

- 光面照相纸"Everyday Use" <GP-501/GP-601>*1
- 光面照相纸<GP-601>*1
- 高级光面照片纸 II<PP-201>
- 无光泽照片纸<MP-101>*1

用于创建自己的打印件的纸张：

- 照片贴纸<PS-101>

*1 不支持从数码相机打印到此纸张。

■ [纸张装入限量](#)

■ [打印机驱动程序上的纸张设置](#)

▶▶▶ 注释

- 打印保存在兼容 PictBridge 的设备中的照片时，必须指定页尺寸和介质类型。

■ [从数码相机打印](#)

页尺寸

可以使用以下页尺寸。

▶▶▶ 注释

- 不支持从数码相机在以下尺寸的纸张上打印。
 - B5、A5、Legal 和信封

标准尺寸：

- Letter
- Legal

- A5
- A4
- B5
- 10 x 15 厘米(4" x 6")
- 13 x 18 厘米(5" x 7")
- 20 x 25 厘米(8" x 10")
- 信封 DL
- 信封 Com 10

非标准尺寸：

可以在以下范围内的非标准尺寸纸张上打印。

- 最小尺寸：55.0 x 91.0 毫米(2.17 x 3.58 英寸)
- 最大尺寸：215.9 x 584.2 毫米(8.50 x 23.00 英寸)

纸张重量

可以使用以下重量范围内的纸张。

- 64 到 105g /m²(17 到 28 磅)(Canon 原装纸张除外的普通纸)

请勿使用超出或轻于此重量的纸张(Canon 原装纸张除外)，否则会造成打印机卡纸。

有关存放纸张的注意事项

- 打印前仅从包装中取出所需数量的纸张。
- 为避免卷曲，请在不打印时将未用完的纸张放回包装并将其水平放置保存。存放时也要避免高温、潮湿和阳光直射。

纸张装入限量

市场上出售的纸张

介质名称	后端托盘	纸张厚度杆*1	已输出纸张的限量
普通纸(包括再生纸)*2	约 50 张	右侧	约 10 张
信封	10 个信封	左侧	5 个信封

Canon 原装纸张

►► 注释

- 建议在连续打印之前，从出纸槽盖板中取出以前打印的纸张，以避免打印模糊变色。

用于打印照片的纸张：

介质名称<型号>	后端托盘	纸张厚度杆*1
光面照相纸"Everyday Use" <GP-501/GP-601>*3	10 张	右侧
光面照相纸<GP-601>*3	10 张	右侧
高级光面照片纸 II<PP-201>*3	10 张	右侧
无光泽照片纸<MP-101>	10 张	右侧

用于创建自己的打印件的纸张：

介质名称<型号>	后端托盘	纸张厚度杆*1
照片贴纸<PS-101>	1 张	右侧

*1 如果纸张的边或角有污迹，请尝试将纸张厚度杆设置到左侧后进行打印。这可能会改善打印质量。完成打印后重置纸张厚度杆。

■ 前视图

*2 根据纸张的类型或环境状况(很高或很低的温度或湿度)，纸张可能无法以此最大容量正确送入。在这种情况下，请将一次装入的纸张数减少到一半以下。

*3 装入整叠纸张时，送入纸张时可能会弄脏纸张的打印面或纸张无法正确送入。在这种情况下，一次装入一张纸。

无法使用的介质类型

请勿使用以下类型的纸张。使用此类纸张不但打印效果不理想，还会造成打印机卡纸或无法正常工作。

- 折叠的纸张、卷曲的纸张或皱褶的纸张
- 受潮的纸张
- 过薄的纸张[重量少于 64g /m²(17 磅)]
- 过厚的纸张[重量超过 105g /m²(28 磅)的普通纸, Canon 原装纸张除外]
- 比明信片更薄的纸张, 包括剪切为小尺寸的普通纸或记事本纸张(在小于 A5 的纸张上打印时)
- 图片明信片
- 贴有照片或贴条的明信片
- 双盖舌的信封
- 有凹凸花纹或表面经过处理的信封
- 涂胶盖舌已潮湿并具有粘性的信封
- 任何类型有孔的纸张
- 非长方形纸张
- 使用钉书钉或胶水等装订的纸张
- 涂有粘合剂的纸张
- 装饰有发光物等的纸张

打印区域

- ▶ 打印区域
- ▶ 除 Letter、Legal、信封以外的其他尺寸
- ▶ Letter、Legal
- ▶ 信封

打印区域

为了确保最佳打印质量，打印机可以沿介质的每一边缘留有边距。实际可打印的区域为这些边距之内的区域。

推荐的打印区域 ：Canon 推荐在此区域内打印。

可打印区域 ：可以打印的区域。但是，在这个区域打印会降低打印质量或送纸精度。

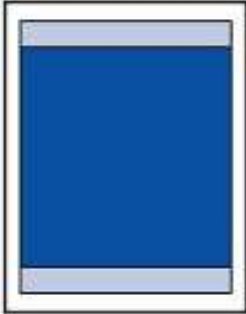

注 释

- 通过选择无边距打印选项，可进行没有边距的打印。
- 执行无边距打印时，打印出的图像被放大以填充整个页面，因此图像边缘可能被裁去少许内容。
- 对于无边距打印，请使用以下纸张：
 - 光面照相纸"Everyday Use" <GP-501/GP-601>
 - 光面照相纸<GP-601>
 - 高级光面照片纸 II<PP-201>
 - 无光泽照片纸<MP-101>

在任何其他类型的纸张上执行无边距打印，可能会明显降低打印质量和/或导致打印输出变色。

在普通纸上执行无边距打印，可能导致打印输出的质量降低。仅限测试打印时使用普通纸。

- 无边距打印不能用于 Legal、A5 或 B5 尺寸的纸张或信封。
- 根据纸张类型，无边距打印可能降低纸张上边缘和下边缘处的打印质量，或造成这些部分出现污迹。

除 Letter、Legal、信封以外的其他尺寸

尺寸	可打印区域(宽度 x 高度)
A5	141.2 x 202.0 毫米(5.56 x 7.95 英寸)
A4	203.2 x 289.0 毫米(8.00 x 11.38 英寸)
B5	175.2 x 249.0 毫米(6.90 x 9.80 英寸)
10 x 15 厘米(4" x 6")	94.8 x 144.4 毫米(3.73 x 5.69 英寸)
13 x 18 厘米(5" x 7")	120.2 x 169.8 毫米(4.73 x 6.69 英寸)
20 x 25 厘米(8" x 10")	196.4 x 246.0 毫米(7.73 x 9.69 英寸)

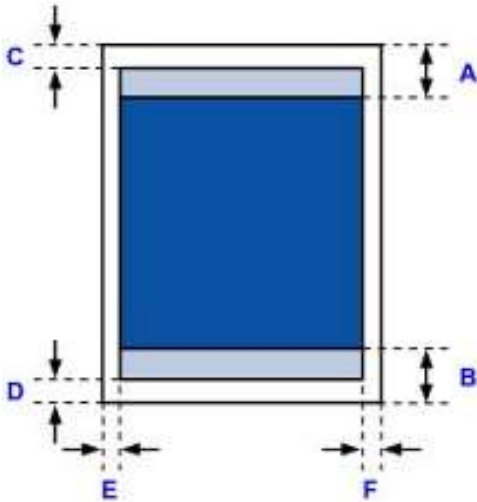

■ 推荐的打印区域

A: 46.0 毫米(1.81 英寸)

B: 35.0 毫米(1.38 英寸)

■ 可打印区域

C: 3.0 毫米(0.12 英寸)

D: 5.0 毫米(0.20 英寸)

E: 3.4 毫米(0.13 英寸)

F: 3.4 毫米(0.13 英寸)

Letter、Legal

尺寸	可打印区域(宽度 x 高度)
Letter	203.2 x 271.4 毫米(8.00 x 10.69 英寸)
Legal	203.2 x 347.6 毫米(8.00 x 13.69 英寸)

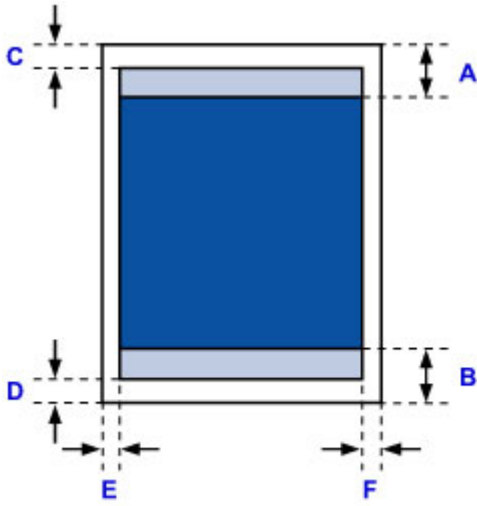

 推荐的打印区域

A: 46.0 毫米(1.81 英寸)

B: 35.0 毫米(1.38 英寸)

 可打印区域

C: 3.0 毫米(0.12 英寸)

D: 5.0 毫米(0.20 英寸)

E: 6.4 毫米(0.25 英寸)

F: 6.3 毫米(0.25 英寸)

信封

尺寸	推荐的打印区域(宽度 x 高度)
信封 DL	103.2 x 190.5 毫米(4.06 x 7.50 英寸)
信封 Com 10	98.0 x 211.8 毫米(3.85 x 8.34 英寸)

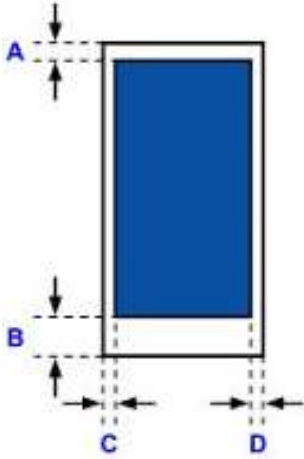

■ 推荐的打印区域

A: 3.0 毫米(0.12 英寸)

B: 26.5 毫米(1.04 英寸)

C: 3.4 毫米(0.13 英寸)

D: 3.4 毫米(0.13 英寸)

更换墨水盒

- ▶ 更换墨水盒
- ▶ 检查墨水状态

更换墨水盒

出现剩余墨水警告或错误时，警告指示灯将闪烁以提示出现错误。计算闪烁次数并采取适当措施。

■ 如果发生错误

▶▶▶ 注释

- 如果在墨水量充足的状态下打印结果变得暗淡或出现白色条纹，请参见[维护步骤](#)。

更换步骤

需要更换墨水盒时，请按照以下步骤操作。

▶▶▶ 重要事项

- 如果取出墨水盒，请立即更换。请勿让打印机处于没有墨水盒的状态。
- 使用新墨水盒进行更换。安装使用过的墨水盒可能会造成喷嘴堵塞。此外，使用这样的墨水盒，打印机将无法正确提示何时更换墨水盒。
- 一旦安装墨水盒后，请勿将其从打印机中取出并裸露放置。这将造成墨水盒干涸，如果重新装入，打印机可能无法正常工作。要保持最佳打印质量，请在墨水盒开封后六个月内将其用完。

▶▶▶ 注释

- 即使打印黑白文档或指定黑白打印时，也可能会消耗彩色墨水。

为保持打印机性能而必须进行打印头标准清洗和打印头深度清洗时，也会消耗各种墨水。墨水盒中的墨水用完时，请立即更换一个新的墨水盒。

■ 关于墨水的实用信息

1. 确保电源已开启。

2. 打开打印头盖。

打印头固定器移至更换位置。



⚠ 注意

- 请勿捏着打印头固定器强行将其停止或移动。打印头固定器完全停止之前，请勿触摸。

重要事项

- 请勿将任何物品放置在打印头盖上。否则在打印头盖打开时物品会落入后端托盘中，从而造成打印机出现故障。
- 请勿触摸打印机内部的金属部件或其他部件。
- 如果打印头盖打开的时间超过 10 分钟，打印头固定器会移到右侧。在这种情况下，请关闭并重新打开打印头盖。

3. 取出指示灯快速闪烁的墨水盒。

推动手柄(A)并抬起墨水盒将其取出。

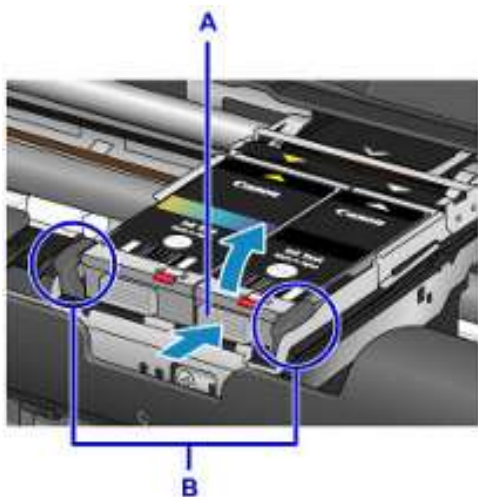

重要事项

- 请勿触摸墨水盒以外的其他部件。
- 小心处理墨水盒，以免弄脏衣物或四周。
- 请根据当地处理耗用品的法律和法规，弃置空墨水盒。

注释

- 请勿触摸打印头锁定杆(B)。
如果向上扳动打印头锁定杆，则再次将其锁定。

内部视图

- 请勿同时取出两个墨水盒。更换两个墨水盒时，请务必逐个更换墨水盒。
- 有关墨水指示灯闪烁速度的详细资料，请参见[通过墨水指示灯检查墨水状态](#)。

4. 从包装中取出新墨水盒，然后从墨水盒底部取下保护盖(C)。

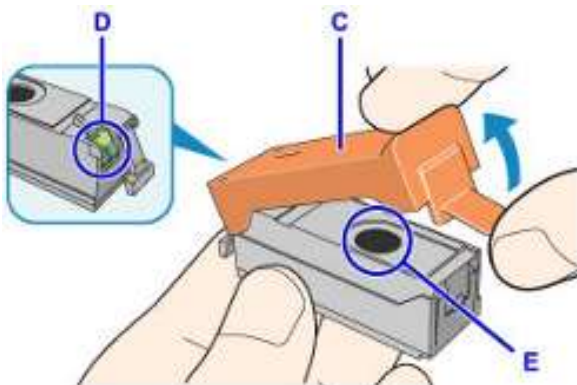

重要事项

- 请勿触摸墨水盒的电气触点(D)。否则可能会造成打印机故障或导致无法打印。
- 摇晃墨水盒可能造成墨水漏出并弄脏衣物和四周。小心处理墨水盒。
- 请勿触摸保护盖(C)的内侧或裸露的墨水端口(E)。如果触摸这些区域，墨水可能会弄脏双手。
- 取下保护盖后，请勿将保护盖(C)重新盖上。请根据当地处理耗用品的法律和法规将其弃置。
- 取下保护盖(C)后，请勿触摸裸露的墨水端口(E)，因为可能会妨碍墨水正确喷出。

5. 将墨水盒的前端倾斜地插入打印头。

将▽标记和△标记对齐。

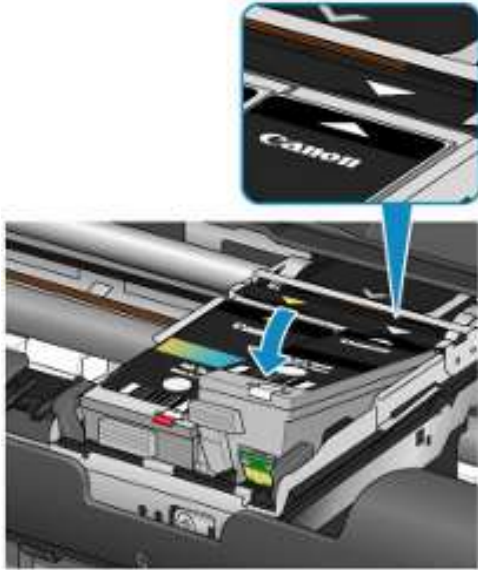

6. 按墨水盒上的 标记，直至墨水盒稳固地锁定到位。

确保墨水指示灯亮起。

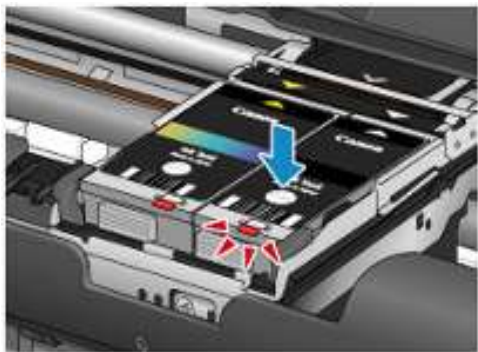

重要事项

- 请安装两个墨水盒以进行打印。两个墨水盒都安装完成后，打印机才能使用。
- 如果墨水盒的前部(最内侧)(F)向上翘起，向下按墨水盒上的 Canon 徽标。请勿强行取下墨水盒。

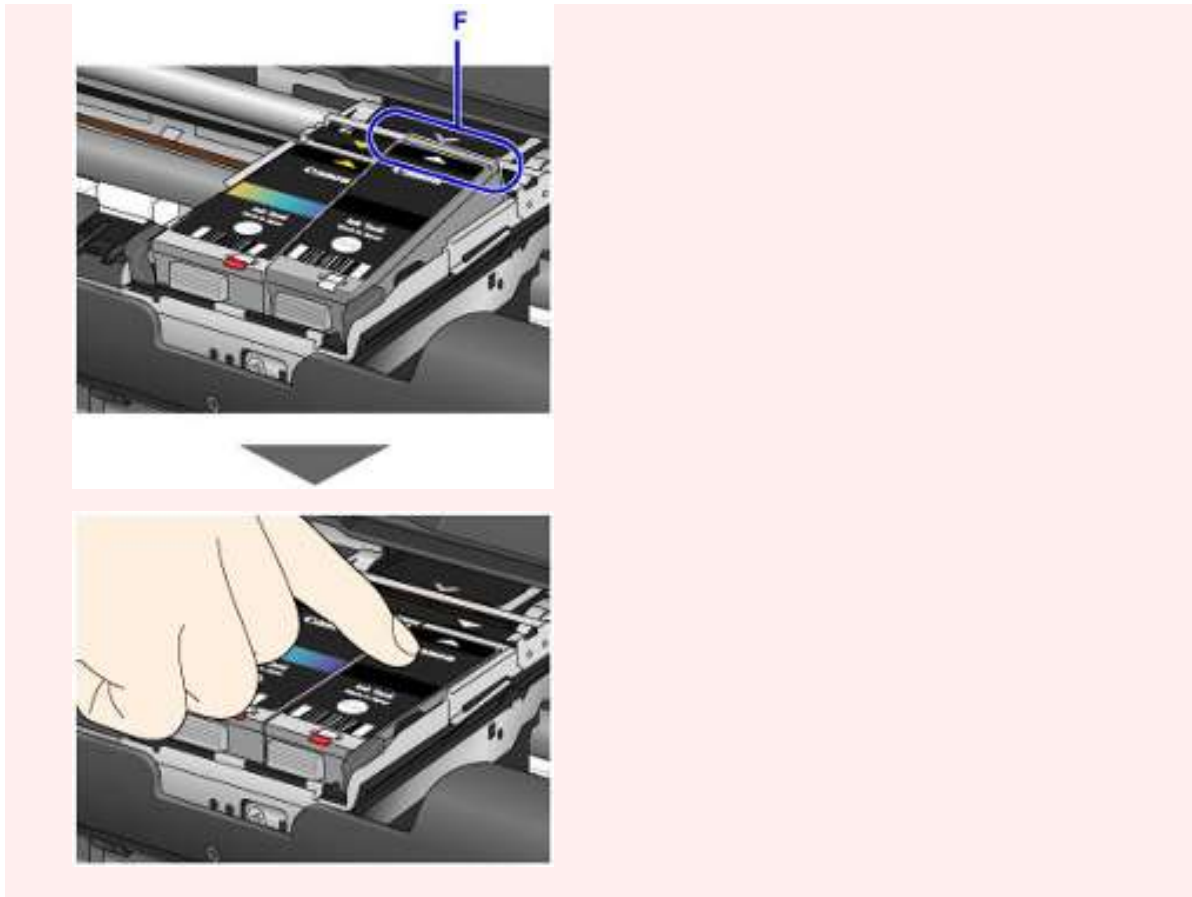

7. 关闭打印头盖。

注释

- 如果关闭打印头盖后警告指示灯仍然闪烁，请采取适当措施。
 - 如果发生错误
- 更换墨水盒后开始打印时，打印机会自动开始清洗打印头。打印机完成打印头清洗之前请勿执行任何其他操作。正在进行清洗时，电源指示灯闪烁。
- 如果打印头没有对齐(打印的规则线条未对齐或有类似现象)，请[对齐打印头](#)。

检查墨水状态

- ▶ [通过墨水指示灯检查墨水状态](#)

也可以在计算机屏幕上检查墨水状态。

- ▶ [从计算机检查墨水状态](#)

通过墨水指示灯检查墨水状态

1. 确保电源已开启。
2. 打开打印头盖。

■ 更换步骤

3. 检查墨水指示灯。

检查墨水指示灯状态之后关闭打印头盖。

■ 更换步骤

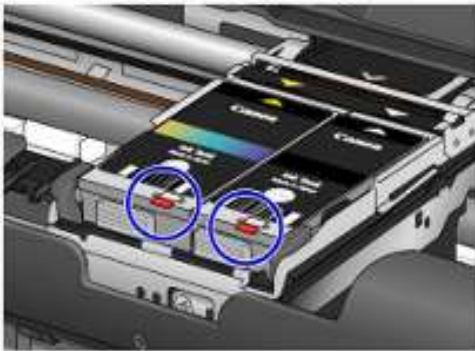

- 墨水指示灯亮起。
没有正确安装墨水盒。
- 墨水指示灯闪烁。

慢速闪烁(间隔约 3 秒)



墨水盒墨水量很少。准备一个新墨水盒。

快速闪烁(间隔约 1 秒)



墨水已用完。请更换一个新的墨水盒。

- 墨水指示灯熄灭。

墨水盒未正确安装或剩余墨水量检测功能被禁用。如果墨水盒未稳固地锁定到位，按墨水盒上的

 标记，直至墨水盒锁定到位。

重新安装墨水盒后如果墨水指示灯仍然熄灭，则表明已出现故障并且打印机无法打印。检查打印机上的警告指示灯。

■ 如果发生错误

▶▶▶ 注释

- 也可以在计算机屏幕上检查墨水状态。

■ 从计算机检查墨水状态

维护

- ▶ 打印变得暗淡或颜色不正确时
- ▶ 从计算机中执行维护
- ▶ 清洁打印机

打印变得暗淡或颜色不正确时

- ▶ 维护步骤
- ▶ 打印喷嘴检查图案
- ▶ 检查喷嘴检查图案
- ▶ 清洗打印头
- ▶ 对齐打印头

维护步骤

如果打印结果模糊不清、打印颜色错误或对打印结果仍不满意(例如,未对齐的打印的规则线条),请执行以下维护操作。

重要事项

- 请勿冲洗或擦拭打印头和墨水盒。这样会造成打印头和墨水盒故障。

注释

- 打开打印头盖并确保墨水盒上的两个指示灯亮起。如果指示灯闪烁或熄灭,请采取适当措施。
 - [通过墨水指示灯检查墨水状态](#)
- 在打印机驱动程序设置中提高打印质量可能会改善打印结果。
 - [更改打印质量及修正图像数据](#)

打印结果模糊或不均匀时:

步骤 1 打印喷嘴检查图案。

从打印机

- [打印喷嘴检查图案](#)

从计算机

- [使用计算机打印喷嘴检查图案](#)

步骤 2 [检查喷嘴检查图案](#)。

如果图案中有线条缺失或者水平白色条纹:



步骤 3 清洗打印头。

从打印机

- [清洗打印头](#)

从计算机

- [从计算机清洗打印头](#)

清洗打印头后,打印并检查喷嘴检查图案: ➔ [步骤 1](#)

如果执行两次步骤 1 至步骤 3 后问题仍未解决:



步骤 4 深度清洗打印头。

从计算机

- [从计算机清洗打印头](#)

注释

- 如果已执行至步骤 4 后问题仍未解决,关闭电源并在 24 小时后再次深度清洗打印头。

如果问题仍未解决，打印头可能已损坏。请与服务中心联系。

打印结果不均匀(例如规则的线条未对齐)时：

|| 步骤 | 对齐打印头。

从打印机

■ [对齐打印头](#)

从计算机

■ [从计算机对齐打印头位置](#)

打印喷嘴检查图案

打印喷嘴检查图案以确定打印头喷嘴是否正常地喷出墨水。

►► 注释

- 如果剩余墨水量不足，则喷嘴检查图案将不会正确地打印。 [更换墨水量低的墨水盒。](#)

需要准备：一张 A4 或 Letter 尺寸的普通纸

1. 确保电源已开启。
2. 在后端托盘中装入一张 A4 或 Letter 尺寸的普通纸。
3. 将纸张厚度杆设置到右侧。

■ 装入纸张

4. 按住**恢复/取消**按钮直至**电源**指示灯闪烁两次，然后立即松开按钮。

将打印喷嘴检查图案。

打印机完成喷嘴检查图案打印之前请勿执行任何其他操作。

5. [检查喷嘴检查图案。](#)

检查喷嘴检查图案

检查喷嘴检查图案，并在需要时清洗打印头。

1. 检查图案 A 中是否有线条缺失或者图案 B 中是否有水平白色条纹。



C: 当前已打印的张数

如果图案 A 中有线条缺失:

需要[清洗打印头](#)(黑色墨水)。



D: 正常

E: 不正常(线条缺失)

如果图案 B 中有水平白色条纹:

需要[清洗打印头](#)(彩色墨水)。



F: 正常

G: 不正常(出现水平白色条纹)

»» 注释

- 当前已打印纸张的总数以 50 张为增量显示在喷嘴检查图案的打印输出上。

清洗打印头

如果打印的喷嘴检查图案中线条缺失或出现水平白色条纹，请清洗打印头。清洗疏通喷嘴并恢复打印头状况。清洗打印头消耗墨水，因此请仅在需要时清洗打印头。

1. 确保电源已开启。
2. 按住**恢复/取消**按钮直至**电源**指示灯闪烁一次，然后立即松开按钮。

打印机开始清洗打印头。

电源指示灯闪烁后亮起时，清洁将完成。

打印机完成打印头清洗之前请勿执行任何其他操作。此过程大约需要 1 到 2 分钟。

3. 检查打印头状况。

[打印喷嘴检查图案](#)以检查打印头状态。

►► 注释

- 如果清洗打印头两次后问题仍未解决，请深度清洗打印头。

■ [从计算机清洗打印头](#)

对齐打印头

如果规则的线条打印后没有对齐或打印效果不理想，请调整打印头位置。

»» 注释

- 如果剩余墨水量不足，则打印头对齐页将不会正确地打印。 [更换墨水量低的墨水盒](#)。
- 如果附带的纸张(无光泽照片纸 MP-101)用尽或无法立即购买到指定的 Canon 原装纸张，可以使用普通纸并从计算机手动调整打印头位置。

■ [从计算机手动对齐打印头位置](#)

需要准备：一张 A4 或 Letter 尺寸的 MP-101 无光泽照片纸

1. 确保电源已开启。
2. 在后端托盘中装入一张附带的纸张或 A4 或 Letter 尺寸的 MP-101 无光泽照片纸。
以打印面(较白的一面)朝向自己将纸张装入后端托盘。

3. 将纸张厚度杆设置到右侧。

■ [装入纸张](#)

4. 按住**恢复/取消**按钮直至**电源**指示灯闪烁四次，然后立即松开按钮。

将打印头对齐页并自动调整打印头位置。

打印机完成打印头对齐页打印之前，切勿执行任何其他操作。此过程大约需要 4 分钟。

»» 注释

- 如果打印头位置自动调整失败，**警告**指示灯闪烁。

■ [如果发生错误](#)

- 如果按以上描述调整打印头位置后打印效果仍不理想，请从计算机手动调整打印头位置。

■ [从计算机手动对齐打印头位置](#)

从计算机中执行维护

- ▶ 从计算机清洗打印头
- ▶ 从计算机清洁进纸滚轴
- ▶ 对齐打印头
- ▶ 从计算机对齐打印头位置
- ▶ 使用计算机打印喷嘴检查图案
- ▶ 清洁打印机内部

从计算机清洗打印头

打印头清洗功能可以疏通阻塞的打印头喷嘴。如果在墨水充足的条件下，打印变得暗淡或无法打印特定颜色，请执行打印头清洗。

清洗打印头的步骤如下：



清洗

1. 打开[打印机驱动程序设置窗口](#)

2. 单击**维护**选项卡上的**清洗**

打印头清洗对话框打开后，选择要执行清洗的墨水组。
单击**最初确认项目**以显示在执行清洗前需要确认的项目。

3. 执行清洗

确保打印机已开启，然后单击**执行**。

打印头清洗开始。

4. 完成清洗

出现确认信息后**喷嘴检查**对话框打开。

5. 检查结果

要检查打印质量是否有所改善，请单击**打印检查图案**。要取消检查过程，请单击**取消**。

如果清洗一次打印头没有解决打印头问题，请再清洗一次。

重要事项

- **清洗**会消耗少量墨水。
频繁清洗打印头会迅速耗尽打印机的墨水。因此，请仅在需要时执行清洗。



深度清洗

深度清洗比清洗更彻底。当**清洗**两次仍不能解决打印头问题时，请执行深度清洗。

1. 打开[打印机驱动程序设置窗口](#)

2. 单击**维护**选项卡上的**深度清洗**

深度清洗对话框打开后，选择要执行深度清洗的墨水组。
单击**最初确认项目**以显示在执行深度清洗前需要确认的项目。

3. 执行深度清洗

确保打印机已开启，然后单击**执行**。

出现确认信息时，单击**确定**。

打印头深度清洗开始。

4. 完成深度清洗

出现确认信息后**喷嘴检查**对话框打开。

5. 检查结果

要检查打印质量是否有所改善，请单击**打印检查图案**。要取消检查过程，请单击**取消**。

重要事项

- **深度清洗**比**清洗**消耗更多的墨水。
频繁清洗打印头会迅速耗尽打印机的墨水。因此，请仅在需要时执行清洗。

注释

- 如果在**深度清洗**之后没有改善的迹象，请关闭打印机，等待 24 小时，然后重新执行**深度清洗**。如果仍然没有改善的迹象，则墨水可能已耗尽或打印头可能磨损。有关采取解决问题的详细资料，请参见“[墨水没有喷出](#)”。

相关主题

- [使用计算机打印喷嘴检查图案](#)

从计算机清洁进纸滚轴

清洁进纸滚轴。当纸张碎片粘附在进纸滚轴上并导致无法正常送纸时，请执行进纸滚轴清洁。

执行进纸滚轴清洁的步骤如下：



滚轴清洁

1. 准备打印机

从后端托盘中取出所有纸张，并将纸张厚度杆设置到右侧。

2. 打开[打印机驱动程序设置窗口](#)

3. 单击**维护**选项卡上的**滚轴清洁**

显示确认信息。

4. 执行进纸滚轴清洁

确保打印机已开启，然后单击**确定**。

开始进纸滚轴清洁。

5. 完成进纸滚轴清洁

滚轴停止后，按照信息说明，在后端托盘中装入三张普通纸，并单击**确定**。

纸张被弹出后，进纸滚轴清洁完成。

对齐打印头

执行打印头位置调整时，会修正打印头调整位置中的错误，并改善色彩和线条出现条纹等情况。如果由于线条偏移或其他情况导致打印结果不均匀，请调整打印头的位置。

在打印机上，可以[自动](#)或[手动](#)调整打印头。

从计算机对齐打印头位置

打印头对齐可以修正打印头的安装位置并改善变更的色彩和线条。

本打印机支持两种打印头对齐方法：自动打印头对齐和手动打印头对齐。通常，打印机设置为自动打印头对齐。

如果自动打印头对齐的打印结果不令人满意，[请执行手动打印头对齐](#)。

执行自动打印头对齐的步骤如下：

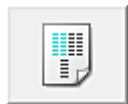

打印头对齐

1. 打开[打印机驱动程序设置窗口](#)
2. 单击**维护**选项卡上的**打印头对齐**

开始打印头对齐对话框打开。

3. 将纸张厚度杆设置到右侧，并在打印机中装入纸张

在后端托盘中装入一张 A4 尺寸或 Letter 尺寸的无光泽照片纸(MP-101)。

▶▶▶ 注释

- 当您选择手动打印头对齐时，要使用的介质类型和页数不同。

4. 执行打印头对齐

确保打印机已开启并单击**对齐打印头**。

按照信息中的说明进行操作。

▶▶▶ 重要事项

- 请勿在打印过程中打开打印头盖。

▶▶▶ 注释

- 请等待打印结束后再执行其他操作。完成打印大约需要 4 分钟。

▶▶▶ 注释

- 要打印并检查当前设置，请打开**开始打印头对齐**对话框，并单击**打印对齐值**。

从计算机手动对齐打印头位置

打印头对齐可以修正打印头的安装位置并改善变更的色彩和线条。

本打印机支持两种打印头对齐方法：[自动打印头对齐](#)和手动打印头对齐。通常，打印机设置为自动打印头对齐。

如果自动打印头对齐的打印结果不令人满意，请执行手动打印头对齐。

执行手动打印头对齐的步骤如下：

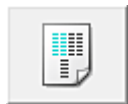

打印头对齐

1. 打开[打印机驱动程序设置窗口](#)
2. 单击**维护**选项卡上的**用户定义设置**

用户定义设置对话框打开。

►► 注释

- 如果打印机关闭或打印机与计算机之间的通讯被禁用，由于计算机无法收集打印机状态信息，可能会出现一条错误信息。
如果发生此情况，单击**确定**以显示计算机上指定的新近设置。

3. 将打印头对齐转换为手动
选中**手动对齐打印头**复选框。
4. 应用设置
单击**确定**，显示确认信息时，单击**确定**。
5. 单击**维护**选项卡上的**打印头对齐**
开始打印头对齐对话框打开。
6. 将纸张厚度杆设置到右侧，并在打印机中装入纸张
在后端托盘中装入两张 A4 尺寸或 Letter 尺寸的普通纸。
7. 执行打印头对齐
确保打印机已开启并单击**对齐打印头**。
按照信息中的说明进行操作。

►► 重要事项

- 请勿在打印过程中打开打印头盖。

8. 检查打印的图案

请在相应的框中输入具有最不显著条纹的图案号码。

即使在预览窗口中单击条纹最不显著的图案，该图案编号也会自动输入在相应的框中。

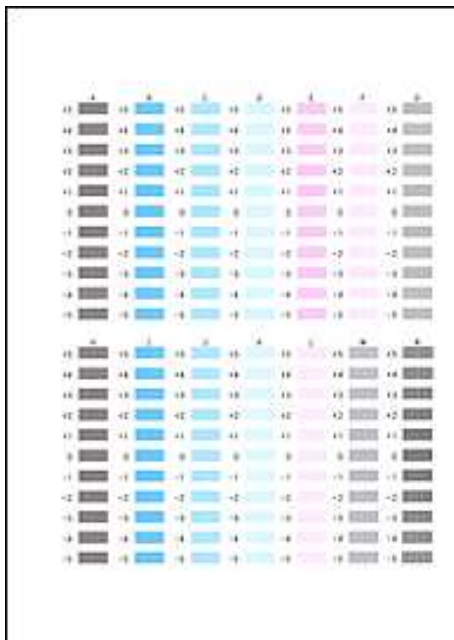

当输入所有必要的数值后，单击**确定**。

▶▶▶ 注释

- 如果难以选出最佳图案，则选择产生最不显著竖直条纹的设置。

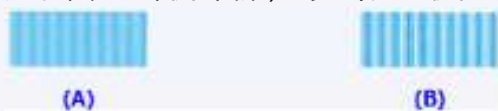

- (A) 竖直条纹最不显著
- (B) 竖直条纹最显著

9. 确认显示的信息，并单击**确定**

将打印第二个图案。

▶▶▶ 重要事项

- 请勿在打印过程中打开打印头盖。

10. 检查打印的图案

请在相应的框中输入具有最不显著条带的图案号码。

即使在预览窗口中单击条带最不显著的图案，该图案编号也会自动输入在相应的框中。

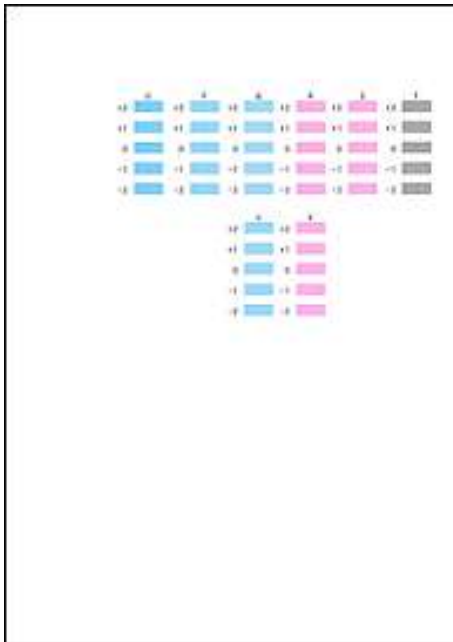

当输入所有必要的数值后，单击**确定**。

》》 注释

- 如果难以选出最佳图案，则选择产生最不显著水平条带的设置。

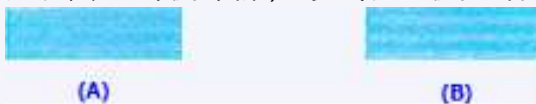

(A) 水平条带最不显著

(B) 水平条带最显著

11. 确认显示的信息，并单击**确定**或**取消**

单击**取消**以完成基本打印头对齐。

要执行对齐以解决打印面出现条纹等问题，在后端托盘中装入一张 A4 尺寸或 Letter 尺寸的普通纸，然后单击**确定**。

将打印第三个图案。

》》 重要事项

- 请勿在打印过程中打开打印头盖。

12. 检查打印的图案

请在相应的框中输入具有最不显著条纹的图案号码。

即使在预览窗口中单击条纹最不显著的图案，该图案编号也会自动输入在相应的框中。

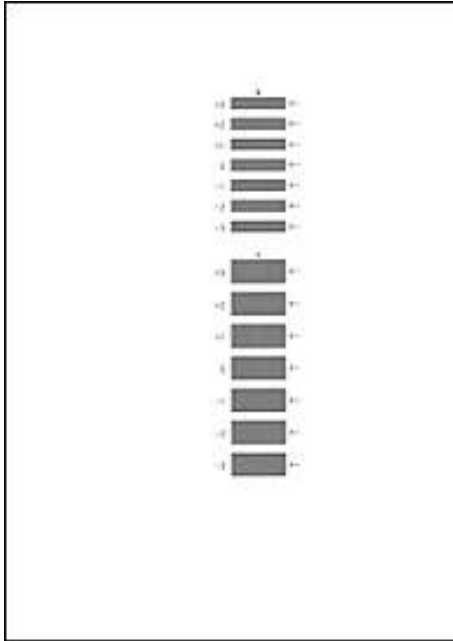

当输入所有必要的数值后，单击**确定**。

注 释

- 如果难以选出最佳图案，则选择产生最不显著水平条纹的设置。

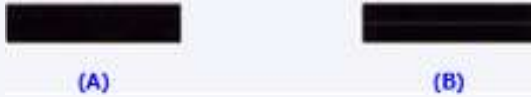

(A) 水平条纹最不显著

(B) 水平条纹最显著

注 释

- 要打印并检查当前设置，请打开**开始打印头对齐**对话框，并单击**打印对齐值**。

使用计算机打印喷嘴检查图案

喷嘴检查功能可以通过打印喷嘴检查图案以检查打印头是否正常工作。如果打印变得暗淡或无法打印指定颜色，请打印喷嘴检查图案。

打印喷嘴检查图案的步骤如下：



喷嘴检查

1. 打开[打印机驱动程序设置窗口](#)

2. 单击**维护**选项卡上的**喷嘴检查**

喷嘴检查对话框打开。

单击**最初确认项目**以显示在打印喷嘴检查图案前需要确认的项目。

3. 将纸张厚度杆设置到右侧，并在打印机中装入纸张

在后端托盘中装入一张 A4 尺寸或 Letter 尺寸的普通纸。

4. 打印喷嘴检查图案

确保打印机已开启，并单击**打印检查图案**。

打印喷嘴检查图案开始。

出现确认信息时，单击**确定**。

图案检查对话框打开。

5. 检查打印结果

检查打印结果。当打印结果正常时，单击**退出**。

如果打印件有污迹或部分内容缺失，请单击**清洗**以清洗打印头。

相关主题

■ [从计算机清洗打印头](#)

清洁打印机内部

执行双面打印前先执行底板清洁可以防止纸张背面出现污迹。
如果打印页出现非打印数据造成的墨渍，也请执行底板清洁。

执行底板清洁的步骤如下：



底板清洁

1. 打开[打印机驱动程序设置窗口](#)

2. 单击**维护**选项卡上的**底板清洁**

底板清洁对话框打开。

3. 将纸张厚度杆设置到右侧，并在打印机中装入纸张

按照对话框中的说明，在后端托盘中装入一张 A4 或 Letter 尺寸的普通纸。
准备第二张 A4 或 Letter 尺寸的普通纸，横向将其对折，然后展开纸张。
将第二纸张放在第一张纸之上，纵向装入，使其隆起部分朝下。

4. 执行**底板清洁**

确保打印机已开启，然后单击**执行**。
底板清洁开始。

清洁打印机

- ▶ 清洁打印机外部
- ▶ 清洁进纸滚轴
- ▶ 清洁打印机内部(底板清洁)

清洁打印机外部

务必使用诸如眼镜清洁布等柔软的干布轻轻擦拭表面上的灰尘。必要时在清洁前抚平布上的皱褶。

重要事项

- 清洁打印机之前，务必关闭电源并拔出电源线。
- 请勿使用棉纸、纸巾、粗布或类似材料清洁本机以免划伤表面。纸巾的粉屑或细丝可能会残留在打印机内部，从而造成打印头堵塞和打印效果欠佳等问题。
- 切勿使用稀释剂、苯、丙酮等挥发性液体或任何其他化学清洁剂清洁打印机，否则可能会造成打印机故障或损坏打印机表面。

清洁进纸滚轴

如果进纸滚轴脏污或沾有纸屑，则纸张可能不会正确地送入。

在这种情况下，从计算机清洁进纸滚轴。清洁会磨损进纸滚轴，因此仅在必要时执行清洁。

■ 从计算机清洁进纸滚轴

如果从计算机清洁进纸滚轴之后问题仍未解决，请关闭电源，拔出电源线，然后在手动转动滚轴的同时用微湿的棉签或类似物品擦拭位于后端托盘内右侧的进纸滚轴(A)。请勿用手指触摸滚轴。转动滚轴两次或更多次。



清洁进纸滚轴之后，开启电源，然后再次清洁进纸滚轴。

如果清洁进纸滚轴后问题仍未解决，请联系服务中心。

清洁打印机内部(底板清洁)

从打印机内部擦除污迹。如果打印机内部脏污，可能会弄脏打印的纸张，因此建议定期执行清洁。

需要准备：两张 A4 或 Letter 尺寸的普通纸*

* 务必使用一张新纸。

1. 确保电源已开启。
2. 在后端托盘中仅装入一张 A4 或 Letter 尺寸的普通纸。
3. 将另一张 A4 或 Letter 尺寸的普通纸横向对折，然后打开纸张。
4. 将开口面向自己，将该纸张置于在步骤 2 中装入的纸张上。



5. 将纸张厚度杆设置到右侧。

■ 装入纸张

6. 按住**恢复/取消**按钮直至**电源**指示灯闪烁五次，然后立即松开按钮。

纸张会清洁打印机内部并且仅会弹出在步骤 4 中折叠的纸张。

检查已输出纸张的折叠部分。如果被墨水弄脏，请再次执行底板清洁。

▶▶▶ 注释

- 再次执行底板清洁时，务必使用一张新纸。

如果再次执行清洁后问题仍未解决，打印机内部的突出部分可能已脏污。使用棉签或类似物品将突出部分的所有墨水擦拭干净。

▶▶▶ 重要事项

- 清洁打印机之前，务必关闭电源并拔出电源线。



更改打印机设置

- ▶ [从您的计算机中更改打印机设置](#)
- ▶ [以 AP 模式使用打印机](#)
- ▶ [初始化打印机设置](#)
- ▶ [禁用打印机的无线 LAN 功能](#)
- ▶ [设置墨水使用控制](#)

从您的计算机中更改打印机设置

- ▶ 更改打印选项
- ▶ 注册常用打印配置文件
- ▶ 设置墨水使用控制
- ▶ 管理打印机电源
- ▶ 降低打印机噪音
- ▶ 更改打印机操作模式

更改打印选项

可为打印从应用程序软件发送的打印数据而更改详细的打印机驱动程序设置。

如果打印失败，如部分图像数据被剪切。请指定该选项。

更改打印选项的步骤如下：

1. 打开[打印机驱动程序设置窗口](#)
2. 单击页设置选项卡上的打印选项...

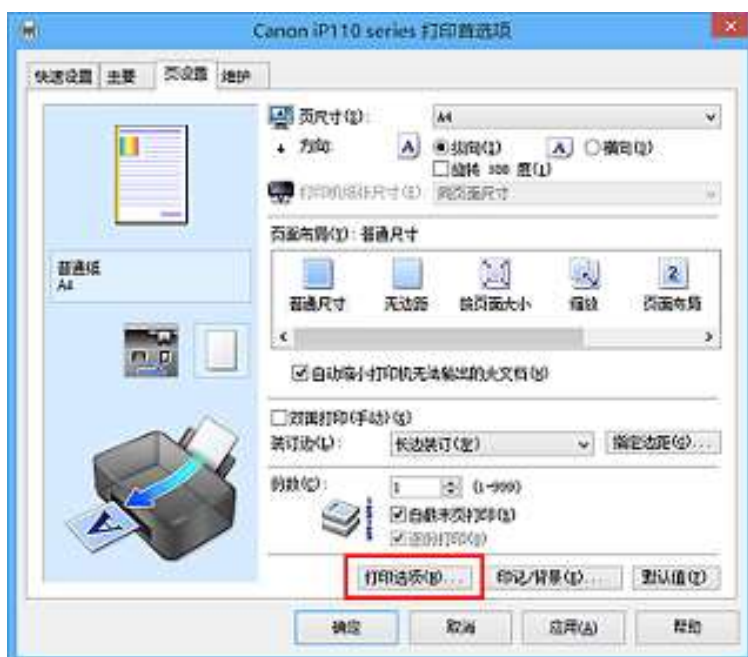

打印选项对话框打开。



注

- 如果使用的是 XPS 打印机驱动程序，可用功能会有所不同。

3. 更改各设置

如有必要，更改各项目的设置，然后单击**确定**。

再次显示**页设置**选项卡。

注册常用打印配置文件

可以将常用的打印配置文件注册到**快速设置**选项卡上的**常用设置**中。不需要的打印配置文件可以随时删除。

注册打印配置文件的步骤如下：

注册打印配置文件

1. 打开[打印机驱动程序设置窗口](#)

2. 设置必要的项目

如有必要，从**快速设置**选项卡上的**常用设置**中选择要使用的打印配置文件，然后更改**附加功能**中的设置。

您也可以在**主要**和**页设置**选项卡上注册必要的项目。

3. 单击**保存...**

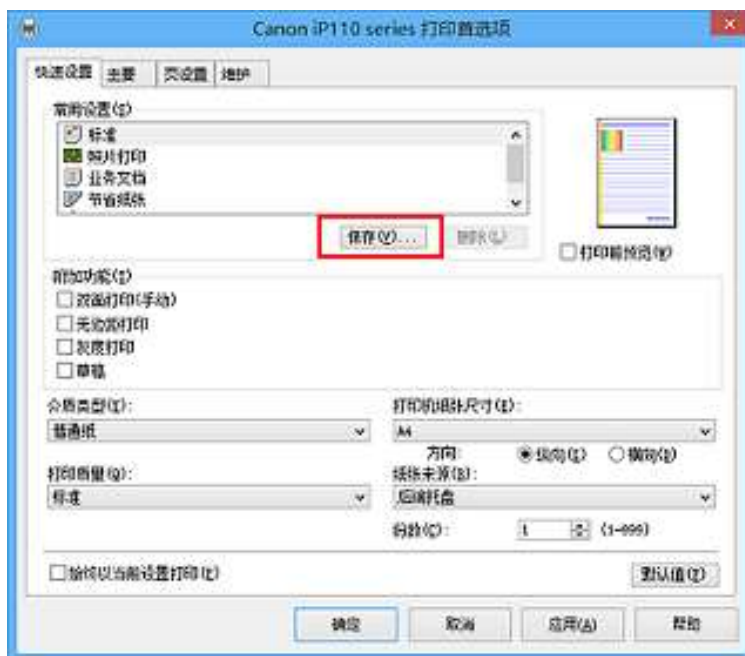

保存常用设置对话框打开。



4. 保存设置

在**名称**字段中输入名称。如有必要，单击**选项...**，设置项目，然后单击**确定**。

在**保存常用设置**对话框中，单击**确定**保存打印设置并返回**快速设置**选项卡。

名称和图标显示在**常用设置**中。

重要事项

- 要保存在每页中设置的页尺寸、方向和打印份数，请单击**选项...**，并选中各项。

»» 注释

- 当重新安装打印机驱动程序或升级打印机驱动程序的版本时，已注册的打印设置将从**常用设置**中删除。
已注册的打印设置不能被保存和保留。如果配置文件被删除，请重新注册打印设置。

删除不需要的打印配置文件

1. 选择要删除的打印配置文件

在**快速设置**选项卡上的**常用设置**列表中选择要删除的打印配置文件。

2. 删除打印配置文件

单击**删除**。出现确认信息时，单击**确定**。
将从**常用设置**列表中删除所选的打印配置文件。

»» 注释

- 无法删除注册在初始设置中的打印配置文件。

设置墨水使用控制

在普通纸上打印时，此功能可以减少黑色墨水的使用量并使用彩色墨水打印黑色部分。

配置墨水使用控制功能的步骤如下：



墨水使用控制

1. 打开[打印机驱动程序设置窗口](#)
2. 单击**维护**选项卡上的**墨水使用控制**

墨水使用控制对话框打开。

3. 如有必要，完成以下设置：

节省黑色墨水

打印时控制黑色墨水的消耗。此功能可以节省黑色墨水。

要使用此功能，将**主要**选项卡上的**介质类型**选择为**普通纸**，并将**打印质量**设置为**标准**。

重要事项

- 在下列情况下，**节省黑色墨水**功能不起作用：
 - 将**页设置**选项卡上的**页面布局**选择为**书册**
 - 在**页设置**选项卡上选中**双面打印(手动)**

使用混合黑色(快速方法)

打印机不使用黑色墨水，而是通过混合彩色墨水合成黑色以打印黑色部分。

仅将此功能用作黑色墨水耗尽且当时没有黑色墨水可供更换时的临时措施。在正常情况下应取消选中此复选框。

要使用此功能，将**主要**选项卡上的**介质类型**选择为**普通纸**。同时，将**打印质量**设置为**标准**，或在**用户定义**对话框中将质量等级设置为 2 或 3。

重要事项

- 执行打印时，将出现确认信息。
- 更换新的黑色墨水盒后，取消选中此复选框。

4. 保存设置

单击**确定**。

此后将启用所选的设置。

重要事项

- 使用**墨水使用控制**时，打印质量可能会下降。
- 在下列情况下，**墨水使用控制**功能不起作用：
 - 将**主要**选项卡上的**介质类型**选择为**普通纸**以外的纸张类型。
 - 将**页设置**选项卡上的**页面布局**选择为**无边距**。
- 无法同时使用**节省黑色墨水**和**使用混合黑色(快速方法)**。

管理打印机电源

该功能可以通过打印机驱动程序管理打印机电源。

管理打印机电源的步骤如下：



电源关闭

电源关闭功能可以关闭打印机电源。当使用该功能时，您将无法从打印机驱动程序打开打印机电源。

1. 打开[打印机驱动程序设置窗口](#)

2. 执行电源关

单击**维护**选项卡上的**电源关闭**。出现确认信息时，单击**确定**。

打印机电源关闭，并再次显示**维护**选项卡。



自动电源

利用**自动电源**可以设置**自动电源关闭**。

当打印机驱动程序或打印机在指定时段内未进行任何操作时，**自动电源关闭**功能将自动关闭打印机电源。

根据是否使用交流适配器或电池，可以设置不同时间。

1. 打开[打印机驱动程序设置窗口](#)

2. 确保打印机已开启，然后单击**维护**选项卡上的**自动电源**

自动电源设置对话框打开。

»» 注释

- 如果打印机关闭或打印机与计算机之间的通讯被禁用，由于计算机无法收集打印机状态信息，可能会出现一条错误信息。
如果发生此情况，单击**确定**以显示计算机上指定的新近设置。

3. 如有必要，完成以下设置：

使用 AC 适配器

从列表中指定时间。使用交流适配器且打印机驱动程序或打印机在该时段内未进行任何操作时，打印机将自动关闭。

使用电池

从列表中指定时间。使用电池且打印机驱动程序或打印机在该时段内未进行任何操作时，打印机将自动关闭。

»» 重要事项

- 无法将**使用电池**指定为**禁用**。

4. 应用设置

单击**确定**。出现确认信息时，单击**确定**。

再次显示**维护**选项卡。

此后将启用设置。如果想要禁用该功能，请根据相同步骤从列表中选择**禁用**。

▶▶▶ 重要事项

- 如果将本打印机连接至网络并通过交流适配器使用，可以设置**自动电源关闭**，但是电源不会自动关闭。

降低打印机噪音

静音功能可以降低打印机的操作噪音。当您希望在夜间或其他时间降低打印机的操作噪音，请选择该模式。使用此功能可能会降低打印速度。

使用静音模式的步骤如下：



静音设置

1. 打开[打印机驱动程序设置窗口](#)

2. 单击**维护**选项卡上的**静音设置**

静音设置对话框打开。

»» 注释

- 如果打印机关闭或打印机与计算机之间的通讯被禁用，由于计算机无法收集打印机状态信息，可能会出现一条错误信息。

3. 设置静音模式

如有必要，请指定以下一种项目：

不使用静音模式

要在操作噪音正常的情况下使用打印机，请选择该选项。

总是使用静音模式

如果要降低打印机操作噪音，请选择此项。

在指定时间内使用静音模式

要在指定时间段内降低打印机操作噪音，请选择该选项。

当要激活该静音模式时，请设置**开始时间**和**结束时间**。如果将两者设置为同一时间，则静音模式不可用。

»» 重要事项

- 如果为**在指定时间内使用静音模式**指定时间，则静音模式将不应用于直接从打印机执行的操作（直接打印等）。

4. 应用设置

确保打印机已开启，然后单击**确定**。

出现确认信息时，单击**确定**。

此后将启用该设置。

»» 注释

- 根据打印质量设置，静音模式的效果可能不明显。

更改打印机操作模式

如有必要，可以在打印机的多种操作模式之间进行切换。

配置用户定义设置的步骤如下：



用户定义设置

1. 打开[打印机驱动程序设置窗口](#)
2. 确保打印机已开启，然后单击**维护**选项卡上的**用户定义设置**

用户定义设置对话框打开。

►► 注释

- 如果打印机关闭或打印机与计算机之间的通讯被禁用，由于计算机无法收集打印机状态信息，可能会出现一条错误信息。
如果发生此情况，单击**确定**以显示计算机上指定的新近设置。

3. 如有必要，完成以下设置：

手动对齐打印头

通常，**维护**选项卡上的**打印头对齐**功能已设置为自动打印头对齐，但可以将其更改为手动打印头对齐。

如果自动打印头对齐的打印结果不令人满意，[请执行手动打印头对齐](#)。

选中该复选框以执行手动打印头对齐。不选中此复选框以执行自动打印头对齐。

当方向为[横向]时向左旋转 90 度

在**页设置**选项卡上，可以在**方向**中更改**横向**的旋转方向。

如果要在打印过程中将打印数据向左旋转 90 度，请选择该项。如果要在打印过程中将打印数据向右旋转 90 度，请清除该项。

►► 重要事项

- 打印作业显示在打印等待列表中时，请勿更改该设置。否则，可能遗漏字符或破坏布局。

从计算机打印时检测纸张宽度

从计算机打印时，此功能可识别装入打印机的纸张。

当打印机检测到的纸张宽度与在**页设置**选项卡上的**页尺寸**中指定的纸张宽度不同时，会显示信息。

要在从计算机打印时使用纸张宽度检测功能，请选择此复选框。

►► 重要事项

- 如果正在使用用户定义的纸张，请使用**用户定义纸张尺寸**正确设置装入打印机的纸张尺寸。
如果即使装入与设置尺寸相同的纸张仍显示错误信息，请清除该复选框。

墨水晾干等待时间

打印下一页之前，可以设置打印机等待时间的长度。向右移动滑块将增加暂停时间，向左移动将减少暂停时间。

如果在打印页墨水晾干之前下一页已经输出从而导致纸张脏污，请增加墨水晾干等待时间。

减少墨水晾干等待时间可以加快打印速度。

4. 应用设置

单击**确定**，显示确认信息时，单击**确定**。

此后，打印机将按照修改后的设置运行。

通过无线 LAN(AP 模式)直接将计算机或智能手机连接到打印机

打印机具有通过无线 LAN 直接将计算机或智能手机连接到打印机的功能，可以执行打印操作。请按照以下步骤使用该功能。

1. [更改打印机设置。](#)
2. [将计算机或智能手机连接到打印机。](#)
3. [执行打印操作。](#)

有关打印操作的更多信息，请参阅设备或应用程序的说明手册。

重要事项

- 如果设备已通过无线 LAN 连接到打印机并且想要添加连接设备，请直接将其连接到打印机。同时最多可以将 5 台设备连接至打印机。
- 有关将连接方法从直接连接更改为通过无线路由器连接时的限制：

限制

更改打印机设置

按照以下步骤更改打印机设置。

1. [确保打印机已开启。](#)
2. 按住 **Wi-Fi** 按钮，并在**电源**指示灯闪烁 3 次后松开。

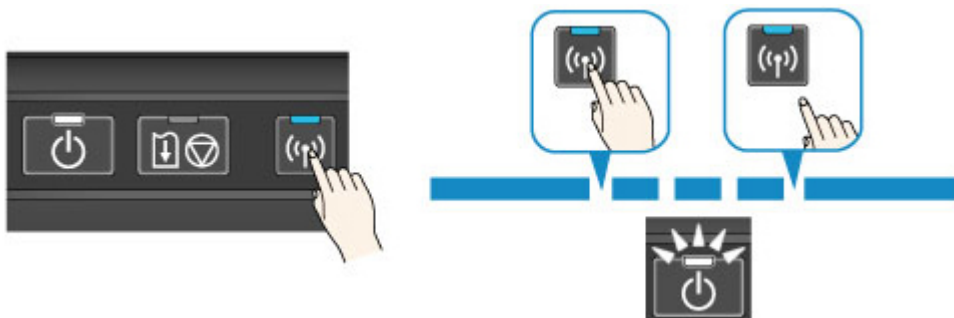

3. 确保**电源**指示灯由闪烁变为亮起。

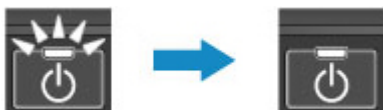

如果**电源**指示灯未亮起，请重复步骤 2。

注释

- 要检查打印机的当前 AP 模式设置，请打印出网络设置信息。

打印输出网络设置信息

- 可以使用 IJ Network Tool(随附软件)更改安全设置。

将设备连接到打印机

重要事项

- 将计算机连接到打印机并使用以下方法开始打印前，请使用安装光盘或从我们网站(canon.com/ijsetup)完成无线 LAN(通过无线路由器)的设置。

1. 开启计算机或智能手机上的无线通讯。

对于 Android 或 iOS，在设备的“设置”菜单中启用“Wi-Fi”。有关步骤的更多信息，请参阅设备的说明手册。

对于 iOS：



2. 从设备上显示的 SSID 列表中选择“XXXXXX-iP110series”（“XXXXXX”表示打印机 MAC 地址的最后六位数字。）。
3. 输入密码。

打印机的序列号被指定为默认密码。打印在黏贴于打印机后部的贴纸上，并由 9 个字母数字字符(四个字母后跟五个数字)组成。

注释

- 要查看打印机的序列号，请打印出网络设置信息。

■ [打印输出网络设置信息](#)

连接完成。

执行打印操作

从连接的设备开始打印。

初始化打印机设置

可以初始化打印机设置。

▶▶▶ 重要事项

- 当通过无线 LAN 使用打印机时，请注意，初始化会删除打印机上的所有网络设置，并可能无法通过网络从计算机进行打印操作。要通过网络使用打印机，请使用安装光盘执行设置或按照我们网站上的说明进行设置。

请按照以下步骤初始化打印机设置。

1. [确保打印机已开启。](#)
2. 按住**恢复/取消**按钮，然后当**电源**指示灯闪烁 15 次时松开按钮。

所有打印机设置已初始化。IJ Network Tool 指定的管理员密码恢复为默认设置。

▶▶▶ 注释

- 无法初始化打印头的当前位置。

禁用打印机的无线 LAN 功能

请按照以下步骤禁用无线 LAN。

1. [确保打印机已开启。](#)
2. 按住**恢复/取消**按钮，然后当**电源**指示灯闪烁 12 次时松开按钮。

Wi-Fi 指示灯熄灭。

▶▶▶ 注释

- 启用无线 LAN 时，请按住**恢复/取消**按钮，然后当**电源**指示灯闪烁 10 次时松开按钮。

设置墨水使用控制

从电脑打印普通纸时，墨水使用控制功能可以减少黑色墨水的消耗并使用彩色墨水打印黑色部分。

■ 减少黑色墨水的消耗

■ 使用彩色墨水打印黑色部分

▶▶▶ 重要事项

- 如果使用此功能，打印质量可能会下降。

减少黑色墨水的消耗

此功能可以减少黑色墨水的消耗并延长黑色墨水的使用时间。

▶▶▶ 重要事项

- 选择以下设置时，此功能可用。
 - 将介质类型选择为普通纸时
 - 将打印质量选择为标准时
- 在页设置选项卡中选择以下设置时，此功能不可用。
 - 将页面布局选择为书册或无边距时
 - 选择双面打印(手动)时

1. [确保打印机已开启。](#)
2. [打开打印机驱动程序设置窗口。](#)
3. 单击**维护**选项卡，然后单击**墨水使用控制**。
4. 选择**节省黑色墨水**。
5. 单击**确定**。

打印时将使用指定的设置。

使用彩色墨水打印黑色部分

使用彩色墨水打印黑色部分。

仅将此功能用作黑色墨水耗尽且当时没有黑色墨水可供更换时的临时措施。正常情况下，请禁用此功能。

▶▶▶ 重要事项

- 选择以下设置时，此功能可用。
 - 将介质类型选择为普通纸时
 - 将打印质量选择为标准时
 - 将打印质量选择为用户定义，并在用户定义对话框中将质量选择为**2**或**3**时
- 将页设置选项卡中的页面布局选择为无边距时，此功能不可用。

1. [确保打印机已开启。](#)
2. [打开打印机驱动程序设置窗口。](#)
3. 单击**维护**选项卡，然后单击**墨水使用控制**。
4. 选择**使用混合黑色(快速方法)**。
5. 单击**确定**。

打印时将使用指定的设置。

»» 注释

- 每次打印时，会显示确认信息。
- 更换新的黑色墨水盒后，取消选中此复选框。

»» 重要事项

- 无法同时使用**节省黑色墨水**和**使用混合黑色(快速方法)**。

关于网络连接的信息

- ▶ [关于网络连接的实用信息](#)

关于网络连接的实用信息

- ▶ 出厂默认值设置(网络)
- ▶ 使用 USB 电缆线将打印机连接到计算机
- ▶ 设置过程中检测到具有相同名称的打印机时
- ▶ 使用 LAN 连接到其他计算机/将连接方法从 USB 更改为 LAN
- ▶ 打印输出网络设置信息

出厂默认值设置(网络)

LAN 连接的默认值

项目	默认值
启用/禁用 LAN	启用
SSID	BJNPSETUP
通信模式	架构
无线 LAN 安全	禁用
IPv4 IP 地址	自动设置
IPv6 IP 地址	自动设置
设置打印机名称*	XXXXXXXXXXXX
启用/禁用 IPv6	启用
启用/禁用 WSD(WSD 设置)	启用
超时设置(WSD 设置)	1 分钟
启用/禁用 Bonjour(Bonjour 设置)	启用
服务名称(Bonjour 设置)	Canon iP110 series
LPR 协议设置	启用
PictBridge 通讯	启用
无线 LAN DRX	启用

(* 根据打印机的不同, 此项目中的默认值会有所不同。)

AP 模式的默认值

项目	默认值
SSID(访问点名称) *1	XXXXXX-iP110series
安全设置	WPA2-PSK(AES)
密码 *2	XXXXXXXX

*1 “XXXXXX” 为打印机 MAC 地址的最后六位数字。

*2 根据打印机的不同, 此项目中的默认值会有所不同。

使用 USB 电缆线将打印机连接到计算机

如下图所示，使用 USB 电缆线连接打印机和计算机。USB 端口位于打印机侧面。



设置过程中检测到具有相同名称的打印机时

设置过程中检测到打印机时，可能会在检测结果屏幕上看到多个具有相同名称的打印机。

对照检测结果屏幕上的打印机查看设置到打印机的 MAC 地址或序列号，来选择一个打印机。

►► 注释

- 序列号可能没有显示在检测结果屏幕上。

要查看打印机的 MAC 地址，请打印输出网络设置信息。

■ [打印输出网络设置信息](#)

使用 LAN 连接到其他计算机/将连接方法从 USB 更改为 LAN

要添加通过 LAN 连接打印机的计算机或将打印机与计算机之间的连接方法从 USB 更改为 LAN，请使用安装光盘执行设置或按照我们网站上的说明进行设置。

使用 LAN 连接到其他计算机

要添加通过 LAN 连接打印机的计算机，请使用安装光盘执行设置或按照我们网站上的说明进行设置。

将连接方法从 USB 更改为 LAN

使用通过 USB 连接的打印机时，如果要将连接方法更改为 LAN，请使用安装光盘重新执行设置或按照我们网站上的说明重新进行设置，然后选择**更改连接方法**。

打印输出网络设置信息

可以打印输出打印机的当前网络设置。

重要事项

- 此打印输出件包含关于计算机的重要信息。请小心处理。

- [确保打印机已开启。](#)
- [装入一张 A4 或 Letter 尺寸的普通纸。](#)
- 按住**恢复/取消**按钮，然后当**电源**指示灯闪烁 6 次时松开按钮。

打印机开始打印网络设置信息。

打印输出以下关于打印机网络设置的信息。

项目	项目解释	设置
无线 LAN	无线 LAN	启用/禁用
连接	连接状态	已连接/未连接
MAC 地址	MAC 地址	XX:XX:XX:XX:XX:XX
SSID	SSID	无线 LAN 的 SSID/AP 模式的 SSID
密码	密码	AP 模式的密码(8 到 10 个字母数字字符)
通信模式	通信模式	架构/AP 模式
通道*1	通道	XX(1 到 13)
加密	加密的方法	无/WEP/TKIP/AES
WEP 密钥长度	WEP 密钥长度	未连接/128/64
认证	认证的方法	无/自动/开放式/共享/WPA-PSK/WPA2-PSK
信号强度	信号强度	0 到 100[%]
TCP/IP 版本	TCP/IP 版本	IPv4 和 IPv6/IPv4
IPv4 IP 地址	所选的 IP 地址(IPv4)	XXX.XXX.XXX.XXX
IPv4 默认网关	默认网关(IPv4)	XXX.XXX.XXX.XXX
子网掩码	子网掩码	XXX.XXX.XXX.XXX
IPv6 IP 地址*2	所选的 IP 地址(IPv6)	XXXX:XXXX:XXXX:XXXX XXXX:XXXX:XXXX:XXXX
IPv6 默认网关*2	默认网关(IPv6)	XXXX:XXXX:XXXX:XXXX XXXX:XXXX:XXXX:XXXX
子网前缀长度*2	子网前缀长度	XXX

IPsec*3	IPsec 设置	已连接
安全协议*3	安全协议的方法	ESP/ESP & AH/AH
WPS PIN CODE	WPS PIN 编码	XXXXXXXX
无线 LAN DRX	间歇接收(无线 LAN)	启用/禁用
其他设置	其他设置	-
打印机名称	打印机名称	打印机名称(最多 15 个字母数字字符)
WSD	WSD 设置	启用/禁用
WSD 超时	超时	1/5/10/15/20[分钟]
LPR 协议	LPR 协议设置	启用/禁用
Bonjour	Bonjour 设置	启用/禁用
Bonjour 服务名称	Bonjour 服务名称	Bonjour 服务名称(最多 52 个字母数字字符)
PictBridge 通讯	PictBridge 通讯	启用/禁用
DNS 服务器	自动获取 DNS 服务器	自动/手动
主服务器	主服务器地址	XXX.XXX.XXX.XXX
辅助服务器	辅助服务器地址	XXX.XXX.XXX.XXX
代理服务器	代理服务器设置	启用/禁用
代理端口	指定代理端口	1 到 65535
代理地址	代理地址	XXXXXXXXXXXXXXXXXXXX

(“XX”表示字母数字字符。)

*1 根据购买国家或地区的不同，会打印 1 到 11 中的一个通道。

*2 只有启用 IPv6 时，才能打印网络状态。

*3 只有启用 IPv6 和 IPsec 设置时，才能打印网络状态。

关于网络通讯

- ▶ [更改并确认网络设置](#)
- ▶ [IJ Network Tool 的网络连接屏幕](#)
- ▶ [IJ Network Tool 的其他屏幕](#)
- ▶ [网络通讯附录](#)

更改并确认网络设置

- ▶ **IJ Network Tool**
- ▶ 更改无线 LAN 选项卡中的设置
- ▶ 更改 WEP 详细信息设置
- ▶ 更改 WPA/WPA2 详细信息设置
- ▶ 更改有线 LAN 选项卡中的设置
- ▶ 更改管理员密码选项卡中的设置
- ▶ 监视无线网络状态
- ▶ 初始化本机的网络设置
- ▶ 查看修改的设置

IJ Network Tool

IJ Network Tool 是可以显示并修改本机网络设置的实用程序。安装本机时会将其安装。

▶▶▶ 重要事项

- 要通过 LAN 使用本机，请确保备有此连接类型所必需的设备，如访问点或 LAN 电缆线。
- 请勿在打印时启动 IJ Network Tool。
- 请勿在运行 IJ Network Tool 时进行打印。
- 如果开启了安全性软件的防火墙功能，则可能显示 Canon 软件正在尝试访问网络的警告信息。如果出现警告信息，请将安全性软件设置为永远允许访问。
- IJ Network Tool 经验证可以在 Windows XP 环境下使用，但不支持快速用户切换。建议在切换用户时退出 IJ Network Tool。

启动 IJ Network Tool

1. 按照如下所示启动 IJ Network Tool。

- 在 Windows 8.1 或 Windows 8 环境下，选择**开始**屏幕上的 **IJ Network Tool** 以启动 IJ Network Tool。如果**开始**屏幕上未显示 **IJ Network Tool**，请选择**搜索**超级按钮，然后搜索“IJ Network Tool”。
- 在 Windows 7、Windows Vista 或 Windows XP 环境下，单击**开始**并选择**所有程序**、**Canon Utilities**、**IJ Network Tool**，然后选择 **IJ Network Tool**。

根据使用的打印机不同，购买时已为打印机指定管理员密码。更改网络设置时，需要管理员密码进行认证。

有关详细资料：

■ [关于管理员密码](#)

为了提高安全性，建议更改管理员密码。

■ [更改管理员密码选项卡中的设置](#)

更改无线 LAN 选项卡中的设置

要更改打印机的无线网络设置，请暂时使用 USB 电缆线连接打印机和计算机。如果通过无线连接而非 USB 连接修改计算机的无线网络设置，则修改设置后计算机可能无法与本机通讯。

►► 注释

- 根据使用的打印机，此屏幕可能不可用。
- 激活打印机的无线 LAN 设置以更改**无线 LAN** 选项卡中的设置。

1. [启动 IJ Network Tool。](#)

2. 在**打印机:**中选择本打印机。

暂时使用 USB 电缆线将打印机连接到计算机时，选择**端口名称**列中出现的带有“USBnnn”（“n”为数字）的打印机。

3. 从**设置**菜单选择**配置...**

4. 单击**无线 LAN** 选项卡。

显示**无线 LAN** 选项卡。



有关**无线 LAN** 选项卡的详细资料，请参见[无线 LAN 选项卡](#)。

5. 更改设置或确认。

SSID:

输入与为目标访问点设置的值相同的值。

使用 USB 电缆线连接打印机时，单击**搜索...**显示**搜索**屏幕。通过选择检测到的访问点来设置访问点的 SSID。

■ [搜索屏幕](#)

►► 注释

- 输入为访问点配置使用的 SSID。SSID 区分大小写。

加密方法:

选择通过无线 LAN 使用的加密方法。

可以通过选择**使用 WEP** 并单击**配置...**来更改 WEP 设置。

■ [更改 WEP 详细信息设置](#)

可以通过选择**使用 WPA/WPA2** 并单击**配置...**来更改 WPA/WPA2 设置。

■ [更改 WPA/WPA2 详细信息设置](#)

重要事项

- 如果访问点、打印机或计算机的所有加密类型不相符，则打印机无法与计算机通讯。如果打印机的加密类型切换后打印机无法与计算机通讯，请确保计算机和访问点的加密类型与打印机设置的加密类型相符。
- 如果连接到一个没有安全性措施保护的网路，则会有将数据(如个人信息)泄漏给第三方的风险。

TCP/IP 设置:

设置通过 LAN 使用的打印机的 IP 地址。指定适合于网络环境的数值。

6. 单击**确定**。

更改完配置后，在将设置发送到打印机之前，会显示要求确认的对话框。如果单击**是**，设置将发送到打印机并显示**已传送设置**屏幕。

注释

- 暂时通过 USB 电缆线更改网络设置可能会切换默认的打印机。在这种情况下，重置**设置为默认打印机**。

更改 WEP 详细信息设置

注释

- 根据使用的打印机，此屏幕可能不可用。

要更改打印机的无线网络设置，请暂时使用 USB 电缆线连接打印机和计算机。如果通过无线连接而非 USB 连接修改计算机的无线网络设置，则修改设置后计算机可能无法与本机通讯。

1. [启动 IJ Network Tool](#)。
2. 在**打印机**:中选择本打印机。
暂时使用 USB 电缆线将打印机连接到计算机时，选择**端口名称**列中出现的带有“USBnnn”（“n”为数字）的打印机。
3. 从**设置**菜单选择**配置...**。
4. 单击**无线 LAN** 选项卡。
5. 选择**加密方法**:中的**使用 WEP** 并单击**配置...**。

显示 **WEP 详细信息** 屏幕。

6. 更改设置或确认。

更改密码(WEP 密钥)时，必须将访问点的密码(WEP 密钥)也做同样的更改。



1. **WEP 密钥:**

输入为访问点设置的密钥。

根据密钥长度和密钥格式组合的不同，可以输入的字符数和字符类型会有所不同。

		密钥长度	
		64 位	128 位
密钥格式	ASCII	5 个字符	13 个字符
	十六进制(十六进制)	10 位数	26 位数

2. **密钥长度:**

选择 **64 位**或 **128 位**。

3. **密钥格式:**

选择 **ASCII** 或 **十六进制**。

4. **密钥 ID:**

选择为访问点设置的密钥 ID(索引)。

5. **认证:**

选择认证方法以认证打印机能否访问访问点。

通常, 选择 **自动**。如果想要手动指定方法, 根据访问点的设置选择 **开放系统** 或 **共享密钥**。

7. 单击 **确定**。

重要事项

- 如果打印机的加密类型切换后打印机无法与计算机通讯, 请确保计算机和访问点的加密类型与打印机设置的加密类型相符。

注释

- 暂时通过 USB 电缆线更改网络设置可能会切换默认的打印机。在这种情况下, 重置设置为默认打印机。

更改 WPA/WPA2 详细信息设置

注释

- 根据使用的打印机，此屏幕可能不可用。

要更改打印机的无线网络设置，请暂时使用 USB 电缆线连接打印机和计算机。如果通过无线连接而非 USB 连接修改计算机的无线网络设置，则修改设置后计算机可能无法与本机通讯。

本节屏幕拍图以 WPA 详细设置为例。

1. [启动 IJ Network Tool。](#)

2. 在**打印机:**中选择本打印机。

暂时使用 USB 电缆线将打印机连接到计算机时，选择**端口名称**列中出现的带有“USBnnn”（“n”为数字）的打印机。

3. 从**设置**菜单选择**配置...**。

4. 单击**无线 LAN** 选项卡。

5. 选择**加密方法:**中的**使用 WPA/WPA2** 并单击**配置...**。

出现 **WPA/WPA2 详细信息** 屏幕。

如果打印机未设置加密，将显示**认证类型确认**屏幕。请转到步骤 7。

6. 单击**更改设置...**。



7. 检查客户端认证类型并单击**下一步>**。



8. 输入密码，然后单击下一步>。

输入为访问点设置的密码。此密码应为以 8 到 63 个字母数字字符的字串或 64 位的十六进制数值。

如果不知道访问点密码，请参阅访问点附带的说明手册或联络其制造商。

自动从 TKIP(基本加密)或 AES(安全加密)选择动态加密方法。

重要事项

- 如果自动未显示在动态加密类型:上，选择 TKIP(基本加密)或 AES(安全加密)。



9. 单击完成。



重要事项

- 如果打印机的加密类型切换后打印机无法与计算机通讯，请确保计算机和访问点的加密类型与打印机设置的加密类型相符。

注释

- 暂时通过 USB 电缆线更改网络设置可能会切换默认的打印机。在这种情况下，重置**设置为默认打印机**。

更改有线 LAN 选项卡中的设置

注释

- 根据使用的打印机，此屏幕可能不可用。
- 激活打印机的有线 LAN 设置以更改**有线 LAN** 选项卡中的设置。

1. [启动 IJ Network Tool](#)。
2. 在**打印机:**中选择本打印机。
3. 从**设置**菜单选择**配置...**。
4. 单击**有线 LAN** 选项卡。

显示**有线 LAN** 选项卡。



有关**有线 LAN** 选项卡的详细资料，请参见[有线 LAN 选项卡](#)。

5. 更改设置或确认。

设置通过 LAN 使用的打印机的 IP 地址。指定适合于网络环境的数值。

6. 单击**确定**。

更改完配置后，在将设置发送到打印机之前，会显示要求确认的对话框。如果单击**是**，设置将发送到打印机并显示**已传送设置**屏幕。

更改管理员密码选项卡中的设置

»» 注释

- 无法在使用 AP 模式时更改设置。

1. [启动 IJ Network Tool。](#)
2. 在**打印机:**中选择本打印机。
3. 从**设置**菜单选择**配置...**。
4. 单击**管理员密码**选项卡。

显示**管理员密码**选项卡。



有关**管理员密码**选项卡的详细资料，请参见[管理员密码选项卡](#)。

5. 更改设置或确认。

要使用管理员密码，请选择**使用管理员密码**复选框并输入密码。

»» 重要事项

- 密码由字母数字字符组成，且长度不超过 32 个字符。密码区分大小写。请勿忘记设置的密码。
如果忘记指定的管理员密码，初始化打印机将密码恢复为默认设置。

6. 单击**确定**。

将设置发送到打印机之前，会显示要求确认的屏幕。如果单击**是**，设置将发送到打印机并显示**已传送设置**屏幕。

监视无线网络状态

注释

- 根据使用的打印机，此屏幕可能不可用。
- 通过有线 LAN 使用本机时，无法监视网络状态。

1. [启动 IJ Network Tool](#)。

2. 在**打印机:**中选择本打印机。

3. 从**视图**菜单中选择**状态**。

显示**状态**屏幕，可以检查打印机状态和连接性能。



重要事项

- 如果指示值低，移动打印机使其靠近无线网络设备。

4. 如果要详细测量连接性能，请单击**高级测量...**。

显示**连接性能测量**屏幕。

5. 单击**下一步>**。

开始测量并显示状态。测量需要几分钟。





6. 检查状态。

测量完成时，显示状态。



打印机和访问点之间的连接性能:中显示时，打印机可以和访问点通讯。否则，请参阅显示的注解和以下内容以改善通讯链接状态，并单击**重新测量**。

- 检查打印机与访问点是否位于无线连接范围以内且访问点与本机之间没有障碍物。
- 检查打印机与访问点之间的距离是否太远。
如果距离太远，请移近其距离(50 米/164 英尺以内)。
- 检查打印机和访问点之间是否有障碍物。
一般情况下，在不同房间或楼层的无线通讯性能不佳。调整设备位置以避免此类情况。
- 检查打印机和访问点附近是否有无线电干扰源。
无线连接可能使用与微波炉或其他无线电干扰源相同的频率带宽。尝试将打印机和访问点远离此类干扰源。
- 检查此访问点的无线电通道是否与其他访问点的无线电通道接近。
如果此访问点的无线电通道与其他访问点的无线电通道接近，连接性能可能会变得不稳定。务必使用不会干扰其他访问点的无线电通道。
- 检查打印机和访问点是否相互对准。
无线设备的方向也会影响连接性能。调整访问点和打印机的方向以获得最佳性能。
- 检查是否有其他计算机正在访问打印机。
如果测量结果中出现，请检查其他计算机是否正在访问打印机。

如果尝试了以上操作后仍然出现，则结束测量，然后重新启动 IJ Network Tool 以重新开始测量。

7. 单击**完成**。

»» 注释

- 如果在**整体网络性能:**上出现任何信息，则按照说明移动本机和访问点以提高性能。

初始化本机的网络设置

重要事项

- 请注意，初始化会删除本机上的所有网络设置，可能无法通过网络从计算机进行打印或扫描操作。要通过网络使用本机，请使用安装光盘或根据我们网站上的说明进行设置。

1. [启动 IJ Network Tool。](#)
2. 在**打印机:**中选择本打印机。
3. 从**设置**菜单中选择**维护...**。
显示**维护**屏幕。
4. 单击**初始化**。



5. 显示确认屏幕时，单击**是**。



初始化打印机的网络设置。

请勿在初始化过程中关闭打印机。

初始化完毕后单击**确定**。

由于通过无线 LAN 连接时执行初始化会中断连接，因此必需使用安装光盘或根据我们网站上的说明进行设置。

注释

- 初始化 LAN 设置之后，可以通过 USB 连接使用 IJ Network Tool 更改打印机的网络设置。要使用 Canon IJ Network Tool 更改网络设置，请预先激活无线 LAN。

查看修改的设置

修改**配置**屏幕上的打印机设置时，会显示**确认**屏幕。单击**确认**屏幕中的**是**时，显示以下屏幕用于确认修改的设置。



IJ Network Tool 的网络连接屏幕

- ▶ Canon IJ Network Tool 屏幕
- ▶ 配置屏幕
- ▶ 无线 LAN 选项卡
- ▶ 搜索屏幕
- ▶ WEP 详细信息屏幕
- ▶ WPA/WPA2 详细信息屏幕
- ▶ 认证类型确认屏幕
- ▶ PSK:密码和动态加密设置屏幕
- ▶ 设置信息确认屏幕
- ▶ 有线 LAN 选项卡
- ▶ 管理员密码选项卡
- ▶ 网络信息屏幕
- ▶ 访问控制选项卡
- ▶ 编辑可访问的 MAC 地址屏幕/添加可访问的 MAC 地址屏幕
- ▶ 编辑可访问的 IP 地址屏幕/添加可访问的 IP 地址屏幕

Canon IJ Network Tool 屏幕

本节描述 Canon IJ Network Tool 屏幕上显示的项目和菜单。

■ [Canon IJ Network Tool 屏幕上的项目](#)

■ [Canon IJ Network Tool 菜单](#)

Canon IJ Network Tool 屏幕上的项目

Canon IJ Network Tool 屏幕上显示以下项目。



1. 打印机:

显示打印机名称、状态、打印机型号名称和端口名称。

名称列表中打印机旁的复选标记指示其已被设置为默认打印机。

配置更改会应用于所选的打印机。

2. 更新

重新执行打印机检测。如果未显示目标打印机，则单击此按钮。

重要事项

- 要使用 IJ Network Tool 更改打印机的网络设置，必须通过 LAN 连接打印机。
- 如果名称显示为**没有驱动程序**，请将端口和打印机进行关联。
 - [打印机驱动程序没有与端口关联时](#)
- 如果状态显示为**未找到**，请检查以下各项：
 - 访问点已开启。
 - 使用有线 LAN 时，已正确连接了 LAN 电缆线。
- 如果未检测到网络上的打印机，请确保此打印机已开启，然后单击**更新**。检测打印机可能要花费几分钟。如果仍未检测到打印机，请使用 USB 电缆线连接本机和计算机，然后单击**更新**。
- 如果打印机正在被另一台计算机使用，则会显示一个屏幕提示此状况。

注释

- 此项目与视图菜单中的**刷新**具有相同功能。

3. 配置...

单击以配置所选打印机的设置。

■配置屏幕

▶▶▶ 注释

- 无法配置状态为**未找到**的打印机。
- 此项目与**设置**菜单中的**配置...**具有相同功能。

Canon IJ Network Tool 菜单

Canon IJ Network Tool 屏幕上显示以下菜单。



1. 文件菜单

退出

退出 IJ Network Tool。

2. 视图菜单

状态

显示**状态**屏幕以确认打印机连接状态和无线通讯状态。

在 AP 模式中，此项目显示为灰色且无法确认打印机连接状态。

■状态屏幕

刷新

在 **Canon IJ Network Tool** 屏幕上更新并显示**打印机**的最新信息。

▶▶▶ 重要事项

- 要使用 IJ Network Tool 更改打印机的网络设置，必须通过 LAN 连接打印机。
- 如果名称显示为**没有驱动程序**，请将端口和打印机进行关联。

■打印机驱动程序没有与端口关联时

- 如果状态显示为**未找到**，请检查以下各项：
 - 访问点已开启。
 - 使用有线 LAN 时，已正确连接了 LAN 电缆线。

- 如果未检测到网络上的打印机，请确保此打印机已开启，然后选择**刷新**。检测打印机可能要花费几分钟。如果仍未检测到打印机，请使用 USB 电缆线连接本机和计算机，然后选择**刷新**。
- 如果打印机正在被另一台计算机使用，则会显示一个屏幕提示此状况。

»» 注释

- 此项目与 **Canon IJ Network Tool** 屏幕中的**更新**具有相同功能。

网络信息

显示**网络信息**屏幕以确认打印机和计算机的网络设置。

■ [网络信息屏幕](#)

自动显示警告

启用或禁用自动显示说明屏幕。

选择了此菜单时，如果一个或多个端口不可用于打印则会显示说明屏幕。

3. 设置菜单

配置...

显示**配置**屏幕以配置所选打印机的设置。

■ [配置屏幕](#)

»» 注释

- 此项目与 **Canon IJ Network Tool** 屏幕中的**配置...**具有相同功能。

启用转换打印机功能

无法使用打印机时可以使用网络中相同的打印机代替。启用此功能后，如果无法使用打印机，将出现确认是否开始搜索相同打印机的屏幕。按照屏幕上的信息进行操作。

»» 注释

- 启用此功能时，菜单上会出现复选标记。

关联端口...

显示**关联端口**屏幕并且可以将端口与打印机进行关联。

■ [关联端口屏幕](#)

已选择的打印机显示为**没有驱动程序**时，此菜单可用。将端口与打印机关联后即可使用打印机。

维护...

显示**维护**屏幕以将打印机的网络设置恢复至出厂默认值并将存储卡插槽安装为网络驱动器。

■ [维护屏幕](#)

设置打印机的无线 LAN...

可以更改 AP 模式的设置。请按照屏幕上的信息执行设置。

如果更改**设置打印机的无线 LAN**屏幕上的**加密方法:设置**和**密码:设置**，更改的设置将应用于打印机设置。

»» 注释

- 仅当使用兼容无线 LAN 的计算机时，才可以使用此功能。

4. 帮助菜单

用法说明

显示该指南。

关于

显示 IJ Network Tool 版本。

配置屏幕

可以更改在 **Canon IJ Network Tool** 屏幕中选择的打印机配置。

单击选项卡以选择要更改设置的选项卡。

以下屏幕为更改**无线 LAN** 选项卡中设置的示例。

注

- 根据使用的打印机，此屏幕可能不可用。



有关每个选项卡的详细资料，请参见以下内容。

■ [无线 LAN 选项卡](#)

■ [有线 LAN 选项卡](#)

■ [管理员密码选项卡](#)

无线 LAN 选项卡

注 释

- 根据使用的打印机，此屏幕可能不可用。

可以设置打印机的无线 LAN 连接。

要显示无线 LAN 选项卡，请在配置屏幕中单击无线 LAN 选项卡。



1. 网络类型:

显示当前选择的无线 LAN 模式。

架构

通过访问点将打印机连接到无线 LAN。

AP 模式

将打印机作为访问点连接外部无线通讯设备(如计算机、智能手机或平板电脑)。

注 释

- 当 **AP 模式**显示在**网络类型:**上时，无法更改**无线 LAN** 选项卡或**管理员密码**选项卡中的设置。
 - 以 AP 模式使用打印机时，可以从**设置菜单的设置打印机的无线 LAN...**进行设置。
- 根据使用的打印机不同，可以使用操作面板更改设置。

2. SSID:

显示当前使用的无线 LAN 的网络名称(SSID)。

在 AP 模式下，出现打印机的访问点名称(SSID)。

作为初始设置，显示唯一的值。

注 释

- 输入为访问点配置使用的 SSID。SSID 区分大小写。

3. 搜索...

显示**搜索**屏幕以选择要连接到的访问点。

■搜索屏幕

▶▶ 注释

- 通过 LAN 运行 IJ Network Tool 时，此按钮灰显且无法选择。暂时使用 USB 电缆线连接打印机和计算机以更改设置。

4. 加密方法:

选择通过无线 LAN 使用的加密方法。

不使用

选择此项以禁用加密。

使用 WEP

使用指定的 WEP 密钥为传送加密。

如果未设置 WEP 密钥，将自动显示 **WEP 详细信息** 屏幕。要更改以前的 WEP 设置，请单击 **配置...** 以显示屏幕。

■更改 WEP 详细信息设置

使用 WPA/WPA2

使用指定的 WPA/WPA2 密钥为传送加密。

其安全性比 WEP 有所增强。

如果未设置 WPA/WPA2 密钥，将自动显示 **认证类型确认** 屏幕。要更改以前的 WPA/WPA2 设置，单击 **配置...** 以显示 **WPA/WPA2 详细信息** 屏幕。

■更改 WPA/WPA2 详细信息设置

5. 配置...

显示详细信息设置屏幕。可以确认并更改**加密方法:**中选择的 WEP 或 WPA/WPA2 密钥。

有关 WEP 设置的详细资料:

■更改 WEP 详细信息设置

有关 WPA/WPA2 设置的详细资料:

■更改 WPA/WPA2 详细信息设置

6. TCP/IP 设置:

设置通过 LAN 使用的打印机的 IP 地址。指定适合于网络环境的数值。

自动获取 IP 地址

选择此选项以使用由 DHCP 服务器自动指派的 IP 地址。必须在无线 LAN 路由器或访问点上启用 DHCP 服务器功能。

使用下一个 IP 地址

如果在使用的打印机的设置中没有可用的 DHCP 服务器功能或想要使用特定 IP 地址或固定 IP 地址，选择此选项。

搜索屏幕

注释

- 根据使用的打印机，此屏幕可能不可用。

列出检测到的访问点。



1. 检测到的访问点:

可以确认访问点的信号强度、加密类型、访问点名称和无线电通道。

重要事项

- 如果连接到一个没有安全性措施保护的的网络，则会有将数据(如个人信息)泄漏给第三方的风险。

注释

- 信号强度显示如下。

: 良好

: 一般

: 较弱

- 加密类型显示如下。

空白: 无加密

WEP: 已设置 WEP

WPA/WPA2: 已设置 WPA/WPA2

2. 更新

未检测到目标访问点时，单击以更新访问点列表。

如果目标访问点设置为隐形模式，请单击**取消**以返回上一屏幕并在**无线 LAN** 选项卡上的 **SSID**: 中输入访问点的 SSID。

无线 LAN 选项卡

注释

- 检测到目标访问点时，请确保访问点已开启。

3. 设置

单击以在**无线 LAN** 选项卡的 **SSID:**中设置访问点的 SSID。

注釋

- 如果选择的访问点已加密，将会出现 **WEP 详细信息**屏幕或 **WPA/WPA2 详细信息**屏幕。在这种情况下，配置详细信息以使用为访问点设置的加密设置。
- 本机无法使用的访问点(包括配置为使用不同加密方法的访问点)灰显且无法配置。

WEP 详细信息屏幕

注释

- 根据使用的打印机，此屏幕可能不可用。

指定打印机 WEP 设置。



注释

- 更改打印机密码(WEP 密钥)时，必须将访问点的密码(WEP 密钥)也做同样的更改。

1. WEP 密钥:

输入为访问点设置的密钥。

根据密钥长度和密钥格式组合的不同，可以输入的字符数和字符类型会有所不同。

		密钥长度	
		64 位	128 位
密钥格式	ASCII	5 个字符	13 个字符
	十六进制(十六进制)	10 位数	26 位数

2. 密钥长度:

选择 64 位或 128 位。

3. 密钥格式:

选择 ASCII 或十六进制。

4. 密钥 ID:

选择为访问点设置的密钥 ID(索引)。

5. 认证:

选择认证方法以认证打印机能否访问访问点。

选择自动、开放系统或共享密钥。

WPA/WPA2 详细信息屏幕

注释

- 根据使用的打印机，此屏幕可能不可用。

指定打印机 WPA/WPA2 设置。

根据当前设置的不同，屏幕上显示的值有所不同。



1. 认证类型:

显示用于客户端认证的认证类型。本机支持 PSK 认证方法。

2. 动态加密类型:

显示动态加密方法。

3. 更改设置...

显示认证类型确认屏幕。

■ [认证类型确认屏幕](#)

认证类型确认屏幕

注釋

- 根据使用的打印机，此屏幕可能不可用。

显示用于客户端认证的认证类型。



1. 认证类型

显示用于客户端认证的认证类型。

PSK

本机支持 **PSK** 认证方法。

PSK 认证类型使用密码。

PSK:密码和动态加密设置屏幕

注 释

- 根据使用的打印机，此屏幕可能不可用。

输入密码并选择动态加密方法。



1. 密码:

输入为访问点设置的密码。此密码应为以 8 到 63 个字母数字字符的字串或 64 位的十六进制数值。
如果不知道访问点密码，请参阅访问点附带的说明手册或联络其制造商。

2. 动态加密类型

自动从 TKIP(基本加密)或 AES(安全加密)选择动态加密方法。

设置信息确认屏幕

注 释

- 根据使用的打印机，此屏幕可能不可用。

显示用于客户端认证的设置。

确认设置并单击**完成**。



有线 LAN 选项卡

注 释

- 根据使用的打印机，此屏幕可能不可用。

可以设置打印机的有线 LAN 连接。

要显示**有线 LAN** 选项卡，请在**配置**屏幕中单击**有线 LAN** 选项卡。



1. TCP/IP 设置:

设置通过 LAN 使用的打印机的 IP 地址。指定适合于网络环境的数值。

自动获取 IP 地址

选择此选项以使用由 DHCP 服务器自动指派的 IP 地址。必须在路由器上启用 DHCP 服务器功能。

使用下一个 IP 地址

如果在使用的打印机的设置中没有可用的 DHCP 服务器功能或想要使用特定 IP 地址或固定 IP 地址，选择此选项。

管理员密码选项卡

为打印机设置密码，以允许特定人员执行设置和配置操作。

要显示**管理员密码**选项卡，请在**配置**屏幕中单击**管理员密码**选项卡。



1. 使用管理员密码

设置具有设置和更改详细选项权限的管理员密码。要使用此功能，请选择此复选框并输入密码。

2. 密码:

输入要设置的密码。

3. 密码确认:

再次输入密码以确认。

重要事项

- 如果忘记指定的管理员密码，初始化打印机将密码恢复为默认设置。

网络信息屏幕

显示为打印机和计算机设置的网络信息。

要显示**网络信息**屏幕，请在视图菜单中选择**网络信息**。



1. 确定

返回 **Canon IJ Network Tool** 屏幕。

2. 复制所有信息

将显示的所有网络信息复制到剪贴板。

访问控制选项卡

注 释

- 根据使用的打印机，此屏幕可能不可用。

可以注册计算机或网络设备的 MAC 地址或 IP 地址，以允许访问。

要显示访问控制选项卡，请在配置屏幕中单击访问控制选项卡。



1. 打印机访问控制类型:

选择要用于限制计算机或网络设备通过网络访问打印机的访问控制类型。

根据访问控制方法选择的不同，设置项目可能会不同。

■ [选择 MAC 地址时](#)

■ [选择 IP 地址时](#)

选择 MAC 地址时

可以访问的计算机或网络设备由其 MAC 地址指定。只有其 MAC 地址出现在列表上的计算机或网络设备才允许访问。



1. 启用打印机访问控制(MAC 地址)

选择以启用通过 MAC 地址对打印机的访问控制。

►► 注释

- 可以同时启用两种类型的访问控制(即通过 MAC 地址或 IP 地址)。只要选择了**启用打印机访问控制**复选框，无论在**打印机访问控制类型:**中选择的当前显示类型如何，都会启用相应的访问控制类型。
- 同时启用这两种访问控制类型时，在两个列表中的任何一个注册了地址的计算机或网络设备都可以访问打印机。

2. 可访问的 MAC 地址:

显示注册的 MAC 地址及注释。

3. 编辑...

显示**编辑可访问的 MAC 地址**屏幕以编辑在**可访问的 MAC 地址:**中选择的设置。

■ [编辑可访问的 MAC 地址屏幕/添加可访问的 MAC 地址屏幕](#)

4. 添加...

显示**添加可访问的 MAC 地址**屏幕，以注册计算机或网络设备用来通过网络访问打印机的 MAC 地址。

►► 重要事项

- 添加网络内所有计算机或网络设备用来访问打印机的 MAC 地址。无法从不在列表中的计算机或网络设备访问打印机。

5. 删除

从列表上删除选择的 MAC 地址。

选择 IP 地址时

可以访问的计算机或网络设备由其 IP 地址指定。只有 IP 地址显示在列表上的计算机或网络设备才允许访问。



1. 启用打印机访问控制(IP 地址)

选择以启用通过 IP 地址对打印机的访问控制。

►► 注释

- 可以同时启用两种类型的访问控制(即通过 MAC 地址或 IP 地址)。只要选择了**启用打印机访问控制**复选框，无论在**打印机访问控制类型:**中选择的当前显示类型如何，都会启用相应的访问控制类型。
- 同时启用这两种访问控制类型时，在两个列表中的任何一个注册了地址的计算机或网络设备都可以访问打印机。

2. 可访问的 IP 地址:

显示注册的 IP 地址及注释。

3. 编辑...

显示**编辑可访问的 IP 地址**屏幕以编辑在**可访问的 IP 地址:**中选择的设置。

编辑可访问的 IP 地址屏幕/**添加可访问的 IP 地址**屏幕

4. 添加...

显示**添加可访问的 IP 地址**屏幕，以注册计算机或网络设备用来通过网络访问打印机的 IP 地址。

►► 重要事项

- 添加网络内所有计算机或网络设备用来访问打印机的 IP 地址。无法从不在列表中的计算机或网络设备访问打印机。
- 最多可以注册 16 个 IP 地址。通过指定范围指定的 IP 地址视为一个地址。要注册 17 个或更多 IP 地址时，请使用范围指定。

5. 删除

从列表上删除选择的 IP 地址。

编辑可访问的 MAC 地址屏幕/添加可访问的 MAC 地址屏幕

»» 注释

- 根据使用的打印机，此屏幕可能不可用。

本节中的屏幕截图以添加可访问的 MAC 地址屏幕为例。



1. MAC 地址:

输入计算机或网络设备 MAC 地址以允许访问。

2. 注释:

可以随意地输入任何信息以标识设备，如计算机名称。

»» 重要事项

- 注释只显示在输入时使用的计算机上。

编辑可访问的 IP 地址屏幕/添加可访问的 IP 地址屏幕

»» 注释

- 根据使用的打印机，此屏幕可能不可用。

本节中的屏幕截图以**添加可访问的 IP 地址**屏幕为例。



1. 指定方法:

选择**单地址指定**或**范围指定**以添加 IP 地址。

单地址指定

分别指定各个 IP 地址。

范围指定

指定一系列连续的 IP 地址。

2. IP 地址:

在**指定方法**:中选择**单地址指定**时，输入计算机或网络设备的 IP 地址以允许访问。

IP 地址由四个 0 至 255 之间的数值表示。

起始 IP 地址:

在**指定方法**:中选择**范围指定**时，输入计算机或网络设备地址范围的第一个 IP 地址以允许访问。

IP 地址由四个 0 至 255 之间的数值表示。

结束 IP 地址:

在**指定方法**:中选择**范围指定**时，输入计算机或网络设备地址范围的最后一个 IP 地址以允许访问。

IP 地址由四个 0 至 255 之间的数值表示。

»» 注释

- **起始 IP 地址**:的值必须小于**结束 IP 地址**:的值。

3. 注释:

可以随意地输入任何信息以标识设备，如计算机名称。

»» 重要事项

- 注释只显示在输入时使用的计算机上。

IJ Network Tool 的其他屏幕

- ▶ Canon IJ Network Tool 屏幕
- ▶ 状态屏幕
- ▶ 连接性能测量屏幕
- ▶ 维护屏幕
- ▶ 存储卡插槽网络设置屏幕
- ▶ 关联端口屏幕
- ▶ 网络信息屏幕

Canon IJ Network Tool 屏幕

本节描述 Canon IJ Network Tool 屏幕上显示的项目和菜单。

■ [Canon IJ Network Tool 屏幕上的项目](#)

■ [Canon IJ Network Tool 菜单](#)

Canon IJ Network Tool 屏幕上的项目

Canon IJ Network Tool 屏幕上显示以下项目。



1. 打印机:

显示打印机名称、状态、打印机型号名称和端口名称。

名称列表中打印机旁的复选标记指示其已被设置为默认打印机。

配置更改会应用于所选的打印机。

2. 更新

重新执行打印机检测。如果未显示目标打印机，则单击此按钮。

重要事项

- 要使用 IJ Network Tool 更改打印机的网络设置，必须通过 LAN 连接打印机。
- 如果名称显示为**没有驱动程序**，请将端口和打印机进行关联。
 - [打印机驱动程序没有与端口关联时](#)
- 如果状态显示为**未找到**，请检查以下各项：
 - 访问点已开启。
 - 使用有线 LAN 时，已正确连接了 LAN 电缆线。
- 如果未检测到网络上的打印机，请确保此打印机已开启，然后单击**更新**。检测打印机可能要花费几分钟。如果仍未检测到打印机，请使用 USB 电缆线连接本机和计算机，然后单击**更新**。
- 如果打印机正在被另一台计算机使用，则会显示一个屏幕提示此状况。

注释

- 此项目与**视图**菜单中的**刷新**具有相同功能。

3. 配置...

单击以配置所选打印机的设置。

■配置屏幕

▶▶▶ 注释

- 无法配置状态为**未找到**的打印机。
- 此项目与**设置**菜单中的**配置...**具有相同功能。

Canon IJ Network Tool 菜单

Canon IJ Network Tool 屏幕上显示以下菜单。

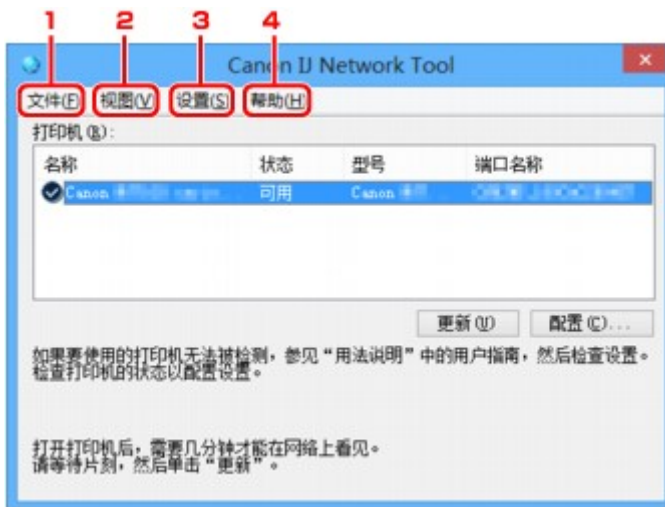

1. 文件菜单

退出

退出 IJ Network Tool。

2. 视图菜单

状态

显示**状态**屏幕以确认打印机连接状态和无线通讯状态。

在 AP 模式中，此项目显示为灰色且无法确认打印机连接状态。

■状态屏幕

刷新

在 **Canon IJ Network Tool** 屏幕上更新并显示**打印机**的最新信息。

▶▶▶ 重要事项

- 要使用 IJ Network Tool 更改打印机的网络设置，必须通过 LAN 连接打印机。
- 如果名称显示为**没有驱动程序**，请将端口和打印机进行关联。

■打印机驱动程序没有与端口关联时

- 如果状态显示为**未找到**，请检查以下各项：
 - 访问点已开启。
 - 使用有线 LAN 时，已正确连接了 LAN 电缆线。

- 如果未检测到网络上的打印机，请确保此打印机已开启，然后选择**刷新**。检测打印机可能要花费几分钟。如果仍未检测到打印机，请使用 USB 电缆线连接本机和计算机，然后选择**刷新**。
- 如果打印机正在被另一台计算机使用，则会显示一个屏幕提示此状况。

»» 注释

- 此项目与 **Canon IJ Network Tool** 屏幕中的**更新**具有相同功能。

网络信息

显示**网络信息**屏幕以确认打印机和计算机的网络设置。

■网络信息屏幕

自动显示警告

启用或禁用自动显示说明屏幕。

选择了此菜单时，如果一个或多个端口不可用于打印则会显示说明屏幕。

3. 设置菜单

配置...

显示**配置**屏幕以配置所选打印机的设置。

■配置屏幕

»» 注释

- 此项目与 **Canon IJ Network Tool** 屏幕中的**配置...**具有相同功能。

启用转换打印机功能

无法使用打印机时可以使用网络中相同的打印机代替。启用此功能后，如果无法使用打印机，将出现确认是否开始搜索相同打印机的屏幕。按照屏幕上的信息进行操作。

»» 注释

- 启用此功能时，菜单上会出现复选标记。

关联端口...

显示**关联端口**屏幕并且可以将端口与打印机进行关联。

■关联端口屏幕

已选择的打印机显示为**没有驱动程序**时，此菜单可用。将端口与打印机关联后即可使用打印机。

维护...

显示**维护**屏幕以将打印机的网络设置恢复至出厂默认值并将存储卡插槽安装为网络驱动器。

■维护屏幕

设置打印机的无线 LAN...

可以更改 AP 模式的设置。请按照屏幕上的信息执行设置。

如果更改**设置打印机的无线 LAN** 屏幕上的**加密方法:设置**和**密码:设置**，更改的设置将应用于打印机设置。

»» 注释

- 仅当使用兼容无线 LAN 的计算机时，才可以使用此功能。

4. 帮助菜单

用法说明

显示该指南。

关于

显示 IJ Network Tool 版本。

状态屏幕

可以检查打印机状态和连接性能。

要显示**状态**屏幕，请在**视图**菜单中选择**状态**。

►► 注释

- 根据使用的打印机，此屏幕可能不可用。
- 使用有线 LAN 时，**信号强度:**、**连接质量:**和**高级测量...**不可用。



1. 设备状态:

设备状态显示为**可用**或**不可用**。

2. 信号强度:

指示打印机接收到的信号强度，范围从 0%到 100%。

3. 连接质量:

指示通讯时除噪音外的信号质量，范围从 0%到 100%。

4. 高级测量...

检查打印机与访问点或打印机与计算机之间的连接性能。

单击时显示**连接性能测量**。

■ [连接性能测量屏幕](#)

连接性能测量屏幕

注释

- 根据使用的打印机，此屏幕可能不可用。

显示此屏幕可执行连接性能测量。

连接性能测量屏幕(初始屏幕)

连接性能测量屏幕(完成屏幕)

连接性能测量屏幕(初始屏幕)

单击下一步>开始测量。



连接性能测量屏幕(完成屏幕)

测量完成时显示。





1. 打印机和访问点之间的连接性能:

以标记表示打印机和访问点之间的连接性能测量结果。

: 连接性能良好

: 连接性能不稳定

: 无法连接

: 测量已取消, 或无法测量

2. 重新测量

重新测量连接性能。

注 释

- 如果在**整体网络性能**:上出现任何信息, 则按照说明移动本机和访问点以提高性能。

维护屏幕

显示此屏幕可执行**设置初始化**和**存储卡插槽网络设置**。

要显示**维护**屏幕，请在**设置**菜单中选择**维护...**。



1. 设置初始化

将打印机的所有网络设置还原至出厂默认值。单击**初始化**以显示**初始化设置**屏幕并单击**是**以初始化打印机的网络设置。请勿在初始化过程中关闭打印机。初始化完毕后单击**确定**。

由于通过无线 LAN 连接时执行初始化会中断连接，因此必需使用安装光盘或根据我们网站上的说明进行设置。

2. 存储卡插槽网络设置

►► 注释

- 根据使用的打印机，此项目可能不可用。

状态显示存储卡插槽是否已经映射为网络驱动器。

单击时显示**存储卡插槽网络设置**。

■ [存储卡插槽网络设置屏幕](#)

存储卡插槽网络设置屏幕

注 释

- 根据使用的打印机，此屏幕可能不可用。

显示存储卡插槽的设置，并且可用于通过网络将存储卡插槽映射为计算机的网络驱动器。

在**维护**屏幕上单击**设置**时显示此屏幕。

■ 存储卡插槽网络设置屏幕(设置屏幕)

■ 存储卡插槽网络设置屏幕(设置失败屏幕)

注 释

- 初始化 LAN 设置之后，可以通过 USB 连接使用 IJ Network Tool 更改打印机的网络设置。要使用 IJ Network Tool 更改网络设置，请预先激活 LAN 设置。

存储卡插槽网络设置屏幕(设置屏幕)



1. 驱动器:

选择要为网络驱动器指定的驱动器名称。

2. 更新

重新加载未在**计算机**(Windows XP 中**我的电脑**)中指定的驱动器名称并使之显示在**驱动器:**列表中。

存储卡插槽网络设置屏幕(设置失败屏幕)

当存储卡插槽网络设置失败时显示。



1. 跳过

不将存储卡插槽映射为网络驱动器而直接完成设置。

2. 重试

返回存储卡插槽网络设置屏幕并重新执行网络驱动器映射。

3. 取消

取消存储卡插槽设置。通过 LAN 运行 IJ Network Tool 时，取消按钮灰显且无法单击。

关联端口屏幕

可以将创建的端口与打印机驱动程序相关联。

选择要更改关联的打印机，然后单击**确定**。

注 释

- 只有打印机驱动程序与端口关联后，才能使用打印机进行打印。



1. 型号:

显示指定为目标端口的设备名称。

如果未检测到设备名称，则为空白。

2. 打印机:

显示安装在计算机中的打印机驱动程序。

选择要更改关联的打印机。

3. 确定

执行关联。

网络信息屏幕

显示为打印机和计算机设置的网络信息。

要显示**网络信息**屏幕，请在**视图**菜单中选择**网络信息**。



1. 确定

返回 **Canon IJ Network Tool** 屏幕。

2. 复制所有信息

将显示的所有网络信息复制到剪贴板。

网络通讯附录

- ▶ 通过网络使用存储卡插槽
- ▶ 打印机驱动程序没有与端口关联时
- ▶ 关于技术术语
- ▶ 限制
- ▶ 关于防火墙

通过网络使用存储卡插槽

注释

- 根据使用的打印机，此屏幕可能不可用。

■ 将存储卡插槽安装为网络驱动器

■ 通过网络使用存储卡插槽的限制

将存储卡插槽安装为网络驱动器

必须将存储卡插槽安装为通过网络使用。

要将存储卡插槽安装为网络驱动器，请按照以下步骤操作。

1. 将存储卡插入本机的存储卡插槽。
2. [启动 IJ Network Tool。](#)
3. 在**打印机:**中选择本机。
4. 在**设置**菜单上选择**维护...**。
5. 单击**设置**。



6. 指定驱动器名称，然后单击**确定**。



7. 确保已安装存储卡插槽。

安装了存储卡插槽时，以下图标会出现在**计算机(或我的电脑)**上。

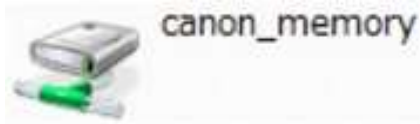

通过网络使用存储卡插槽的限制

- 如果本机连接到网络，则多台计算机可以共用存储卡插槽。多台计算机可以同时从存储卡插槽的存储卡中读取文件。但是，一台计算机正在向存储卡中写入文件时，其他计算机无法访问同一文件。
- 如果计算机加入网域，则可能无法将存储卡插槽安装为网络驱动器。
- 如果使用存储了过大或过多文件的存储卡，则可能产生大量的存储卡访问。在这种情况下，可能无法在存储卡中进行操作或速度变慢。请在本机的**存取**指示灯亮起后进行操作。
- 通过网络访问用作网络驱动器的存储卡插槽时，由八个或更少的小写字母组成的文件名(不包括文件扩展名)可能会显示为大写。

例如，文件名“abcdefg.doc”将显示为“ABCDEFGG.DOC”，而文件名“AbcdeFG.doc”也将显示为“ABCDEFGG.DOC”。

文件实际上没有被重新命名，只是显示发生了更改。

- 将本机存储卡插槽中的存储卡启用为仅从 USB 连接的计算机可写时，无法访问用作网络驱动器的存储卡插槽。另一方面，将其启用为仅从 LAN 连接的计算机可写时，无法通过 USB 检测到存储卡插槽。请确保根据连接方法正确地选择存储卡插槽设置。

要通过 USB 和网络从存储卡读取文件，请禁用从计算机向存储卡写入文件的功能。此设置下，无法以两种方式中的任何一种向存储卡写入文件。

- 将本机存储卡插槽中的存储卡启用为仅从 LAN 连接的计算机可写时，无法从连接到网络的计算机将文件写入存储卡。请注意，该操作可能增加存储卡上数据受到计算机病毒感染或非法访问的风险。

建议使用本机的访问控制功能或通过路由器连接到 Internet。有关使用路由器的信息，请联系 Internet 服务提供商或网络设备制造商。

- 如果在没有运行 IJ Network Scanner Selector EX 时通过网络将文件写入存储卡，文件的修改日期可能不正确。确保在通过网络将文件写入存储卡之前启动 IJ Network Scanner Selector EX。有关详细资料，请从所用产品 *在线手册* 的主页参阅“IJ Network Scanner Selector EX 菜单和设置屏幕”。

打印机驱动程序没有与端口关联时

如果 **Canon IJ Network Tool** 屏幕中的打印机名称下显示**没有驱动程序**，表明打印机驱动程序并未与创建的端口关联。

要将端口与打印机驱动程序相关联，请按照以下步骤操作。

1. [启动 IJ Network Tool。](#)
2. 选择名称下显示为**没有驱动程序**的打印机。
3. 在**设置菜单**上选择**关联端口...**。

显示**关联端口**屏幕。



4. 选择要与端口相关联的打印机。

已安装打印机驱动程序的打印机列表显示在**关联端口**屏幕上的**打印机:**下。选择要与创建的端口相关联的打印机。

5. 单击**确定**。

关于技术术语

本节说明手册中使用的技术术语。

[■A](#)

[■B](#)

[■C](#)

[■D](#)

[■E](#)

[■F](#)

[■G](#)

[■H](#)

[■I](#)

[■J](#)

[■K](#)

[■L](#)

[■M](#)

[■N](#)

[■O](#)

[■P](#)

[■Q](#)

[■R](#)

[■S](#)

[■T](#)

[■U](#)

[■V](#)

[■W](#)

A

• 访问点

从无线客户端/本机接收信息并将信息转播的无线电收发器或基站。这是结构网络中所必需的。

• AP 模式

在没有访问点或无线 LAN 路由器的环境中，本机会用作访问点来连接外部无线通讯设备(如计算机、智能手机或平板电脑)。使用 AP 模式最多可以将 5 台设备连接到本机。

• Ad-hoc

在对等的基础上发生无线通讯的客户端计算机和本机设置，即所有具有相同 SSID/网络名称的客户端直接进行相互通讯。不需要访问点。本机不支持临时通讯。

• 管理员密码

IJ Network Tool 中的管理员密码用于限制访问网络用户。要访问打印机并更改打印机设置，必须输入管理密码。

• AES

一种加密方法。该方法对于 WPA/WPA2 是可选的。美国政府机构内部采用的用于信息处理的增强式密码编译演算法。

• 认证方法

访问点通过无线 LAN 认证打印机的方法。各方法之间是相互兼容的。

使用 WEP 作为加密方法时，认证方法可以固定为**开放系统**或**共享密钥**。

对于 WPA/WPA2，其认证方法是 PSK。

- **自动**

打印机会自动更改其认证方法以符合访问点。

- **开放系统**

在此认证方法中，即使已选择**使用 WEP**，也不会使用 WEP 密钥认证通讯伙伴。

- **共享密钥**

在此认证方法中，使用为加密设置的 WEP 密钥认证通讯伙伴。

B

- **Bonjour**

内置于 Mac OS X 操作系统的服务，以自动检测网络上的可连接设备。

C

- **通道**

无线通讯的常用通道。在构架模式中，会自动调整通道以符合访问点的设置。本机支持通道 1 至 13。(根据购买国家或地区的不同，不支持通道 12 和通道 13。) 请注意，根据国家或地区的不同，可以用于无线 LAN 的通道数量会有所不同。

D

- **默认网关**

连接至另一个网络的机电设备如路由器或计算机。

- **DHCP 服务器功能**

网络上的打印机或个人计算机无论何时启动，路由器或访问点都会自动为其指派 IP 地址。

- **DNS 服务器**

将设备名称转换为 IP 地址的服务器。手动指定 IP 地址时，请同时指定主服务器和辅助服务器的地址。

F

- **防火墙**

是用于阻止网络中的非法计算机访问的系统。可以使用宽带路由器、安装在计算机中的安全性软件或计算机操作系统中的防火墙功能进行阻止。

I

- **IEEE 802.11b**

无线 LAN 的国际标准，使用最大传输量为 11Mbps 的 2.4GHz 频率范围。

- **IEEE 802.11g**

无线 LAN 的国际标准，使用最大传输量为 54Mbps 的 2.4GHz 频率范围。与 802.11b 兼容。

- **IEEE 802.11n**

无线 LAN 的国际标准，使用 2.4GHz 和 5GHz 的频率范围。即使同时使用两个或多个天线或者在同一时间使用多个通讯通道获得比以前更大的传输率，传送速度也会受已连接设备的影响。

以 600Mbps 的最大传输率，其可与在大约 12 米的半径内的多个计算机终端进行通讯。

与 802.11b 和 802.11g 兼容。

- **架构**

所有无线通讯经过访问点时客户端计算机和本机的设置。

- **IP 地址**

由句点分隔为四部分的唯一数字。每个连接到互联网的网络设备都有一个 IP 地址。示例：

192.168.0.1

IP 地址通常由访问点或路由器的 DHCP 服务器自动指派。

- **IPv4/IPv6**

是互联网上使用的互联网络协议。IPv4 使用 32 位地址，IPv6 使用 128 位地址。

K

- **密钥格式**

选择 **ASCII** 或 **十六进制** 作为 WEP 密钥格式。根据所选密钥格式的不同，可用作 WEP 密钥的字符会有所不同。

- **ASCII**

指定一个包含字母数字字符和下划线 “_” 字符的长度为 5 或 13 的字符串。区分大小写。

- **十六进制**

指定一个包含十六进制数字(0 到 9、A 到 F 以及 a 到 f)的 10 位数串或 26 位数字串。

- **密钥长度**

WEP 密钥的长度。选择 64 位或 128 位。密钥长度越长就可以设置越复杂的 WEP 密钥。

L

- **连接质量**

访问点和打印机之间除噪音(干扰)外的连接状态，以 0 到 100% 的数值指示。

- **LPR**

TCP/IP 网络中使用的一种独立于平台的打印协议。该协议不受双向通讯支持。

M

- **MAC 地址**

也称为物理地址。由网络设备制造商为其指派的唯一且永久的硬件标识符。MAC 地址是由冒号分隔的长度为 48 位的十六进制数字，例如：11:22:33:44:55:66。

O

- **操作状态**

指示关于打印机是否可用的状态。

P

- **代理服务器**

将 LAN 连接的计算机链接到互联网的服务器。使用代理服务器时，请指定代理服务器的地址和端口号。

- **PSK**

由 WPA/WPA2 授权的加密方法。

R

- **路由器**

连接到另一个网络的继电设备。

S

- **信号强度**

打印机从访问点接收到的信号强度，以 0 到 100% 的数值指示。

- **SSID**

无线 LAN 的特有标签。通常表示为网络名称或访问点名称。

SSID 会区别各个无线 LAN 以防止干扰。

在同一个无线 LAN 上的打印机和所有客户端都必须使用相同的 SSID 以便能够相互通讯。SSID 最长为 32 个字符，并且由字母数字字符组成。SSID 也可以由其网络名称指定。

- **隐形**

在隐形模式中，访问点通过不广播其 SSID 将自身隐藏起来。客户端必须指定为访问点设置的 SSID 以对其进行检测。

- **子网掩码**

IP 地址由两部分组成，网络地址和主机地址。子网掩码用于从 IP 地址计算出子网掩码地址。子网掩码通常由访问点或路由器的 DHCP 服务器自动指派。

示例：

IP 地址：192.168.127.123

子网掩码：255.255.255.0

子网掩码地址：192.168.127.0

T

- **TCP/IP**

一组用于连接互联网或 LAN 上的主机的通讯协议。该协议允许不同的终端机相互通讯。

- **TKIP**

由 WPA/WPA2 授权的加密协议。

U

- **USB**

为“热交换”设备设计的串行接口，无须关闭电源即可进行插拔。

W

- **WCN (Windows Connect Now)**

运行 Windows Vista 或更新版本的用户可以通过无线网络(WCN-NET)直接获得设置信息。

- **WEP/WEP 密钥**

由 IEEE 802.11 授权的加密方法。用于加密和解密通过无线网络发送的数据的共享安全性密钥。本打印机支持长度为 64 位或 128 位、格式为 ASCII 编码或十六进制以及数字为 1 到 4 的密钥。

- **Wi-Fi**

对基于 IEEE 802.11 规格的无线 LAN 产品的互用性进行认证的国际联盟。

本机为 Wi-Fi 授权的产品。

- **无线 LAN**

通过无线技术而非实体缆线连接的网络，如 Wi-Fi。

- **WPA**

由 Wi-Fi Alliance 在 2002 年 10 月宣告的安全性架构。其安全性比 WEP 有所增强。

- 认证

WPA 定义以下认证方法：PSK(可以无需认证服务器直接使用)和 WPA-802.1x(需要认证服务器)。

本机支持 WPA-PSK。

- 密码

此加密密钥用于执行 WPA-PSK 认证。

此密码应为以 8 到 63 个字母数字字符的字串或 64 位的十六进制数值。

- **WPA2**

作为 WPA 的更新版本，由 Wi-Fi 联盟在 2004 年 9 月发布的安全性架构。通过高级加密标准(AES)提供了更强的加密机制。

- 认证

WPA2 定义以下认证方法：PSK(可以无需认证服务器直接使用)和 WPA2-802.1x(需要认证服务器)。

本机支持 WPA2-PSK。

- 密码

此加密密钥用于执行 WPA2-PSK 认证。

此密码应为以 8 到 63 个字母数字字符的字串或 64 位的十六进制数值。

- **WPS (Wi-Fi Protected Setup)**

WPS 是用于简化并安全地建立无线网络的标准。

Wi-Fi Protected Setup 使用 2 个主要方法：

PIN 输入：用于所有 WPS 认证设备的托管设置方法

单键加密(PBC)：硬件上的实际按钮或通过软件中的模拟按钮。

限制

如果通过无线 LAN 使用打印机，打印机可能会识别出附近的无线系统，需要为访问点设置网络密钥(WEP 或 WPA/WPA2)以加密无线传输。无法保证与不符合 Wi-Fi 标准产品的无线通讯。

连接过多的计算机可能会影响打印机性能，例如打印速度。

关于防火墙

防火墙是安装在计算机中或计算机操作系统中的安全软件的一项功能，也是一种用于防止未经授权访问网络的系统。

启用防火墙功能时的注意事项

- 防火墙功能可能会限制打印机和计算机之间的通讯。这样可能会禁用打印机设置和通讯。
- 在进行打印机设置时，根据安全软件或操作系统中的防火墙功能的不同，可能会出现启用或禁用通讯的提示信息。如果出现该提示信息，请选择启用通讯。
- 在使用 IJ Network Tool 时，根据安全软件的防火墙功能的不同，可能会出现启用或禁用通讯的提示信息。如果出现该提示信息，请选择启用通讯。
- 如果无法设置打印机，暂时禁用安全软件或操作系统的防火墙功能。

重要事项

- 如果禁用了防火墙功能，请将局域网络从 Internet 断开。

- 某些应用程序(如网络配置软件)会覆盖防火墙设置。请预先检查应用程序的设置。
- 如果将所使用的打印机设置为**自动获取 IP 地址**，则每当打印机连接到网络时 IP 地址都会更改。根据防火墙设置的不同，这样可能会禁用打印机设置和通讯。在这种情况下，请更改防火墙设置或为打印机指定一个固定 IP 地址。可以使用 IJ Network Tool 设置 IP 地址。

■ [更改无线 LAN 选项卡中的设置](#)

■ [更改有线 LAN 选项卡中的设置](#)

为打印机指定固定 IP 地址时，需要指定一个计算机能够与之通讯的 IP 地址。

注释

- 有关操作系统防火墙的设置或安全软件防火墙设置的详细资料，请参阅计算机或软件的说明手册或联系其制造商。

确保最佳打印质量的提示

- ▶ 关于墨水的实用信息
- ▶ 成功打印的关键点
- ▶ 务必在装入纸张后指定纸张设置
- ▶ 取消打印作业
- ▶ 打印机使用注意事项
- ▶ 打印质量稳定的关键
- ▶ 打印机安全运输的注意事项

关于墨水的实用信息

墨水如何用于打印之外的各种用途？

墨水可用于除打印外的其他用途。墨水不仅可用于打印，也可用于清洗打印头以保持最佳打印质量。

打印机具有自动清洁喷墨喷嘴以防止阻塞的功能。在清洗过程中，墨水从喷嘴中排出。喷嘴清洗只使用少量的墨水。

黑白打印是否使用彩色墨水？

根据打印纸张的类型或打印机驱动程序的设置，黑白打印可能会使用黑色墨水以外的墨水。因此，即使在进行黑白打印时也会消耗彩色墨水。

墨水指示灯用于指示墨水不足。

可以通过墨水指示灯确认各墨水盒状态。打开打印机的打印头盖以确认墨水指示灯亮起或闪烁的情况。

墨水量很少时，墨水指示灯会慢速闪烁(间隔约 3 秒)以提示墨水不足。

然后，墨水用完时，墨水指示灯快速闪烁(间隔约 1 秒)以表示需要更换新墨水盒。

■ [通过墨水指示灯检查墨水状态](#)

成功打印的关键点

打印前，请检查打印机状态！

- 打印头状态是否良好？

如果打印头喷嘴堵塞，打印将会变得暗淡且浪费纸张。打印喷嘴检查图案以检查打印头。

■ ■ [维护步骤](#)

- 打印机内部是否被墨水弄脏？

打印大量纸张或执行无边距打印后，纸张经过的区域可能会被墨水弄脏。使用[底板清洁](#)功能清洁打印机内部。

根据装入的纸张类型设置纸张厚度杆。

将此杆设置到右侧以便正常使用。

在信封等厚纸上打印时将此杆设置到左侧。

■ ■ [装入信封](#)

检查如何正确装入纸张！

- 纸张是否按正确方向装入？

在后端托盘中装入纸张时，将纸张打印面朝向自己装入。

■ ■ [装入纸张](#)



- 纸张是否卷曲？

卷曲的纸张会造成卡纸。平整卷曲的纸张，然后将其重新装入。

■ ■ [纸张出现污迹/打印面有划痕](#)中的“装入平整后的纸张。”

务必在装入纸张后指定纸张设置

如果介质类型设置不符合已装入的纸张，则打印结果可能不会令人满意。装入纸张后，务必为已装入的纸张选择适当的介质类型设置。

■ 打印效果不理想

存在多种类型的纸张：表面覆有特殊涂膜的用于打印最佳质量照片的纸张，以及适合打印文档的纸张。

每一种介质类型都有特定的预置设置(例如，如何使用墨水和如何喷出墨水)，以便在该类型介质上打印出最佳图像质量。

这样，只需选择相应介质类型，就可以使用最适合装入介质类型的设置进行打印。

取消打印作业

切勿按电源按钮！

如果在打印过程中按**电源**按钮，则从计算机发送的打印数据会排列在打印机的打印队列中，并且可能无法继续打印。

按**恢复/取消**按钮取消打印。

打印机使用注意事项

请勿将任何物品放置在打印头盖上！

请勿将任何物品放置在打印头盖上。否则在打印头盖打开时物品会落入后端托盘中，从而造成打印机出现故障。此外，请将打印机放置在不会有物品掉落的地方。



打印质量稳定的关键

获得最佳打印质量的关键在于防止打印头干涸或堵塞。务必注意以下规则以获得最佳打印质量。

电源关闭前请勿拔出电源线！

如果按**电源**按钮关闭电源，打印机会自动盖上打印头(喷嘴)以防止干涸。如果在**电源**指示灯熄灭前从壁装电源插座拔出电源线，打印头将不会正确盖住，从而造成打印头干涸或阻塞。

[拔出电源线](#)时，确保**电源**指示灯未亮起。

定期打印！

如果毡头笔长时间未使用，即使已盖上笔帽笔头也会变得干涸而无法使用。同样的道理，如果打印机长时间未使用，打印头可能也会干涸或堵塞。

建议每月至少使用一次打印机。

►► 注释

- 根据纸张类型，如果打印区域被荧光笔或画笔涂画过，则墨水可能会模糊；如果打印区域接触到水或汗渍，则墨水可能会渗出。

打印机安全运输的注意事项

重新放置打印机时，请确保下列情况。

重要事项

- 将打印机包装在坚固的箱子中，使用充足的保护材料，以确保打印机运输安全。
- 在不取出打印机内安装的打印头和墨水盒的状态下，按**电源**按钮关闭电源。该功能可以使打印机自动盖上打印头，以防止其干涸。
- 如下所示，在打印机前部(出纸槽盖板侧)向下的情况下，请勿运输或存放打印机。



- 使用运输服务运输打印机前：
 - 使用强力胶带牢固固定包装箱盖。
 - 在包装箱上清楚标明“易碎”或“小心轻放”。

1. 关闭打印机。
2. 确认**电源**指示灯已熄灭并[拔出电源线](#)。

重要事项

- 请勿在**电源**指示灯亮起或闪烁时拔出打印机插头，否则可能会造成打印机故障或损坏，以致打印机无法打印。

3. 收回靠纸架，然后关闭后端托盘盖和出纸槽盖板。
4. 从计算机和打印机拔出打印机电缆线，然后从打印机拔出通用的交流适配器。
如果长时间(6个月或更长时间)不使用电池，则从打印机上取下电池。有关如何取下电池的详细资料，请参阅电池的说明手册。
5. 用粘贴胶带固定打印机上的所有盖板，以防在运输过程中打开。然后用塑料袋包装打印机。
6. 将打印机装入包装箱时，用保护材料包装打印机的两侧。

使用本产品和图像的法律限制

打印以下文档可能是非法行为。

此列表为不完全清单。如有疑问，请咨询所在辖区的法律代表。

- 纸币
- 汇票
- 存款单
- 邮票(盖戳或未盖戳的)
- 识别徽章或证章
- 义务兵役或征兵证件
- 政府机构签发的支票或汇票
- 机动车驾照和所有权证书
- 旅行支票
- 食品券
- 护照
- 移民证件
- 国内税收印花税票(盖戳或未盖戳的)
- 债券或其他债务凭证
- 股票
- 未经版权所有者许可的版权著作/艺术作品

搬运打印机

搬运打印机时需要特别小心。

拔出电源线、搬运打印机或将其直立放置时，请确认**电源**指示灯已熄灭。

▶▶▶ 重要事项

- **电源**指示灯亮起或闪烁时，如果反复拔出电源线、搬运打印机或将其直立放置可能造成墨水漏出或打印机损坏。(即使使用选购的便携式套件，也会造成相同问题。)有关关闭打印机的详细资料，请参见[关闭打印机](#)。
- 搬运打印机时，请注意不要使打印机遭受撞击、不要使其受到强烈振动、不要将其置于高温环境中、也不要在其上放置重物。这会造成打印机损坏或墨水漏出。

▶▶▶ 注释

- 搬运时，请仔细包装打印机。有关详细资料，请参见[打印机安全运输的注意事项](#)。
- X射线和所有其他行李检查设备不会对本打印机产生负面影响。

携带打印机出国旅行

在国外可以使用通用的交流适配器在 AC 100V 到 240V 的电压范围内为打印机供电。但是，根据使用本机时所在国家/地区不同，电源线的规格也不同。

携带打印机出国旅行前，请确保以下事项。

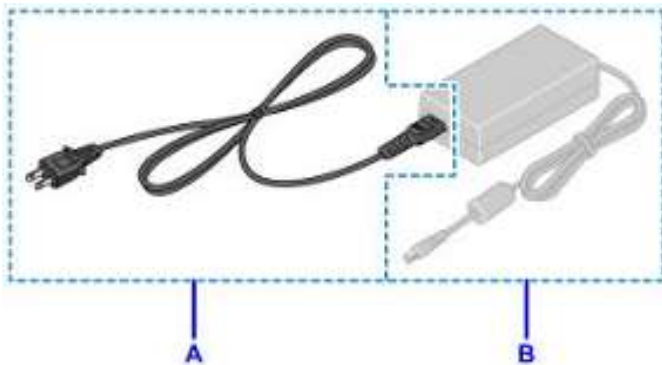

A: 电源线

请购买符合使用本机时所在国家/地区规格的电源线。

我们推荐使用 Canon 原装电源线。

B: 通用的交流适配器

通用的交流适配器不取决于使用本机时所在国家/地区的规格。

配件

打印机可使用以下配件。购买配件时，请确认产品名称。

* 某些配件在某些国家/地区可能不可用。

- LK-62

通过该套件可以在没有电源插座的地点使用 Canon 打印机。套件包括电池组和电池安装组件。要为电池充电，将电池组装入电池安装组件并将其安装到打印机，然后将交流适配器连接到打印机。有关详细信息，请参阅套件的说明手册。

▶▶▶ 注释

• 电池套装型号包括打印机、电池组和电池安装组件。但是，可能无法在某些国家/地区购买该型号。

- 通用的交流适配器电源线

规格

一般规格

打印分辨率(dpi)	9600*(水平) x 2400(垂直) * 墨滴最小间距为 1/9600 英寸。
接口	USB 端口: Hi-Speed USB *1 LAN 端口: 无线 LAN: IEEE802.11n / IEEE802.11g / IEEE802.11b *2 *1 需要使用符合 Hi-Speed USB 标准的计算机。由于 Hi-Speed USB 接口与 USB 1.1 完全向上兼容, 因此可以用于 USB 1.1。 *2 可以通过 WPS (Wi-Fi Protected Setup)、WCN (Windows Connect Now)或无电缆线设置进行设置。 可以同时使用 USB 和 LAN。
打印宽度	203.2 毫米/8 英寸 (对于无边距打印: 216 毫米/8.5 英寸)
操作环境	温度: 5 到 35°C(41 到 95°F) 湿度: 10 到 90%RH(无结露) * 在一定温度和湿度条件下, 打印机的性能可能会有所降低。 推荐条件: 温度: 15 到 30°C(59 到 86°F) 湿度: 10 到 80%RH(无结露) * 有关纸张(如照片纸)的温度和湿度状况, 请参阅纸张的包装或附带的说明。
存储环境	温度: 0 到 40°C(32 到 104°F) 湿度: 5 到 95%RH(无结露)
电源供应	AC 100-240V, 50/60Hz
耗电功率	打印: 约 10W *1 待机(最小): 约 1.8W *1*2 关闭: 约 0.2W *1 无线 LAN 已连接。 *2 无法更改待机等待时间。
外部尺寸	约 322(宽) x 185(深) x 62(高)毫米 约 12.7(宽) x 7.3(深) x 2.5(高)英寸 * 靠纸架和出纸槽盖板收回时。
重量	约 2.0 千克(约 4.3 磅) * 安装有打印头和墨水盒的状态下。
打印头/墨水	共 1856 个喷嘴(PgBK 320 个喷嘴、Y/DyeBK 各 256 个喷嘴、C/M 各 512 个喷嘴)

网络规格

通讯协议	TCP/IP
无线 LAN	<p>支持的标准: IEEE802.11n / IEEE802.11g / IEEE802.11b</p> <p>频率频宽: 2.4GHz</p> <p>通道: 1-11 或 1-13</p> <p>* 根据国家或地区, 频率频宽和可用通道有所不同。</p> <p>通讯距离: 室内 50 米/164 英尺</p> <p>* 根据安装环境和位置, 有效范围有所不同。</p> <p>安全:</p> <p>WEP(64/128 位)</p> <p>WPA-PSK(TKIP/AES)</p> <p>WPA2-PSK(TKIP/AES)</p> <p>设置:</p> <p>WPS(单键加密/PIN 编码方法)</p> <p>WCN(WCN-NET)</p> <p>无电缆线设置</p> <p>其他功能: 管理密码</p>

最低系统要求

如果所用操作系统高于此要求, 即符合操作系统的要求。

Windows

操作系统	Windows 8、Windows 8.1 Windows 7、Windows 7 SP1 Windows Vista SP1、Windows Vista SP2 仅 Windows XP SP3 32 位
浏览器	Internet Explorer 8 或更新版本
硬盘空间	3GB 注释: 用于安装随附软件。
显示器	XGA 1024 x 768

Mac OS

操作系统	Mac OS X v10.6.8 或更新版本
浏览器	Safari 5 或更新版本
硬盘空间	1.5GB 注释: 用于安装随附软件。
显示器	XGA 1024 x 768

其他支持的操作系统

各操作系统中某些功能可能无法使用。有关 iOS、Android 和 Windows RT 操作环境的详细资料，请参阅本手册或 Canon 网站。

移动打印功能

Apple AirPrint

Google Cloud Print

PIXMA Cloud Link

- 查看 *在线手册* 需要连接互联网。
- Windows: 只有在预先安装了 Windows 8.1、Windows 8、Windows 7、Windows Vista 或 Windows XP 的计算机上才能保证正常工作。
- Windows: 软件安装时需要光盘驱动器或连接互联网。
- Windows: 要安装 Easy-WebPrint EX, 需要 Internet Explorer 8、9、10 或 11。
- Windows: 某些功能可能不适用于 Windows Media Center。
- Windows: 必须安装 .NET Framework 4 或 4.5 才能使用 Windows 软件。
- Windows: 要在 Windows XP 环境下打印, 需要 XPS Essentials Pack。
- Mac OS: 硬盘必须格式化为 Mac OS Extended (Journaled) 或 Mac OS Extended。
- Mac OS: 对于 Mac OS, 软件安装时需要连接互联网。
- 在室内网络环境下, 必须打开 5222 端口。有关详细资料, 请联系网络管理员。

通常使用要求

设想可打印页数

年打印页数 3000 页

- 超过设想可打印页数使用本产品而导致的故障, 在保修期内也将收费修理。

关于管理员密码

购买时已将“canon”指定为打印机的管理员密码。

▶▶▶ 重要事项

- 为安全起见，建议在使用打印机前更改密码。
- 可以使用以下工具之一更改密码。(根据使用的打印机，某些工具可能不可用。)
 - 打印机的操作面板
 - IJ Network Tool
 - 显示在某些 Canon 应用程序软件中的打印机信息屏幕
- 更改密码时，请使用 0 到 32 个字母数字字符。
- 共享使用打印机时，如果密码已更改并且您不知道密码，请咨询所用打印机的管理员。
- 通过初始化打印机设置可将密码恢复为默认设置。

打印



从计算机中打印



从数码相机打印

从计算机中打印

- ▶ 使用正在使用的应用程序软件打印(打印机驱动程序)

使用正在使用的应用程序软件打印(打印机驱动程序)

- ▶ 使用简易设置进行打印  基本
- ▶ 多种打印方法
- ▶ 更改打印质量及修正图像数据
- ▶ 打印机驱动程序概述
- ▶ 打印机驱动程序描述
- ▶ 更新打印机驱动程序

使用简易设置进行打印

本节描述设置[快速设置选项卡](#)的简单步骤，使您可以在打印机上执行适当打印。

1. [确认打印机已开启](#)
2. 在打印机中[装入纸张](#)
3. 打开[打印机驱动程序设置窗口](#)
4. 选择常用打印配置文件

在[快速设置](#)选项卡上的[常用设置](#)中，选择合乎用途的打印配置文件。

当您选择打印配置文件时，[附加功能](#)、[介质类型](#)和[打印机纸张尺寸](#)设置将自动转换为预定设置的值。

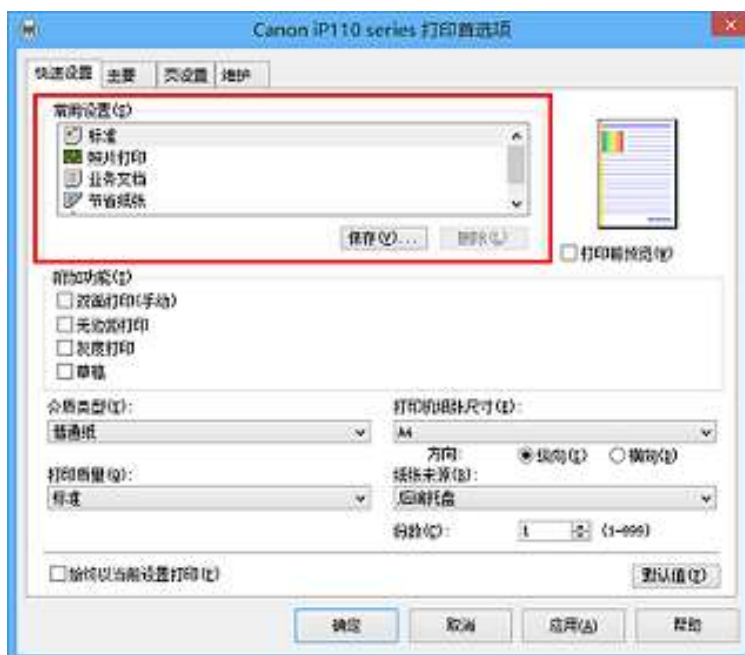

5. 选择打印质量

对于[打印质量](#)，根据您的目的，请选择**高**、**标准**或**草稿**。

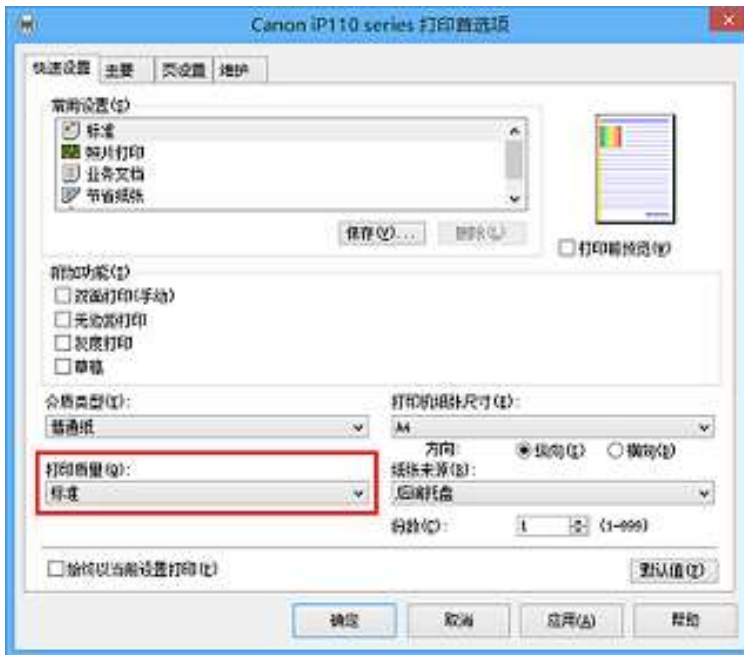

重要事项

- 根据打印配置文件，可选的打印质量设置可能会不同。

6. 完成设置

单击**确定**。

执行打印时，将以合乎用途的设置打印文档。



重要事项

- 当选中始终以当前设置打印复选框时，在快速设置、主要和页设置选项卡上指定的所有设置都将被保存，并且下次也将以相同的设置打印。
- 在常用设置窗口中，单击**保存...**以注册指定的设置。

打印机驱动程序上的纸张设置

使用打印机时，选择符合打印用途的介质类型有助于获得最佳打印效果。
本打印机可以使用以下介质类型。

可购买的纸张

介质名称	打印机驱动程序中的介质类型
普通纸(包括再生纸)	普通纸
信封	信封

Canon 原装纸张(照片打印)

介质名称<型号>	打印机驱动程序中的介质类型
高级光面照片纸 II<PP-201>	高级光面照片纸 II
光面照相纸 <GP-501/GP-601>	光面照相纸
无光泽照片纸<MP-101>	无光泽照片纸

Canon 原装纸张(正品)

介质名称<型号>	打印机驱动程序中的介质类型
照片贴纸<PS-101>	光面照相纸

多种打印方法

- ▶ 设置页尺寸和方向
- ▶ 设置打印份数和打印顺序
- ▶ 设置装订边
- ▶ 执行无边距打印
- ▶ 按页面大小打印
- ▶ 比例打印
- ▶ 页面布局打印
- ▶ 平铺/海报打印
- ▶ 书册打印
- ▶ 双面打印
- ▶ 印记/背景打印
- ▶ 注册印记
- ▶ 注册图像数据以作为背景使用
- ▶ 设置信封打印
- ▶ 在明信片上打印
- ▶ 打印前显示打印效果
- ▶ 设置纸张尺寸(用户定义尺寸)
- ▶ 编辑打印文档或重印打印历史记录

设置页尺寸和方向

页尺寸和方向主要由应用程序软件决定。当**页设置**选项卡上的**页尺寸**和**方向**的设置与应用程序软件中的设置一致时，则无需在**页设置**选项卡上进行选择。

当您无法在应用程序软件中指定这些设置时，请按照以下步骤选择页尺寸和方向：
您也可以在**快速设置**选项卡上设置页尺寸和方向。

1. 打开**打印机驱动程序设置窗口**

2. 选择纸张尺寸

从**页设置**选项卡上的**页尺寸**列表中选择一种纸张尺寸。

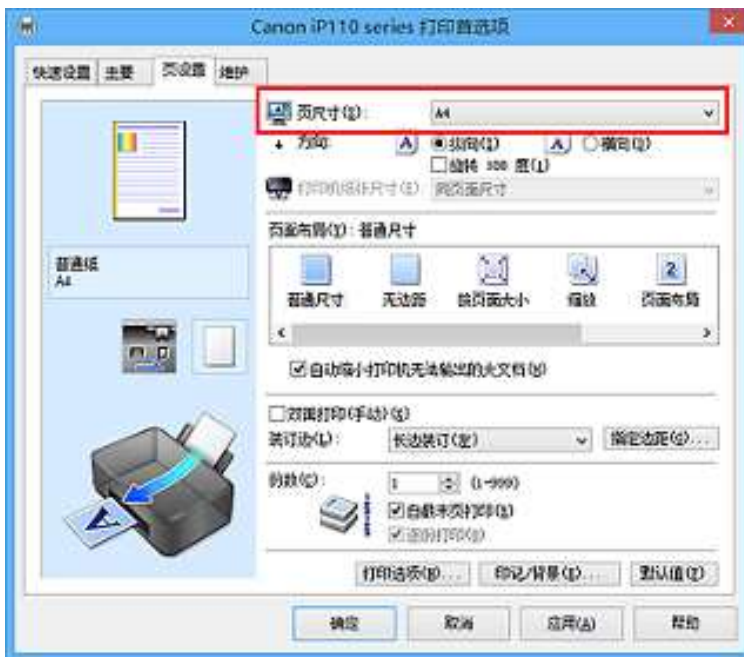

3. 设置方向

选择方向为**纵向**或**横向**。当要将原稿旋转 180 度执行打印时，请选中**旋转 180 度**复选框。

4. 完成设置

单击**确定**。

当执行打印时，将按照所选的页尺寸和方向打印文档。

注 释

- 如果**页面布局**选择为**普通尺寸**，然后将显示**自动缩小打印机无法输出的大文档**。通常，可以选中复选框。打印过程中，如果不希望减小打印机无法打印的大文档，取消选中该复选框。

设置打印份数和打印顺序

指定打印份数和打印顺序的步骤如下：
您也可以设置快速设置选项卡上的打印份数。

1. 打开[打印机驱动程序设置窗口](#)

2. 指定要打印的份数

对于页设置选项卡上的份数，请指定要打印的份数。

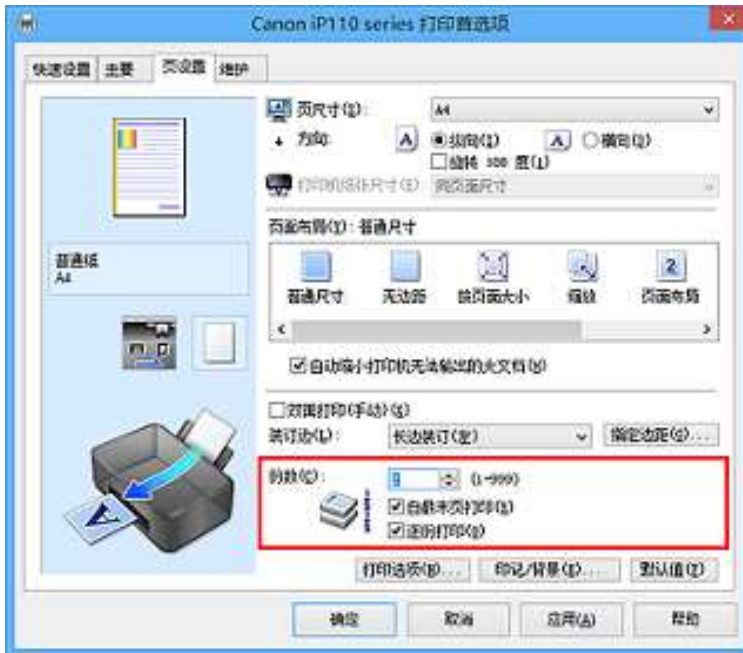

3. 指定打印顺序

当要按顺序从最末页打印时，请选中**自最末页打印**复选框，但当从首页打印时取消选中该复选框。
当打印一份文档的多份并要集中打印每一个副本的所有页时，请选中**逐份打印**复选框。当要集中打印同一页码的所有副本时不选中该复选框。

- 自最末页打印： / 逐份打印：



- 自最末页打印： / 逐份打印：



- 自最末页打印： / 逐份打印：



- 自最末页打印: / 逐份打印:



4. 完成设置

单击**确定**。

当执行打印时，将按照指定的打印顺序打印指定的份数。

重要事项

- 当创建文档的应用程序软件具有相同的功能时，请指定打印机驱动程序¹的设置。然而，如果打印结果不能令人满意，请指定应用程序软件上的功能设置。当同时使用应用程序软件和本打印机驱动程序指定打印份数和打印顺序时，打印份数可能是两个设置的倍数或者指定的打印顺序可能不起作用。
- 当**页面布局**选择为**平铺/海报**时，**自最末页打印**将显示为灰色且不可用。
- 当**页面布局**选择了**书册**时，**自最末页打印**和**逐份打印**将显示为灰色且无法设置。
- 当选择**双面打印(手动)**时，**自最末页打印**显示为灰色且无法设置。

注释

- 同时设置**自最末页打印**和**逐份打印**时，可以执行自最末页开始的逐份打印。这些设置可以与**普通尺寸**、**无边距**、**按页面大小**、**缩放**和**页面布局**结合起来使用。

设置装订边



设置装订边和边距宽度的步骤如下：

1. 打开[打印机驱动程序设置窗口](#)

2. 指定装订边

从[页设置](#)选项卡上的[装订边](#)中查看装订边距的位置。

打印机将分析[方向](#)和[页面布局](#)设置，并自动选择最佳装订位置。想要更改设置时，请从列表中进行选择。

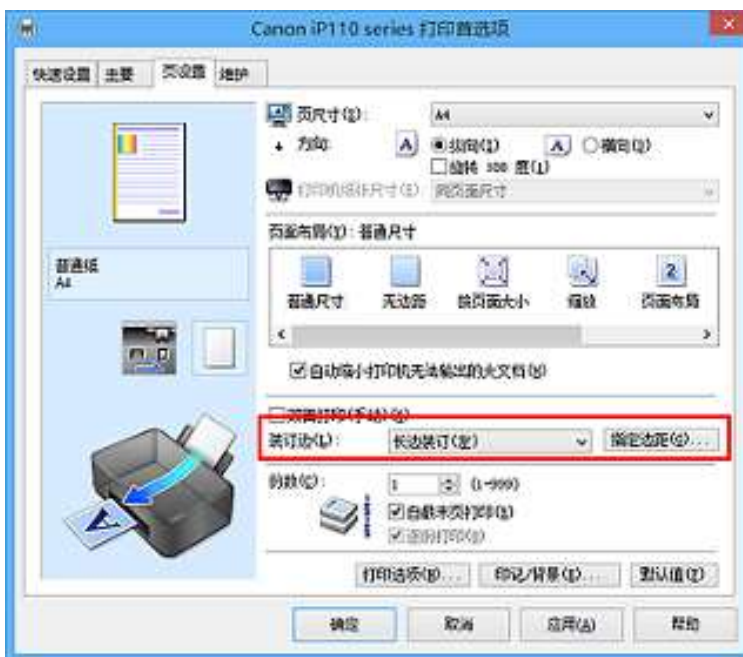

3. 设置边距宽度

如有必要，单击[指定边距...](#)并设置边距的宽度，然后单击[确定](#)。



►► 注释

- 根据装订位置边距，打印机将自动减少打印区域。

4. 完成设置

单击**页设置**选项卡上的**确定**。

当执行打印时，将以指定的装订边及边距宽度打印数据。

»» 重要事项

- 出现以下情况时，**装订边**和**指定边距...**将显示为灰色且不可用：
 - 在**页面布局**中选择了**无边距、平铺/海报或书册**
 - 在**页面布局**中选择了**缩放**[当同时选择了**双面打印(手动)**时，仅可指定**装订边**。]

执行无边距打印

无边距打印功能可以放大数据使其略微超出纸张，从而使打印的数据没有任何边距。在标准打印中将在文档区域周围创建边距。但是，在无边距打印功能中不会创建这些边距。当要使打印数据(如照片)不带任何边距时，请设置无边距打印。

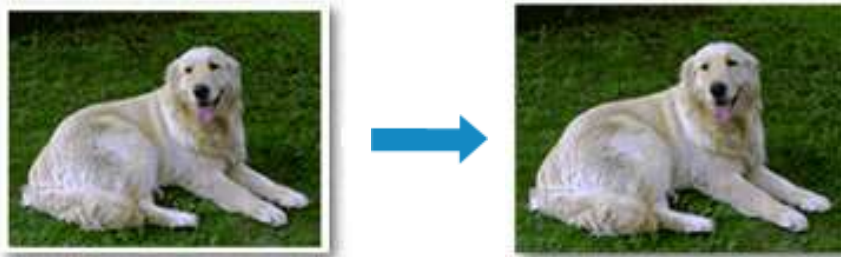

执行无边距打印的步骤如下：

您也可以在快速设置选项卡上的附加功能中设置无边距打印。

设置无边距打印

1. 打开[打印机驱动程序设置窗口](#)
2. 设置无边距打印

从页设置选项卡上的页面布局列表中选择无边距。



出现确认信息时，单击**确定**。

出现信息提示您更改介质类型时，请从列表中选择介质类型并单击**确定**。

3. 检查纸张尺寸

检查页尺寸列表。想要更改此项时，请从列表中选择其他页尺寸。列表仅显示适用于无边距打印的尺寸。

4. 调整纸张的扩展量

根据需要，使用**扩展量**滑块调整扩展量。

向右移动滑块增加超出纸张的扩展量，向左移动减少超出纸张的扩展量。

在大多数情况下，建议将滑块调至从右边数第二个位置。



重要事项

- 将**扩展量**滑块调至最右端位置时，纸张背面可能会变脏。

5. 完成设置

单击**确定**。

当执行打印时，将不在纸张上留有任意边距来打印数据。

重要事项

- 当选择了不适用于无边距打印的页尺寸时，该尺寸将自动更改为适用于无边距打印的页尺寸。
- 当选择了**无边距**时，**页设置**选项卡上的**打印机纸张尺寸**、**双面打印(手动)**、**装订边设置**和**印记/背景...** (**印记...**)按钮将显示为灰色且不可用。
- 当从**主要**选项卡上的**介质类型**列表中选择**信封**时，无法执行无边距打印。
- 根据无边距打印过程中使用的介质类型，纸张顶部和底部的打印质量可能变差或染污。
- 当纸张的长宽比例不同于图像数据时，根据使用的介质尺寸，可能无法打印部分图像。在这种情况下，根据纸张尺寸使用应用程序软件裁剪图像数据。

注释

- 当**主要**选项卡上的**介质类型**选择了**普通纸**时，不推荐使用无边距打印。因此，将显示介质选择的信息。如果您正在使用普通纸进行测试打印，请选择**普通纸**，并单击**确定**。

扩展文档的打印范围

设置较大的扩展量可确保无边距打印顺利执行。然而，无法打印超出纸张范围的文档部分，因此，可能无法打印照片边缘处的物件。

对无边距打印的结果不满意时，请减少扩展量。向左移动**扩展量**滑块减少扩展量。

重要事项

- 当减少扩展量时，根据纸张尺寸，打印件上可能会出现多余的边距。

注释

- 当**扩展量**滑块设置在最左端时，将以全尺寸打印图像数据。如果在打印明信片的地址面时设置了该项，则会在正确的位置上打印发送方的邮政编码。
- 当在**打印前预览**选项卡上选中了**主要**时，可以在打印前确认是否没有边距。

按页面大小打印



打印自动放大或缩小的文档以符合要使用的页尺寸的步骤如下：

1. 打开[打印机驱动程序设置窗口](#)
2. 设置按页面大小打印

从页设置选项卡上的页面布局列表中选择按页面大小。

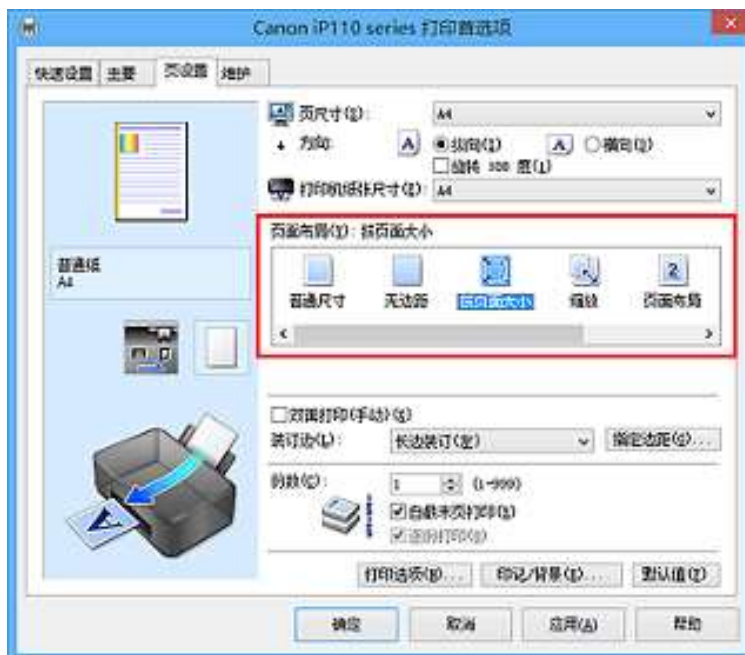

3. 选择文档的纸张尺寸

使用页尺寸，选择使用应用程序软件设置的页尺寸。

4. 选择打印纸张尺寸

从打印机纸张尺寸列表中选择装入打印机的纸张尺寸。

当打印机纸张尺寸小于页尺寸时，页面图像将被缩小。当打印机纸张尺寸大于页尺寸时，页面图像将被放大。

当前设置显示在打印机驱动程序左侧的设置预览中。

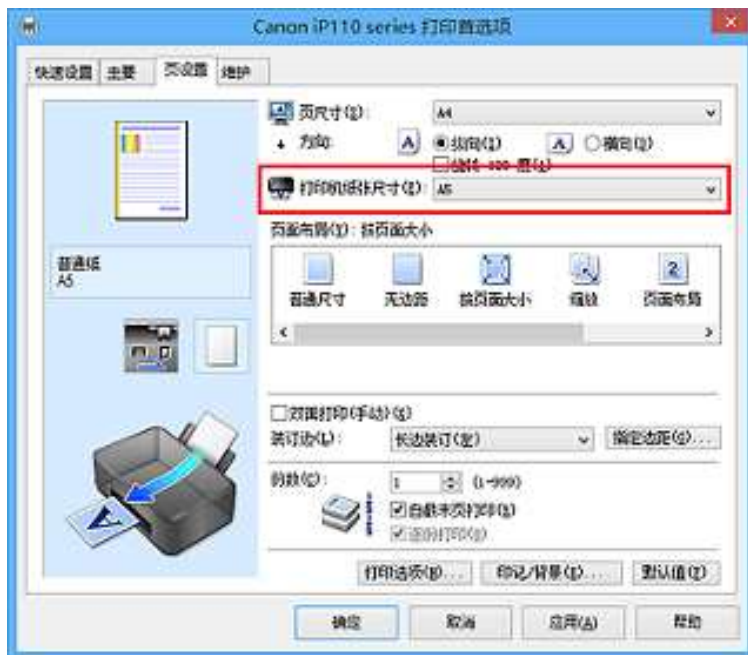

5. 完成设置

单击**确定**。

执行打印时，将放大或缩小文档以符合页尺寸。

比例打印



以放大或缩小页面打印文档的步骤如下：

1. 打开[打印机驱动程序设置窗口](#)

2. 设置比例打印

从[页设置](#)选项卡上的[页面布局](#)列表中选择**缩放**。



3. 选择文档的纸张尺寸

使用[页尺寸](#)，选择使用应用程序软件设置的页尺寸。

4. 使用以下一种方法设置缩放比例：

- 选择一种[打印机纸张尺寸](#)

当打印机纸张尺寸小于[页尺寸](#)时，页面图像将被缩小。当打印机纸张尺寸大于[页尺寸](#)时，页面图像将被放大。



- 指定比例因数

在比例框中直接键入数值。



当前设置显示在打印机驱动程序左侧的设置预览中。

5. 完成设置

单击**确定**。

当执行打印时，将以指定的比例打印文档。

重要事项

- 当用于创建原稿的应用程序软件具有比例打印功能时，请在该应用程序软件上配置此设置。您无需在打印机驱动程序中配置相同的设置。

注释

- 选择**缩放**将更改文档的可打印区域。

页面布局打印

页面布局打印功能可以在一张纸上打印多页图像。



执行页面布局打印的步骤如下：

1. 打开[打印机驱动程序设置窗口](#)

2. 设置页面布局打印

从[页设置](#)选项卡上的[页面布局](#)列表中选择[页面布局](#)。
当前设置显示在打印机驱动程序左侧的设置预览中。



3. 选择打印纸张尺寸

从[打印机纸张尺寸](#)列表中选择装入打印机的纸张尺寸。

4. 设置在单页上要打印的页数和页序

如有必要，单击[指定...](#)，在[页面布局打印](#)对话框中指定以下设置，然后单击[确定](#)。



页数

要更改在单页纸上的打印份数，请从列表中选择份数。

页序

要更改页面排列顺序，请从列表中选择一种放置方法。

页面边框

要在各文档页面周围打印页面边框，请选中该复选框。

5. 完成设置

单击**页设置**选项卡上的**确定**。

当执行打印时，将按照指定顺序在每页纸张上排列指定数目的页面。

平铺/海报打印

平铺/海报打印功能可以放大图像数据，将放大后的数据分成几页并分别打印在单独的纸张上。可以将多页粘在一起制作大型印刷品，如海报。

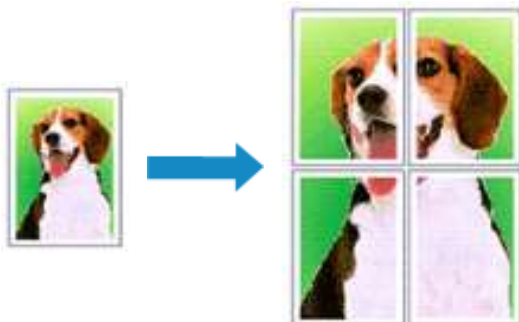

执行平铺/海报打印的步骤如下：

设置平铺/海报打印

1. 打开[打印机驱动程序设置窗口](#)

2. 设置平铺/海报打印

从[页设置](#)选项卡上的[页面布局](#)列表中选择[平铺/海报](#)。
当前设置显示在打印机驱动程序左侧的设置预览中。



3. 选择打印纸张尺寸

从[打印机纸张尺寸](#)列表中选择装入打印机的纸张尺寸。

4. 设置图像分割和要打印页的数目

如有必要，单击[指定...](#)，在[平铺/海报打印](#)对话框中指定以下设置，然后单击[确定](#)。



图像分割

选择分割数目(垂直 x 水平)。

随着分割数目的增加，打印所需的纸张也会增加。如果将多页粘贴在一起制作海报，增加分割数目可以制作大型海报。

在页边打印“剪切/粘贴”

要省略“剪切”和“粘贴”文字，不选中该复选框。

»» 注释

- 当使用某些打印机驱动程序或操作环境时，该功能可能不可用。

在页边打印“剪切/粘贴”线

要省略剪切线，不选中该复选框。

打印页范围

指定打印范围。通常情况下选择**全部**。

要仅重新打印指定页面，选择**页数**并输入要打印的页数。要指定多页，请用逗号分隔输入的页码或在页码间输入连字符来输入页数。

»» 注释

- 通过单击设置预览中的页面，您也可以指定打印范围。

5. 完成设置

单击**页设置**选项卡上的**确定**。

当执行打印时，打印过程中文档将被分割成多个页面。

仅打印指定页面

如果打印期间墨水变得暗淡或耗尽，您可以仅重新打印指定的页面，步骤如下：

1. 设置打印范围

在**页设置**选项卡左侧的设置预览中，单击不需要打印的页面。

将删除被单击的页面，仅显示需要打印的页面。



»» 注释

- 单击已删除的页以再次显示。
- 右键单击设置预览以选择**打印所有页**或**删除所有页**。

2. 完成设置

完成页面选择后，单击**确定**。
当执行打印时，仅打印指定页。

»» 重要事项

- 因为打印时平铺/海报打印使文档放大，打印结果可能变得粗糙。

书册打印

书册打印功能可以将数据打印成册。将在纸张的双面打印数据。此打印类型可以确保将打印好的纸张沿中心对折并装订时，能够按照页码顺序正确分页。

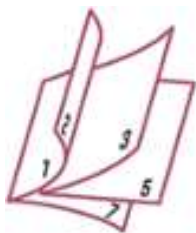

执行书册打印的步骤如下：

1. 打开[打印机驱动程序设置窗口](#)

2. 设置书册打印

从[页设置](#)选项卡上的[页面布局](#)列表中选择[书册](#)。
当前设置显示在窗口左侧的设置预览中。



3. 选择打印纸张尺寸

从[打印机纸张尺寸](#)列表中选择装入打印机的纸张尺寸。

4. 设置装订边和边距宽度

单击[指定...](#)，并在[书册打印](#)对话框中指定以下设置，然后单击[确定](#)。



装订边

当完成书册打印时，选择装订边应在哪一边上。

插入空白页

要将纸张的单面保留为空白，请选中该复选框，然后要选择保留为空白的页。

边距

输入边距宽度。从纸张的中心算起，该指定宽度为一页的页边距宽度。

页面边框

要在各文档页面周围打印页面边框，请选中该复选框。

5. 完成设置

单击**页设置**选项卡上的**确定**。

当执行打印时，将在纸张的单面打印文档。打印完一面后，按照提示信息正确设置纸张并单击**确定**。另一面打印结束时，将纸张沿装订边中央对折，做成书册。

重要事项

- 当主要选项卡上的**介质类型**选择了**普通纸**以外的纸张时，无法选择**书册**。

注释

- 使用书册打印的**插入空白页**功能无法在插入的空白页上打印印记和背景。

双面打印



在纸张的两面打印数据的步骤如下：

您也可以设置**快速设置**选项卡上**附加功能**中的双面打印。

1. 打开**打印机驱动程序设置窗口**

2. 设置双面打印

在**页设置**选项卡上选中**双面打印(手动)**复选框。



3. 选择布局

从**页面布局**列表中选择**普通尺寸**、**按页面大小**、**缩放**或**页面布局**。

4. 指定装订边

从**方向**和**页面布局**设置自动选择最佳**装订边**。想要更改此设置时，请从列表中选择其他装订边。

5. 设置边距宽度

如有必要，单击**指定边距...**并设置边距的宽度，然后单击**确定**。

6. 完成设置

单击**页设置**选项卡上的**确定**。

当执行打印时，首先在纸张的单面打印文档。打印完一面后，根据信息重新正确装入纸张。然后单击**开始打印**以打印另一面。

重要事项

- 在**主要选项卡**的**介质类型**中选择**普通纸**以外的介质类型时，**双面打印(手动)**显示为灰色且不可用。
- 当从**页面布局**列表选择了**无边距**、**平铺/海报**或**书册**时，**双面打印(手动)**和**装订边**将显示为灰色且不可用。

注释

- 如果在双面打印过程中纸张背面变脏，请执行**维护选项卡**中的**底板清洁**。

相关主题

- [清洁打印机内部](#)
- [更改打印机操作模式](#)

印记/背景打印

当使用某些打印机驱动程序或操作环境时，**印记或背景**可能不可用。

印记功能可以在文档数据之上或之下打印印记文本或位图。该功能可以打印日期、时间和用户名称。**背景**功能可以在文档数据之下打印浅色的图案。

执行印记/背景打印的步骤如下：

打印印记

已预先注册“保密”、“重要”等公司里常用印记。

1. 打开[打印机驱动程序设置窗口](#)
2. 单击**页设置**选项卡上的**印记/背景...(印记...)**

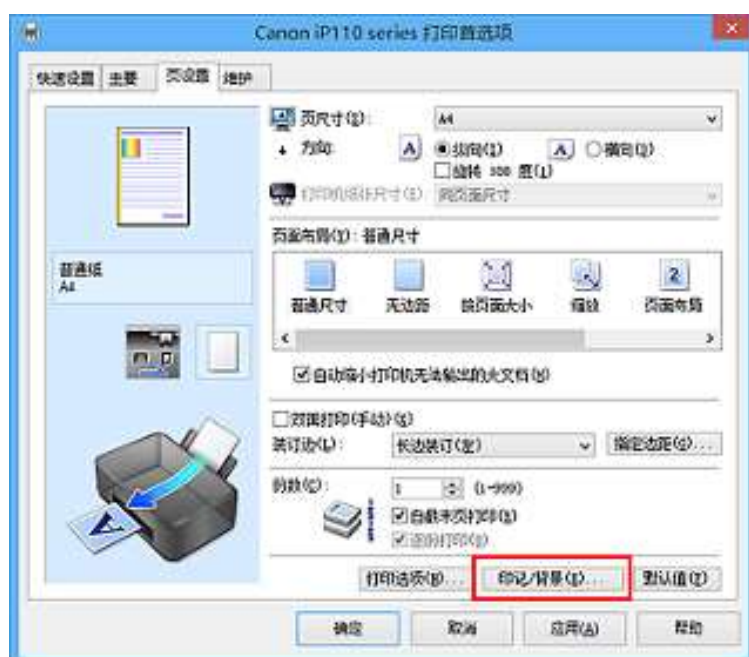

印记/背景(印记)对话框打开。



注释

- 使用 XPS 打印机驱动程序，**印记/背景...**按钮变为**印记...**按钮，仅印记功能可用。

3. 选择一种印记

选中**印记**复选框，从列表中选择要使用的印记。
当前设置显示在**页设置**选项卡左侧的设置预览中。

4. 设置印记详细信息

如有必要，指定以下设置，然后单击**确定**。

定义印记...按钮

要[更改印记文本、位图或位置](#)，单击该按钮。

在文本上盖印记

要在文档之上打印印记，请选中该复选框。

»» 注释

- 印记与文档重叠时，印记优先，因为印记打印在文档数据之上。没有选中该复选框时，印记将打印于文档数据之下，并且根据使用的应用程序软件，印记与文本重叠的部分可能被文本遮盖。
- 当使用 XPS 打印机驱动程序时，无法使用**在文本上盖印记**。
当使用 XPS 打印机驱动程序时，印记通常打印在文档前景中。

打印半透明印记

选中该复选框以在文档上打印半透明印记。

仅当使用 XPS 打印机驱动程序时，该功能才可用。

仅在首页加印记

要仅在首页打印印记，请选中该复选框。

5. 完成设置

单击**页设置**选项卡上的**确定**。

当执行打印时，将以指定的印记打印数据。

打印背景

已预先将两个位图文件注册为样品。

1. 打开[打印机驱动程序设置窗口](#)

2. 单击**页设置**选项卡上的**印记/背景...**

印记/背景对话框打开。

3. 选择背景

选中**背景**复选框，然后从列表中选择要使用的背景。

当前设置显示在**页设置**选项卡左侧的设置预览中。

4. 设置背景详细信息

如有必要，完成以下设置，然后单击**确定**。

选择背景...按钮

要[使用其他背景或更改背景的布局或浓度](#)，单击该按钮。

仅在首页加背景

要仅在首页打印背景，请选中该复选框。

5. 完成设置

单击**页设置**选项卡上的**确定**。
当执行打印时，将以指定的背景打印数据。

»» 重要事项

- 当选择**无边距**时，**印记/背景...(印记...)**按钮显示为灰色且不可用。

»» 注释

- 使用书册打印的**插入空白页**功能无法在插入的空白页上打印印记和背景。

相关主题

- [注册印记](#)
- [注册图像数据以作为背景使用](#)

注册印记

当使用某些打印机驱动程序或操作环境时，该功能可能不可用。

您可以创建并注册新的印记。您也可以更改和重新注册现有印记的某些设置。不需要的印记可以随时删除。

注册新印记的步骤如下：

注册新的印记

1. 打开[打印机驱动程序设置窗口](#)
2. 单击页设置选项卡上的印记/背景...(印记...)

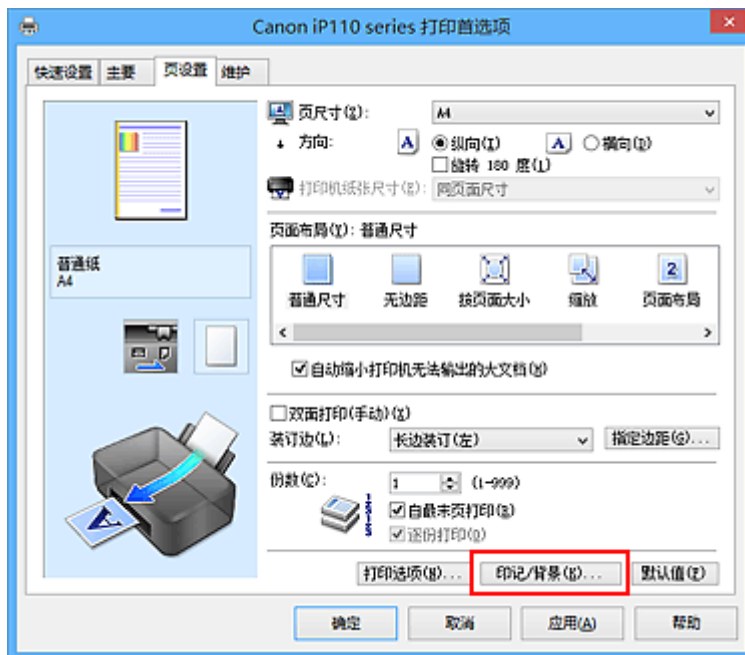

印记/背景(印记)对话框打开。



注释

- 使用 XPS 打印机驱动程序，印记/背景...按钮变为印记...按钮，仅印记功能可用。

3. 单击定义印记...

印记设置对话框打开。



4. 对照预览窗口配置印记

• 印记选项卡

将**印记类型**选择为合乎用途的**文本**、**位图**或**日期/时间/用户名称**。

- 对于**文本**注册，必须已在**印记文本**中输入了字符。如有必要，更改 **TrueType 字体**、**风格**、**大小**和**外框**的设置。可以通过单击**选择颜色...**来选择印记的颜色。
- 对于**位图**，单击**选择文件...**并选择要使用的位图文件(.bmp)。如有必要，请更改**大小**和**透明白色区**的设置。
- 对于**日期/时间/用户名称**，打印对象的创建日期/时间和用户名称将显示在**印记文本**中。如有必要，更改 **TrueType 字体**、**风格**、**大小**和**外框**的设置。可以通过单击**选择颜色...**来选择印记的颜色。

▶▶▶ 重要事项

- 当选择了**日期/时间/用户名称**时，**印记文本**显示为灰色且不可用。

• 放置选项卡

从**位置**列表中选择印记位置。您也可以从**位置**列表中选择**用户定义**，并指定 **X 轴位置**和**Y 轴位置**的坐标。

您也可以在预览窗口中拖动印记更改印记位置。

要更改印记位置角度，请在**方向**框中直接键入数值。

▶▶▶ 重要事项

- 印记选项卡上的**印记类型**选择了**位图**时，可能无法更改**方向**。

5. 保存印记

单击**保存设置**选项卡并在**标题**框中输入一个标题，然后单击**保存**。

出现确认信息时，单击**确定**。

▶▶▶ 注释

- 标题的开头和末尾不能输入空格、制表符和回车。

6. 完成设置

单击**确定**。**印记/背景(印记)**对话框再次打开。
已注册的标题出现在**印记**列表中。

更改并注册部分印记设置

1. 选择要更改设置的印记

选择**印记/背景(印记)**对话框中的**印记**复选框。然后从列表选择要更改的印记的标题。

2. 单击**定义印记...**

印记设置对话框打开。

3. 对照预览窗口配置印记

4. 改写保存印记

单击**保存设置**选项卡上的**保存改写**。

当要使用其他标题保存印记时，可在**标题框**中键入一个新标题并单击**保存**。

出现确认信息时，单击**确定**。

5. 完成设置

单击**确定**。**印记/背景(印记)**对话框再次打开。

已注册的标题出现在**印记**列表中。

删除不需要的印记

1. 单击**印记/背景(印记)**对话框中的**定义印记...**

印记设置对话框打开。

2. 选择要删除的印记

从**保存设置**选项卡上的**印记**列表中选择要删除的印记标题。然后单击**删除**。

出现确认信息时，单击**确定**。

3. 完成设置

单击**确定**。**印记/背景(印记)**对话框再次打开。

注册图像数据以作为背景使用

当使用某些打印机驱动程序或操作环境时，该功能可能不可用。

您可以选择一个位图文件(.bmp)并将其注册为新背景。您也可以更改和注册现有背景的某些设置。不需要的背景可以删除。

注册图像数据以作为背景使用的步骤如下：

注册新背景

1. 打开[打印机驱动程序设置窗口](#)
2. 单击页设置选项卡上的**印记/背景...**

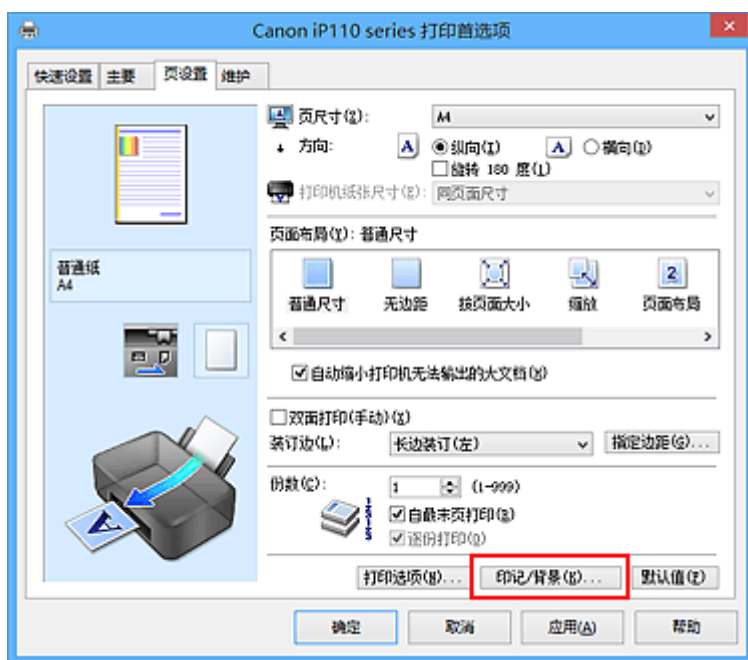

印记/背景对话框打开。



注 释

- 在 XPS 打印机驱动程序中，**印记/背景...**按钮变为**印记...**按钮，**背景**按钮无法使用。

3. 单击**选择背景...**

背景设置对话框打开。



4. 选择图像数据以注册为背景

单击**选择文件...**。选择目标位图文件(.bmp)，然后单击**打开**。

5. 浏览预览窗口时指定以下设置

布局方法

选择如何放置背景图像数据。

当选择**用户定义**时，可以设置 **X 轴位置**和 **Y 轴位置**的坐标。

您也可以在预览窗口中拖动图像来更改背景位置。

浓度

使用**浓度**滑块设置背景图像数据的浓度。向右移动滑块将使背景变暗，向左移动滑块将使背景变亮。要以原始位图浓度打印背景，请将滑块移至最右端。

6. 保存背景

单击**保存设置**选项卡并在**标题**框中输入一个标题，然后单击**保存**。

出现确认信息时，单击**确定**。

►► 注释

- 标题的开头和末尾不能输入空格、制表符和回车。

7. 完成设置

单击**确定**，然后返回**印记/背景**对话框。

注册的标题显示在**背景**列表中。

更改并注册部分背景设置

1. 选择要更改设置的背景

选择**印记/背景**对话框中的**背景**复选框。然后从列表选择要更改的背景的标题。

2. 单击**选择背景...**

背景设置对话框打开。

3. 当浏览预览窗口时，请指定**背景**选项卡上的各项目

4. 保存背景

单击**保存设置**选项卡上的**保存改写**。要使用其他标题保存背景时，请在**标题框**中输入一个新标题并单击**保存**。

出现确认信息时，单击**确定**。

5. 完成设置

单击**确定**，然后返回**印记/背景**对话框。

注册的标题显示在**背景**列表中。

删除不需要的背景

1. 单击**印记/背景**对话框中的**选择背景...**

背景设置对话框打开。

2. 选择要删除的背景

从**保存设置**选项卡上的**背景**列表中选择要删除的背景标题，然后单击**删除**。

出现确认信息时，单击**确定**。

3. 完成设置

单击**确定**，然后返回**印记/背景**对话框。

设置信封打印

执行信封打印的步骤如下：

1. 将纸张厚度杆设置到左侧，并在打印机中[装入信封](#)
2. 打开[打印机驱动程序设置窗口](#)
3. 选择介质类型

从快速设置选项卡上的常用设置中选择信封。

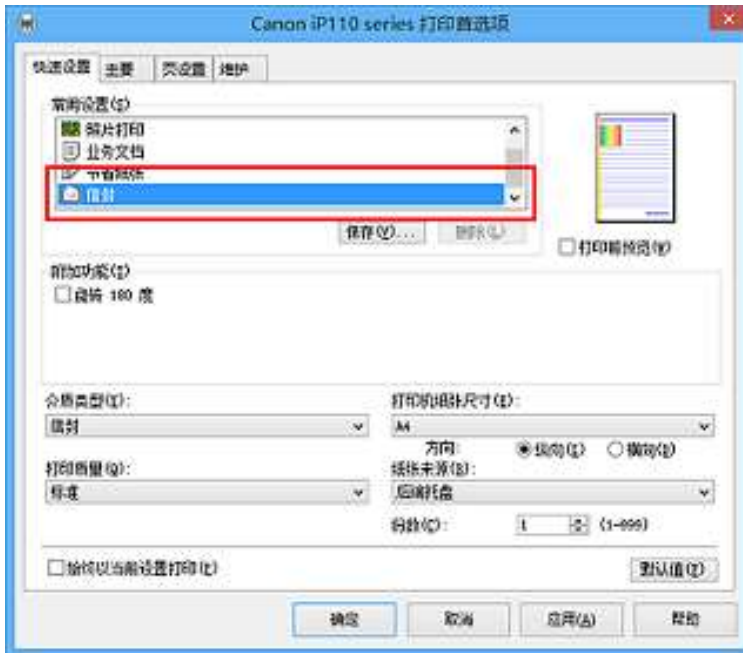

4. 选择纸张尺寸

显示信封尺寸设置对话框时，选择信封 Com 10、信封 DL、Yougata 4 105x235mm 或 Yougata 6 98x190mm，然后单击确定。

5. 设置方向

要水平打印收件人，请选择方向为横向。

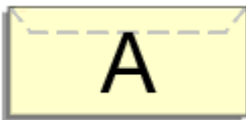

6. 选择打印质量

从打印质量中选择合乎用途的高或标准。

7. 完成设置

单击确定。

当执行打印时，将在信封上打印信息。

重要事项

- 当执行信封打印时，将显示指南信息。
要隐藏指南信息，选中**不要再次显示该信息**复选框。
要再次显示该指南，单击**维护**选项卡上的**查看打印机状态**按钮并启动 Canon IJ 状态监视器。
然后从**选项菜单**的**显示指南信息**上单击**信封打印**，以启用设置。

在明信片上打印

本节描述明信片打印的步骤。

1. 在打印机中[装入明信片](#)

2. 打开[打印机驱动程序设置窗口](#)

3. 选择常用设置

显示**快速设置**选项卡并为**常用设置**选择**标准**。

4. 选择介质类型

对于**介质类型**，选择 **Hagaki A**、**Ink Jet Hagaki**、**Hagaki K** 或 **Hagaki**。

重要事项

- 本打印机无法打印附有照片或贴纸的明信片。
- 分别打印明信片的每一面时，如果先打印信息面，然后再打印地址面，将获得更清晰的打印效果。

5. 选择纸张尺寸

对于**打印机纸张尺寸**，选择 **Hagaki 100x148mm** 或 **Hagaki 2 200x148mm**。

重要事项

- 只有从计算机打印时才可以使用回复明信片。
- 打印回复明信片时，务必从应用程序软件或打印机驱动程序将纸张尺寸设置为 **Hagaki 2 200x148mm**。
- 请勿折叠回复明信片。如果形成折痕，打印机将无法正确送入明信片，这种情况将造成线条偏移或卡纸。
- 回复明信片不能使用无边距打印。

6. 设置打印方向

要水平打印地址，请将**方向**设置为**横向**。

7. 选择打印质量

对于**打印质量**，选择最合乎用途的**高**或**标准**。

8. 完成设置

单击**确定**。

当执行打印时，将在明信片上打印数据。

重要事项

- 当执行明信片打印时，将显示指南信息。
显示指南信息时，如果不想显示任何指南信息，选择**不要再次显示该信息**。
要再次显示指南信息，打开**维护**选项卡并单击**查看打印机状态**以启动 Canon IJ 状态监视器。
在**选项菜单**上，选择**显示指南信息**并单击 **Hagaki 打印**以启用设置。
- 在明信片以外的其他介质上打印时，根据该介质的使用方法装入介质，然后单击**开始打印**。

打印前显示打印效果

如果正在使用的是 XPS 打印机驱动程序，读到这条信息后，用“Canon IJ XPS 预览”代替“Canon IJ 预览”。

您可以在打印前显示并查看打印效果。

打印前显示打印效果的步骤如下：

您也可以设置快速设置选项卡上的打印结果。

1. 打开[打印机驱动程序设置窗口](#)

2. 设置预览

选中主要选项卡上的打印前预览复选框。



3. 完成设置

单击确定。

执行打印时，Canon IJ 预览打开并显示打印效果。

重要事项

- 在手动色彩调节对话框，色彩调整选项卡包含打印色彩调整图案复选框。选择此复选框时，打印前预览显示为灰色且不可用。

相关主题

- [Canon IJ 预览](#)

设置纸张尺寸(用户定义尺寸)

当从页尺寸中无法选择所需纸张尺寸时，可以指定纸张的高度和宽度。此类纸张尺寸称为“用户定义尺寸”。

指定用户定义尺寸的步骤如下：

您也可以设置快速设置选项卡上打印机纸张尺寸中的用户定义尺寸。

1. 打开[打印机驱动程序设置窗口](#)
2. 选择纸张尺寸

将页设置选项卡上的页尺寸选择为用户定义...

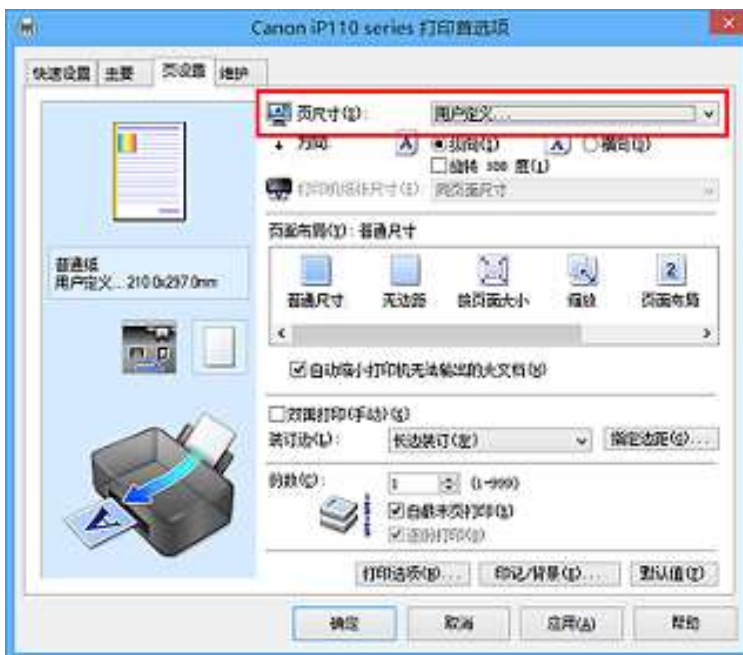

用户定义纸张尺寸对话框打开。



3. 设置用户定义纸张尺寸

指定单位，并输入所用纸张的宽度和高度。然后单击**确定**。

4. 完成设置

单击页设置选项卡上的**确定**。

当执行打印时，将以指定的纸张尺寸打印数据。

重要事项

- 如果创建文档的应用程序软件具有允许用户指定高度和宽度值的功能时，请使用该应用程序软件设置这些值。如果应用程序软件不具有该功能或无法正确打印文档时，请执行上述步骤从打印机驱动程序设置这些值。
- 根据指定的用户定义介质的尺寸，可能会禁用打印。
有关用户定义介质的可打印尺寸的信息，请参见“[可以使用的介质类型](#)”。

编辑打印文档或重印打印历史记录

当使用标准 IJ 打印机驱动程序时，该功能不可用。

在 Canon IJ XPS 预览窗口，可以编辑打印文档或读取文档的打印历史记录以打印文档。

使用 Canon IJ XPS 预览的步骤如下：

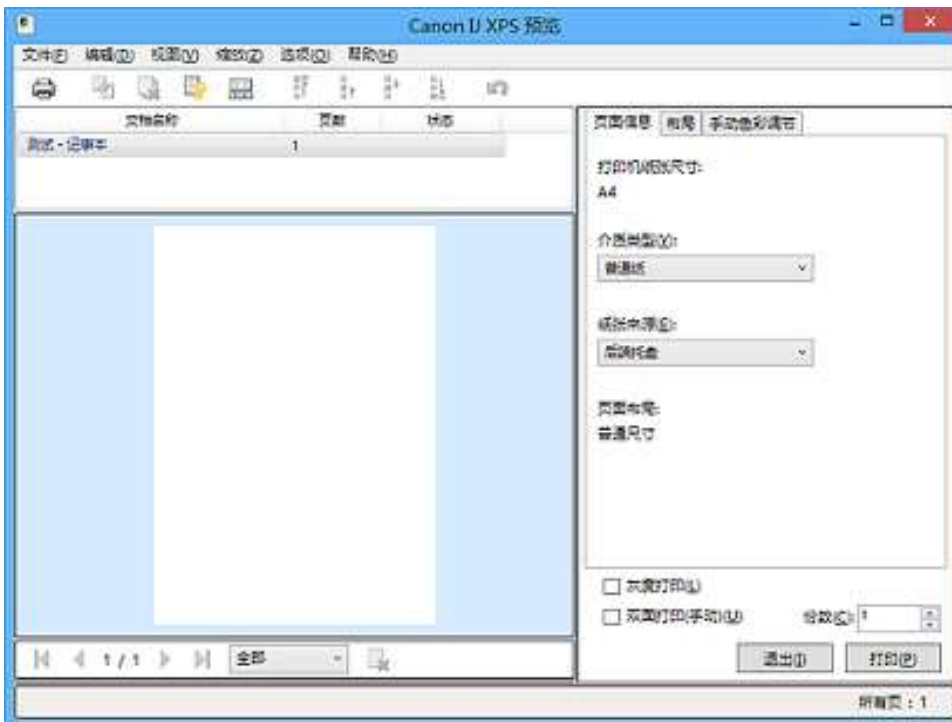

打印



合并文档



删除文档



重置文档



查看缩略图



移动文档



撤销





移动页面



删除页面

注 释

- 通过单击  **查看缩略图**，可以显示或隐藏在文档名称列表选择的打印文档的缩略图。
- 单击  **撤销**，可以反转最近一次执行的更改。

编辑并打印打印文档

当打印多个文档或页面时，您可以合并文件、更改文档或页面的打印顺序或删除文档或页面。

1. 打开[打印机驱动程序设置窗口](#)

2. 设置预览

选中**主要选项卡**上的**打印前预览**复选框。

3. 完成设置

单击**确定**。

打印前，将启动 Canon IJ XPS 预览并显示打印效果。

4. 编辑打印文档和打印页

• 合并打印文档

您可以将多个打印文档合并成一个文档。通过合并打印文档，您可以防止在执行双面打印或页面布局打印时插入空白页。

从**文档名称**列表中选择要合并的文档。在**编辑**菜单上，从**文档**选择**合并文档**以按照列表顺序合并文档。

要选择多个打印文档，按住 Ctrl 键并单击要合并的文档或按住 Shift 键并按向上或向下箭头键。

也可以单击文档列表中的空白区域，然后拖动鼠标选择多个文档。

合并文档时，合并前选择的文档会从列表中删除并且合并的文档会添加到列表中。

• 更改打印文档或打印页面的顺序

• 要更改打印文档的顺序，跳转到**文档名称**列表并选择要移动的打印文档。接着，在**编辑**菜单上，从**文档**中选择**移动文档**并选择适当的项目。也可以单击并拖动打印文档以更改打印顺序。

• 要更改打印页面的顺序，从**选项**菜单中单击**查看缩略图**并选择要移动的打印页面。接着，在**编辑**菜单上，从**页**中选择**移动页面**并选择适当的项目。也可以单击并拖动打印页以更改打印顺序。

• 删除打印文档和打印页面

• 要删除打印文档，从**文档名称**列表中选择目标文档，然后在**编辑**菜单上选择**文档**然后选择**删除文档**。

• 要删除打印页面，从**选项**菜单中单击**查看缩略图**并选择要删除的打印页面。接着，在**编辑**菜单上，从**页**中选择**删除页面**。

• 打印页恢复

可以恢复使用**删除页面**删除的页。

要恢复页，从**选项**菜单中选择**查看删除的页面**复选框，然后从显示的缩略图页面中选择要恢复的页。然后，从**编辑**菜单上，选择**页**，然后选择**还原页面**。

编辑完打印文档或打印页面后，可以根据需要更改**页面信息**、**布局**和**手动色彩调节**选项卡上的打印设置。

▶▶▶ 重要事项

- 要在列表中显示多个文档，打开预览并且再次执行打印。
- 要在预览中将打印文档还原为编辑前的原始状态，在**编辑**菜单上，从**文档**中选择**重置文档**。
- 如果要合并的文档具有不同的打印设置，可能会显示信息。
合并文档前检查显示信息的内容。
- 如果要合并的文档具有不同的输出纸张尺寸并要执行双面打印或页面布局打印，对于某些打印页面打印机可能无法产生预期的打印效果。
打印前检查预览。
- 根据打印文档的打印设置，Canon IJ XPS 预览中的某些功能可能不可用。

»» 注释

- 可以将**文档名称**重命名为任何名称。

5. 执行打印

单击打印。

当执行打印时，打印机使用指定的设置打印数据。

从打印历史记录重新打印

当您单击**文件**菜单上的**保存打印历史记录**来启用该设置时，会保存从预览打印的文档，并且可以使用相同的设置重新打印文档。

1. 显示打印历史记录

打开[打印机驱动程序设置窗口](#)。然后在**维护**选项卡上，选择**查看打印历史记录**。

保存的打印文档显示在预览中。

»» 重要事项

- 要限制打印历史记录注册信息的数量，单击**文件**菜单上的**历史记录项限制**。
- 如果超过打印历史记录注册信息的数量，打印历史记录注册信息将从最旧的文件开始删除。

2. 选择打印文档

从**文档名称**列表中选择要打印的文档。

3. 执行打印

单击打印。

相关主题

- [打印前显示打印效果](#)

更改打印质量及修正图像数据

- ▶ 设置打印质量级别(用户定义)
- ▶ 用单色打印彩色文档
- ▶ 指定色彩修正
- ▶ 图像数据最佳化照片打印
- ▶ 使用打印机驱动程序调整色彩
- ▶ 使用 ICC 配置文件进行打印
- ▶ 调整色彩平衡
- ▶ 使用样本图案调整色彩平衡(打印机驱动程序)
- ▶ 调节亮度
- ▶ 调节浓度
- ▶ 调节对比度
- ▶ 使用样本图案调整浓度/对比度(打印机驱动程序)

设置打印质量级别(用户定义)

可以在用户定义中设置打印质量级别。

设置打印质量级别的步骤如下：

1. 打开[打印机驱动程序设置窗口](#)

2. 选择打印质量

在主要选项卡上，将打印质量选择为用户定义，然后单击**设置...**。

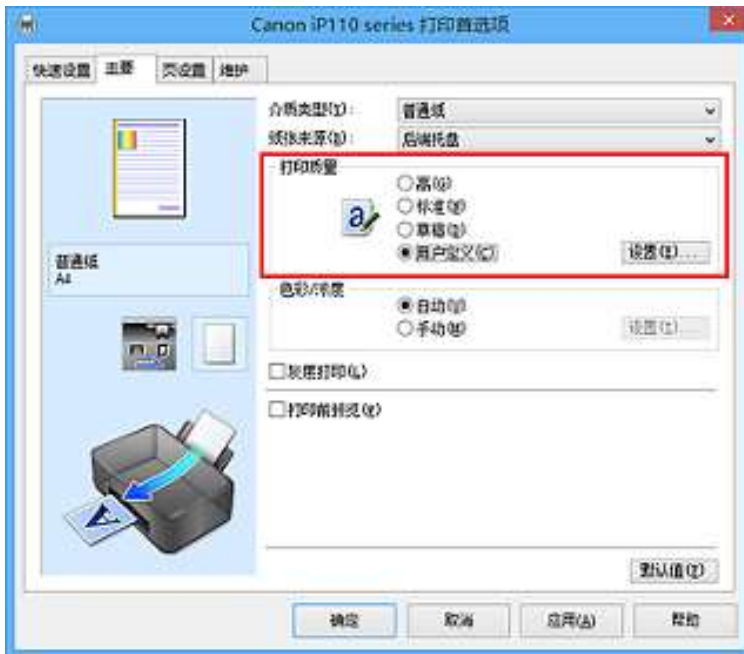

用户定义对话框打开。



3. 设置打印质量级别

拖动滑动条以选择打印质量级别并单击**确定**。

4. 完成设置

单击主要选项卡上的**确定**。

当执行打印时，将以选择的打印质量级别打印图像数据。

重要事项

- 根据介质类型的设置，可能无法选择某些打印质量级别。

相关主题

- 指定色彩修正

- [调整色彩平衡](#)
- [调节亮度](#)
- [调节浓度](#)
- [调节对比度](#)

用单色打印彩色文档

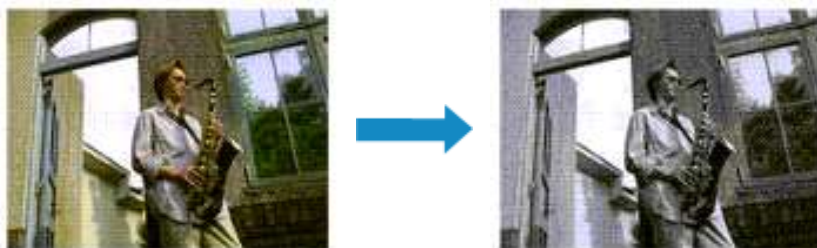

用单色打印彩色文档的步骤如下：

您也可以设置**快速设置**选项卡上**附加功能**中的灰度打印。

1. 打开[打印机驱动程序设置窗口](#)

2. 设置灰度打印

选中**主要**选项卡上的**灰度打印**复选框。

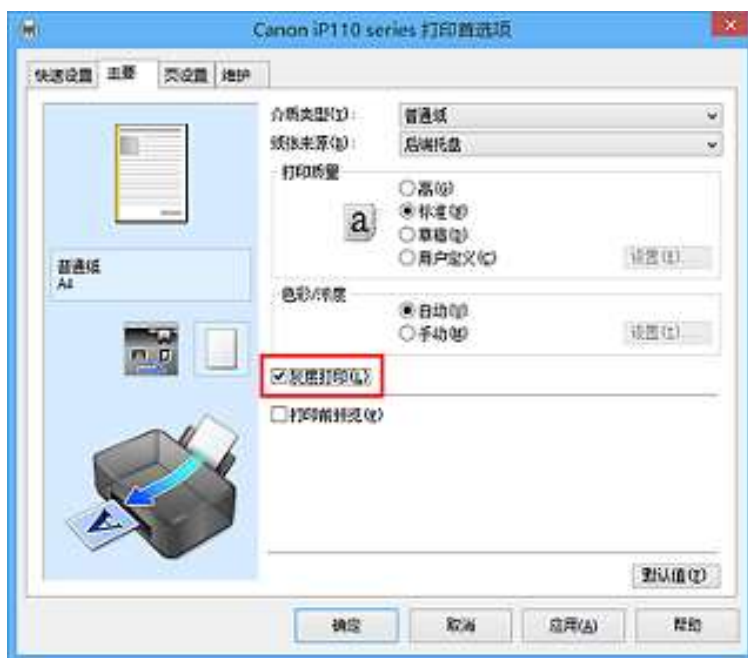

3. 完成设置

单击**确定**。

当执行打印时，文档转换为灰度数据。 该功能可以用单色打印彩色文档。

重要事项

- 当选中了**灰度打印**复选框时，打印机驱动程序将以 sRGB 数据处理图像数据。 在这种情况下，实际打印出的颜色可能会与原稿图像数据中的颜色有差别。
当使用灰度打印功能打印 Adobe RGB 数据时，请使用应用程序软件将数据转换成 sRGB 数据。

注释

- 在**灰度打印**过程中，还可能会使用除黑色墨水之外的其他墨水。

指定色彩修正

您可以指定适合要打印的文档类型的色彩修正方法。

通常，打印机驱动程序通过使用 Canon 数码照片色彩来调节色彩，以使用大众喜爱的色彩打印数据。此方法适用于打印 sRGB 数据。

当要有效地使用图像数据的色彩空间(Adobe RGB 或 sRGB)进行打印时，请选择 **ICM(ICC 配置文件校正)**。当要使用应用程序软件指定打印 ICC 配置文件时，请选择**无**。

指定色彩修正的步骤如下：

您也可以通过选择**常用设置**下的**照片打印**来设置**快速设置**选项卡上的色彩修正，然后选择**附加功能**下的**色彩/浓度手动调节**。

1. 打开[打印机驱动程序设置窗口](#)
2. 选择手动色彩调节

在**主要**选项卡上，将**色彩/浓度**选择为**手动**，然后单击**设置...**。



手动色彩调节对话框打开。

3. 选择色彩修正

单击**匹配**选项卡，从以下设置中选择合乎用途的**色彩修正**设置，然后单击**确定**。

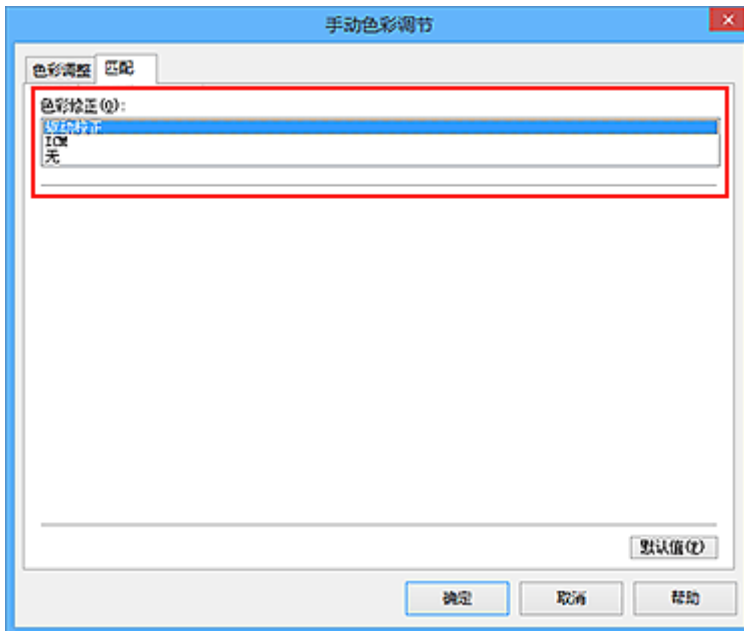

驱动校正

通过使用 Canon 数码照片色彩，可以使用大众喜爱的色彩打印 sRGB 数据。

ICM(ICC 配置文件校正)

打印时通过使用 ICC 配置文件调整色彩。
指定要使用的输入配置文件。

无

打印机驱动程序不执行色彩修正。当在应用程序软件中指定单独创建的打印 ICC 配置文件以打印数据时，请选择此值。

4. 完成设置

单击主要选项卡上的**确定**。

当执行打印时，将以指定的色彩修正打印文档数据。

重要事项

- 当在应用程序软件中禁用 ICM 时，**色彩修正**中的 **ICM** 不可用并且打印机可能无法正确打印图像数据。
- 当选中了主要选项卡上的**灰度打印**复选框时，**色彩修正**将显示为灰色且不可用。

相关主题

- [图像数据最佳化照片打印](#)
- [使用打印机驱动程序调整色彩](#)
- [使用 ICC 配置文件进行打印](#)

图像数据最佳化照片打印

当打印使用数码相机拍摄的图像时，有时会觉得打印的色调与实际图像或在监视器上显示的图像色调有所差别。

要使打印结果尽可能的接近理想色调，必须选择一种最适合于所用的应用程序软件或符合您要求的打印方法。

色彩管理

每种设备(如数码相机、扫描仪、监视器和打印机)处理颜色的方法都不同。色彩管理(色彩匹配)是一种将设备相关“色彩”作为普通色彩空间进行处理的方法。

对于 Windows，操作系统中内置了被称为“ICM”的色彩管理系统。

一般使用 Adobe RGB 和 sRGB 作为普通色彩空间。Adobe RGB 较 sRGB 具有更广的色彩空间。

ICC 配置文件将设备相关“色彩”转换成普通色彩空间。通过使用 ICC 配置文件并执行色彩管理，您可以在打印机能够显示的色彩重现区域中描绘出图像数据的色彩空间。

选择适合于图像数据的打印方法

根据图像数据中的色彩空间(Adobe RGB 或 sRGB)或所使用的应用程序软件，建议使用的打印方法会有所不同。

有两种典型的打印方法。

请确认图像数据中的色彩空间(Adobe RGB 或 sRGB)和所使用的应用程序软件，然后选择符合您期望的打印方法。

使用打印机驱动程序调整色彩

描述使用打印机驱动程序色彩修正功能打印 sRGB 数据的步骤。

- 要使用 Canon 数码照片色彩进行打印

打印机将以大众喜爱的色彩来打印数据、重现原稿图像数据的色彩并产生三维效果以及提高和强化对比度。

- 要通过直接应用应用程序软件的编辑和修改结果打印

当打印数据时，在留出的最暗和最亮完整区域打印机将展现出亮暗区域细微的色彩差别。

当打印数据时，打印机将应用细致调整结果，如使用应用程序软件进行的亮度调整。

使用 ICC 配置文件进行打印

描述有效使用 Adobe RGB 或 sRGB 色彩空间进行打印的步骤。

您可以通过设置应用程序软件和打印机驱动程序来使用普通色彩空间打印，以使色彩管理与图像数据的输入 ICC 配置文件一致。

根据所用的应用程序软件，打印机驱动程序设置方法会有所不同。

使用打印机驱动程序调整色彩

可以指定打印机驱动程序的色彩修正功能，并通过使用 Canon 数码照片色彩以大众喜爱的色彩打印 sRGB 数据。

当从能够识别 ICC 配置文件的应用程序软件打印并允许您指定它们时，请使用应用程序软件中的打印 ICC 配置文件，然后为色彩管理选择设置。

使用打印机驱动程序调整色彩的步骤如下：

1. 打开[打印机驱动程序设置窗口](#)

2. 选择手动色彩调节

在**主要**选项卡上，将**色彩/浓度**选择为**手动**，然后单击**设置...**。
手动色彩调节对话框打开。

3. 选择色彩修正

单击**匹配**选项卡，然后为**色彩修正**选择**驱动校正**。

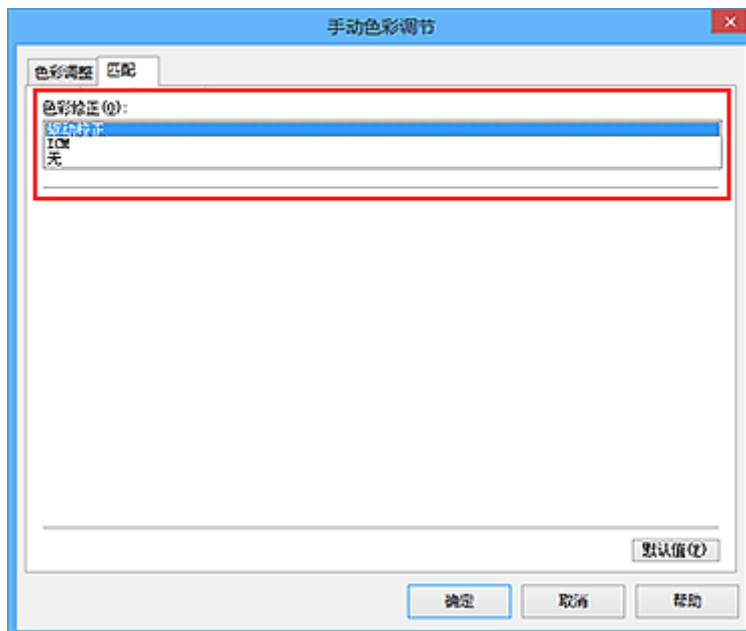

4. 设置其他项目

如有必要，单击**色彩调整**选项卡，调整**色彩平衡**(青色、品红色、黄色)，然后调整**亮度**、**浓度**和**对比度**设置，单击**确定**。

5. 完成设置

单击**主要**选项卡上的**确定**。

当执行打印时，打印机驱动程序在打印数据时调节色彩。

相关主题

- [设置打印质量级别\(用户定义\)](#)
- [指定色彩修正](#)
- [调整色彩平衡](#)
- [调节亮度](#)

- [调节浓度](#)
- [调节对比度](#)

使用 ICC 配置文件进行打印

当图像数据带有指定的输入 ICC 配置文件时，您可以通过有效地使用数据中的色彩空间(Adobe RGB 或 sRGB)进行打印。

根据打印所用的应用程序软件，打印机驱动程序设置步骤会有所不同。

从应用程序软件中指定 ICC 配置文件并打印数据

如果您打印 Adobe Photoshop、Canon Digital Photo Professional 或其他允许您指定输入和打印 ICC 配置文件的应用程序软件编辑和修改的结果，可以有效使用指定在图像数据中输入 ICC 配置文件的色彩空间进行打印。

要使用此打印方法，请使用应用程序软件在图像数据中选择色彩管理项目、指定输入 ICC 配置文件和打印 ICC 配置文件。

即使使用您自己从应用程序软件中创建的打印 ICC 配置文件打印时，请务必从您的应用程序软件中选择色彩管理项目。

有关用法说明，请参见您正在使用的应用程序软件手册。

1. 打开[打印机驱动程序设置窗口](#)

2. 选择手动色彩调节

在**主要**选项卡上，将**色彩/浓度**选择为**手动**，然后单击**设置...**。
手动色彩调节对话框打开。

3. 选择色彩修正

单击**匹配**选项卡，然后为**色彩修正**选择**无**。

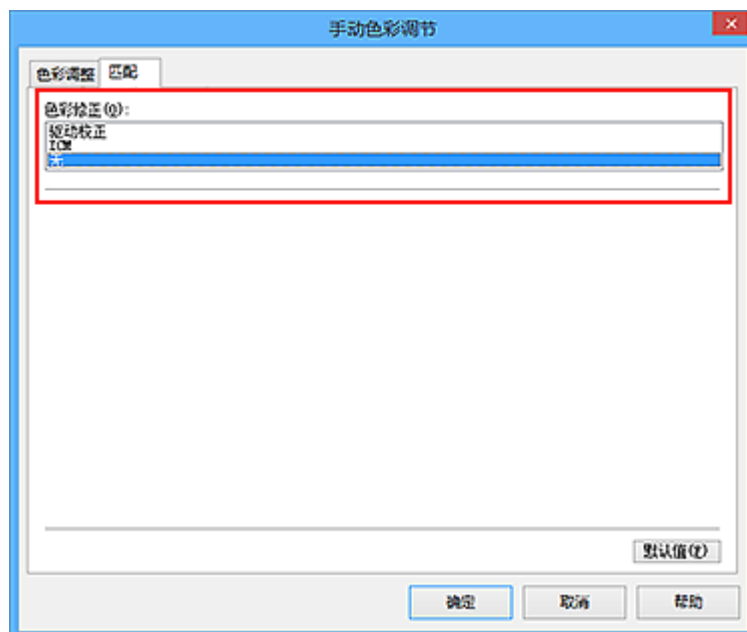

4. 设置其他项目

如有必要，单击**色彩调整**选项卡，调整色彩平衡(青色、品红色、黄色)，然后调整亮度、浓度和对比度设置，单击**确定**。

5. 完成设置

单击**主要**选项卡上的**确定**。

当执行打印时，打印机使用图像数据的色彩空间。

使用打印机驱动程序指定 ICC 配置文件，然后打印

从无法识别输入 ICC 配置文件的应用程序软件打印，或从允许您在找到的数据中通过输入 ICC 配置文件 (sRGB) 的色彩空间进行指定的应用程序打印。当打印 Adobe RGB 数据时，即使应用程序软件不支持 Adobe RGB，也可以使用 Adobe RGB 色彩空间来打印数据。

1. 打开[打印机驱动程序设置窗口](#)

2. 选择手动色彩调节

在**主要**选项卡上，将**色彩/浓度**选择为**手动**，然后单击**设置...**。

手动色彩调节对话框打开。

3. 选择色彩修正

单击**匹配**选项卡，然后将**色彩修正**选择为**ICM(ICC 配置文件校正)**。

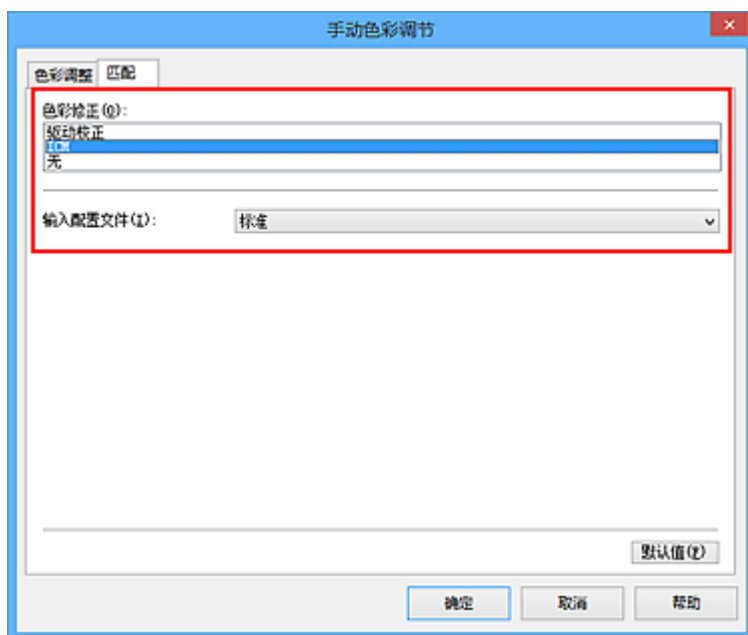

4. 选择输入配置文件

选择与图像数据的色彩空间相匹配的**输入配置文件**。

- 对于 sRGB 数据或不具有输入 ICC 配置文件的数据：
选择**标准**。
- 对于 Adobe RGB 数据：
选择**Adobe RGB (1998)**。

重要事项

- 当应用程序软件指定了输入配置文件时，打印机驱动程序的输入配置文件设置无效。
- 当您的计算机上没有安装输入 ICC 配置文件时，则将不显示 **Adobe RGB (1998)**。

5. 设置其他项目

如有必要，单击**色彩调整**选项卡，调整**青色、品红色、黄色、亮度、浓度和对比度**设置，然后单击**确定**。

6. 完成设置

单击**主要**选项卡上的**确定**。

当执行打印时，打印机使用图像数据的色彩空间。

相关主题

- [设置打印质量级别\(用户定义\)](#)
- [指定色彩修正](#)
- [调整色彩平衡](#)
- [调节亮度](#)
- [调节浓度](#)
- [调节对比度](#)

调整色彩平衡

您可以在打印时调整色彩色调。

由于该功能通过更改每种色彩的墨水比率来调整输出的色彩平衡，因此它可以更改文档的整体色彩平衡。当您想有效地更改色彩平衡时，请使用应用程序软件。仅当要细微调整色彩平衡时，使用打印机驱动程序。以下示例显示使用色彩平衡加深青色及减淡黄色以使整体色彩显得更为均衡的情形。



原始图像

调整色彩平衡

调整色彩平衡的步骤如下：

您也可以通过选择**常用设置**下的**照片打印**来设置**快速设置**选项卡上的色彩平衡，然后选择**附加功能**下的**色彩/浓度手动调节**。

1. 打开[打印机驱动程序设置窗口](#)
2. 选择手动色彩调节

在**主要**选项卡上，将**色彩/浓度**选择为**手动**，然后单击**设置...**。

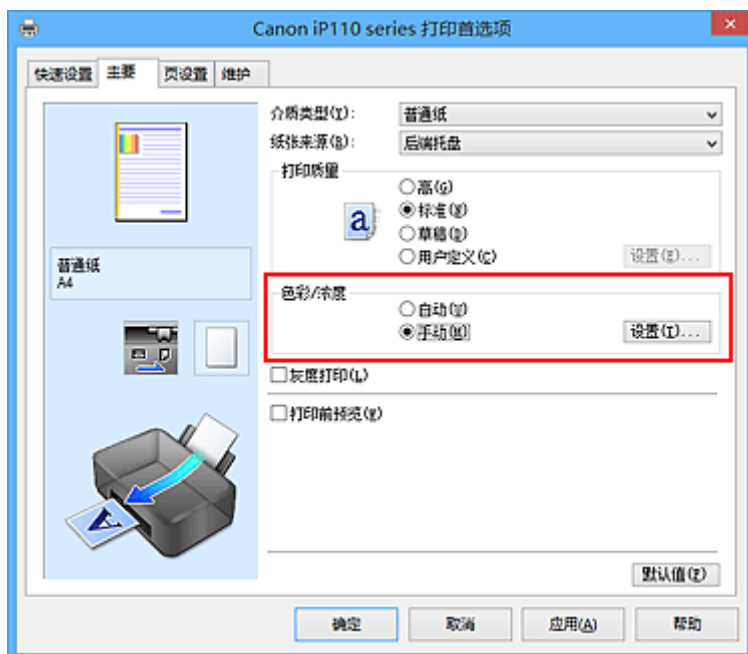

手动色彩调节对话框打开。

3. 调整色彩平衡

青色、**品红色**和**黄色**各有一个滑块。向右移动滑块时颜色变深，向左移动滑块时颜色变浅。例如，当青色变浅时，红色会变深。

您也可以直接输入一个连接滑块的数值。输入一个从-50 到 50 范围内的数值。当前设置显示在打印机驱动程序左侧的设置预览中。

调整各色彩后，单击**确定**。



4. 完成设置

单击**主要选项卡**上的**确定**。

当执行打印时，将以调节后的色彩平衡打印文档。

重要事项

- 当选中**主要选项卡**上的**灰度打印**复选框时，色彩平衡(青色、品红色、黄色)将显示为灰色且不可用。

相关主题

- [设置打印质量级别\(用户定义\)](#)
- [指定色彩修正](#)
- [使用样本图案调整色彩平衡\(打印机驱动程序\)](#)
- [调节亮度](#)
- [调节浓度](#)
- [调节对比度](#)
- [使用样本图案调整浓度/对比度\(打印机驱动程序\)](#)

使用样本图案调整色彩平衡(打印机驱动程序)

可以查看图案打印的打印效果并调整色彩平衡。

更改文档的色彩平衡或浓度/对比度时，图案打印功能将调整结果和调整值打印在列表中。

以下介绍如何在查看图案时调整色彩平衡。

1. 打开[打印机驱动程序设置窗口](#)

2. 选择手动色彩调节

在**主要**选项卡上，将**色彩/浓度**选择为**手动**，然后单击**设置...**。

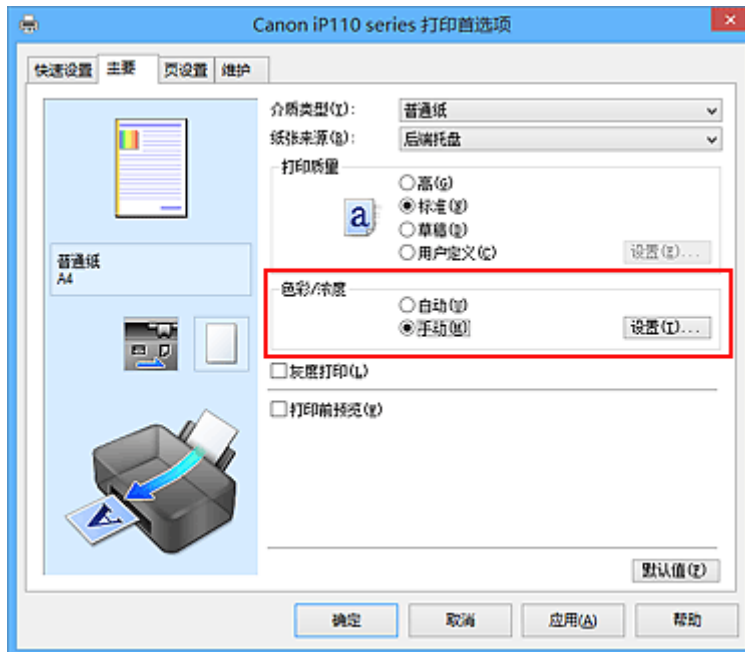

手动色彩调节对话框打开。

3. 选择图案打印

在**色彩调整**选项卡上，选择**打印色彩调整图案**复选框，并单击**图案打印自定格式...**。



4. 设置图案打印

打开**图案打印**对话框时，设置以下项目，然后单击**确定**。



调整参数

选择**青色/品红色/黄色**。

重要事项

- 当选中了**主要选项卡**上的**灰度打印**复选框时，**青色/品红色/黄色**显示为灰色且不可用。

打印机纸张尺寸

选择要用于图案打印的纸张尺寸。

注释

- 根据**页设置**选项卡上选择的纸张尺寸，有些尺寸可能无法选择。

图案示例数量

选择**最大**、**大或小**，设置要打印的图案数量。

注释

- 选择某些纸张尺寸或输出纸张尺寸时，不能选择**最大**和**大**。

示例间的颜色变化

设置相邻图案间色彩更改量。

注释

- 大约是**中大小**的两倍，**小**约是**中大小**的一半。

5. 检查图案打印的打印结果

在**色彩调整**选项卡上，选择**确定**关闭**手动色彩调节**对话框。

在**主要选项卡**上，选择**确定**然后执行打印。然后打印机以设置为中间值的色彩平衡打印图案。



6. 调整色彩平衡

查看打印结果并选择最符合要求的图像。然后在**色彩调整**选项卡的**青色**、**品红色**和**黄色**字段中输入该图像底部显示的色彩平衡值。

清空**打印色彩调整图案**复选框，单击**确定**。



注 释

- 您也可以通过选择**常用设置**下的**照片打印**来设置**快速设置**选项卡上的色彩平衡，然后选择**附加功能**下的**色彩/浓度手动调节**。

7. 完成设置

单击**主要选项卡**上的**确定**。

这样在执行打印时，将以**图案打印功能**调节后的色彩平衡打印文档。

重要事项

- 在**色彩调整**选项卡上选择**打印色彩调整图案**后，以下项目显示灰色且无法进行设置：
 - **主要**选项卡上的**打印前预览**
 - **页设置**选项卡上的**装订边**和**指定边距...**[当设置了**双面打印(手动)**时，仅可以设置**装订边**。]
- 只有**页设置**选项卡上的**页面布局**设置为**普通尺寸**或**无边距**时，才可以打印图案。
- 当选中了**主要**选项卡上的**灰度打印**复选框时，**青色**、**品红色**和**黄色**显示为灰色且不可用。
- 根据使用的应用程序软件，此功能可能不可用。

相关主题

- [调整色彩平衡](#)
- [调节浓度](#)
- [调节对比度](#)
- [使用样本图案调整浓度/对比度\(打印机驱动程序\)](#)

调节亮度

您可以在打印过程中更改整个图像数据的亮度。
此功能不会更改纯白色或纯黑色，但是会更改间色的亮度。
以下示例显示的是当更改亮度设置时的打印结果。



选择亮



选择普通



选择暗

调节亮度的步骤如下：

您可以通过选择**常用设置**下的**照片打印**来设置**快速设置**选项卡上的亮度，然后选择**附加功能**下的**色彩/浓度手动调节**。

1. 打开[打印机驱动程序设置窗口](#)
2. 选择手动色彩调节

在**主要**选项卡上，将**色彩/浓度**选择为**手动**，然后单击**设置...**。

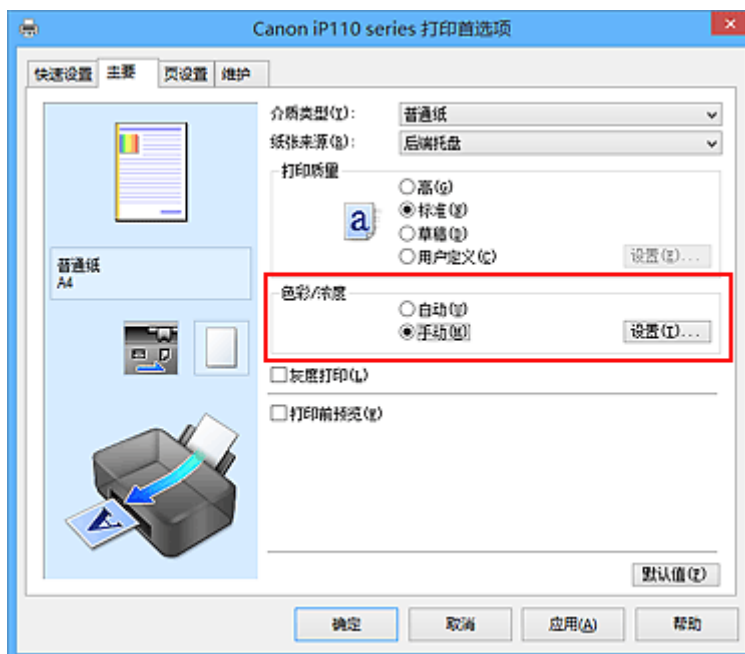

手动色彩调节对话框打开。

3. 指定亮度

选择**亮度**为**亮**、**普通**或**暗**，然后单击**确定**。当前设置显示在打印机驱动程序左侧的设置预览中。



4. 完成设置

单击主要选项卡上的**确定**。

当执行打印时，将以指定的亮度打印数据。

相关主题

- [设置打印质量级别\(用户定义\)](#)
- [指定色彩修正](#)
- [调整色彩平衡](#)
- [调节浓度](#)
- [调节对比度](#)

调节浓度

您可以在打印过程中减淡(变亮)或加深(变暗)整个图像数据的色彩。
以下示例显示打印图像数据时提高浓度以使所有颜色变得更深的情形。



原始图像

提高浓度后的图像

调节浓度的步骤如下：

您可以通过选择**常用设置**下的**照片打印**来设置**快速设置**选项卡上的浓度，然后选择**附加功能**下的**色彩/浓度手动调节**。

1. 打开[打印机驱动程序设置窗口](#)
2. 选择手动色彩调节

在**主要**选项卡上，将**色彩/浓度**选择为**手动**，然后单击**设置...**。

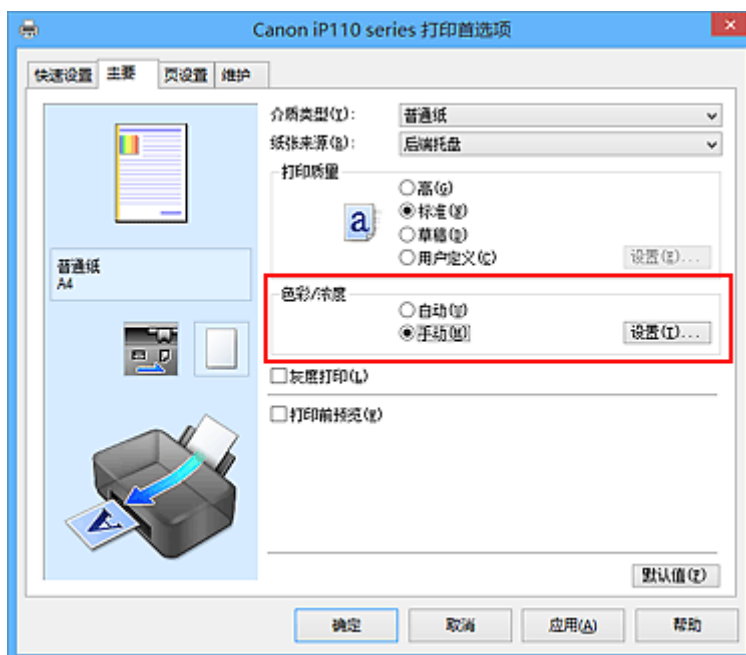

手动色彩调节对话框打开。

3. 调节浓度

向右移动**浓度**滑块加深(变暗)颜色，向左移动此滑块将减淡(变亮)颜色。

您也可以直接输入一个连接滑块的数值。输入一个从-50 到 50 范围内的数值。当前设置显示在打印机驱动程序左侧的设置预览中。

调整各色彩后，单击**确定**。



4. 完成设置

单击主要选项卡上的**确定**。

当执行打印时，将以调节后的浓度打印图像数据。

相关主题

- [设置打印质量级别\(用户定义\)](#)
- [指定色彩修正](#)
- [调整色彩平衡](#)
- [使用样本图案调整色彩平衡\(打印机驱动程序\)](#)
- [调节亮度](#)
- [调节对比度](#)
- [使用样本图案调整浓度/对比度\(打印机驱动程序\)](#)

调节对比度

您可以在打印过程中调节图像的对比度。

要使图像中明暗部分的差别增大且更加清晰，请增加对比度。相反，要使图像中明暗部分的差别减小且变得模糊，请减少对比度。



原始图像

调节对比度

调节对比度的步骤如下：

您可以通过选择**常用设置**下的**照片打印**来设置**快速设置**选项卡上的对比度，然后选择**附加功能**下的**色彩/浓度手动调节**。

1. 打开[打印机驱动程序设置窗口](#)
2. 选择**手动色彩调节**

在**主要**选项卡上，将**色彩/浓度**选择为**手动**，然后单击**设置...**。

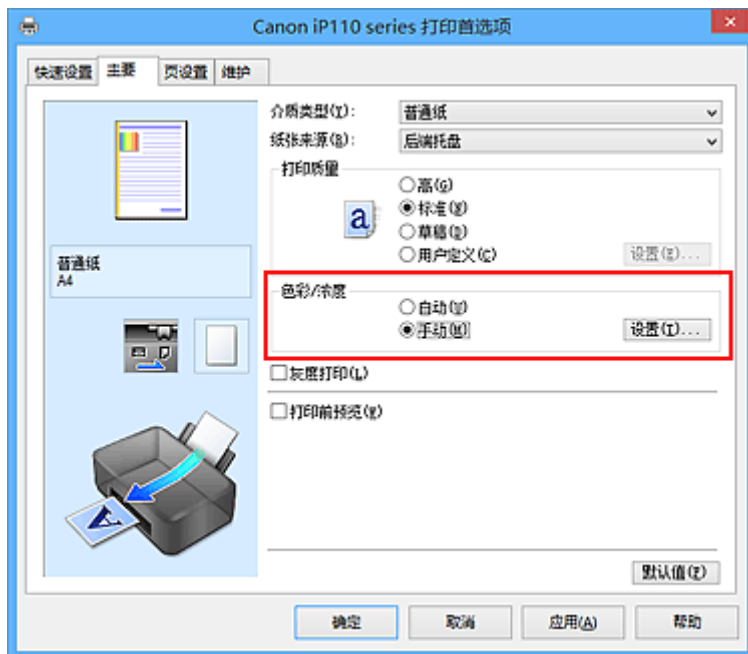

手动色彩调节对话框打开。

3. 调节对比度

向右移动**对比度**滑块将增加对比度，向左移动滑块将减少对比度。

您也可以直接输入一个连接滑块的数值。输入一个从-50 到 50 范围内的数值。当前设置显示在打印机驱动程序左侧的设置预览中。

调整各色彩后，单击**确定**。



4. 完成设置

单击主要选项卡上的**确定**。

当执行打印时，将以调节后的对比度打印图像。

相关主题

- [设置打印质量级别\(用户定义\)](#)
- [指定色彩修正](#)
- [调整色彩平衡](#)
- [使用样本图案调整色彩平衡\(打印机驱动程序\)](#)
- [调节亮度](#)
- [调节浓度](#)
- [使用样本图案调整浓度/对比度\(打印机驱动程序\)](#)

使用样本图案调整浓度/对比度(打印机驱动程序)

可以查看图案打印的打印效果并调整浓度/对比度。

更改文档的色彩平衡或浓度/对比度时，图案打印功能将调整结果和调整值打印在列表中。

以下介绍如何在查看图案时调整浓度/对比度。

1. 打开[打印机驱动程序设置窗口](#)

2. 选择手动色彩调节

在主要选项卡上，将**色彩/浓度**选择为**手动**，然后单击**设置...**。

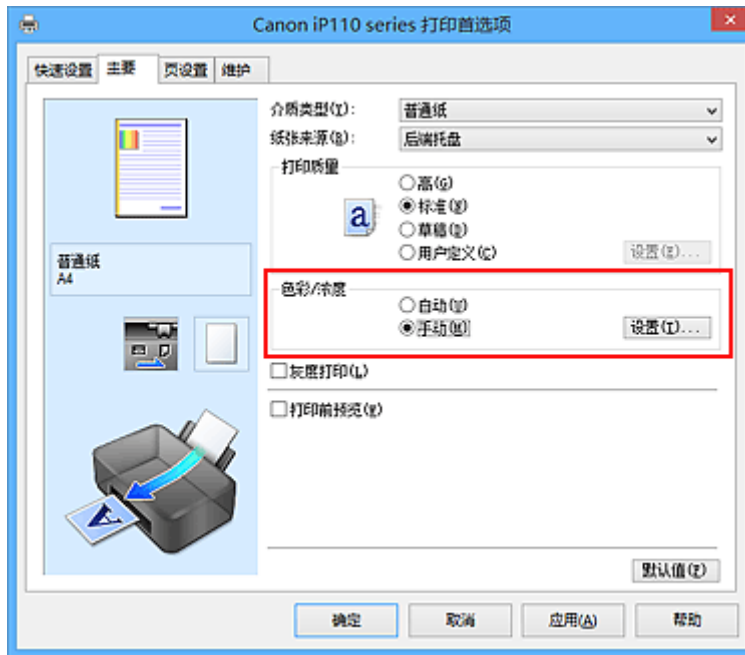

手动色彩调节对话框打开。

3. 选择图案打印

在**色彩调整**选项卡上，选择**打印色彩调整图案**复选框，并单击**图案打印自定格式...**。



4. 设置图案打印

打开**图案打印**对话框时，设置以下项目，然后单击**确定**。



调整参数

选择**浓度/对比度**。

打印机纸张尺寸

选择要用于图案打印的纸张尺寸。

▶▶▶ 注释

- 根据**页设置**选项卡上选择的纸张尺寸，有些尺寸可能无法选择。

图案示例数量

选择**最大**、**大**或**小**，设置要打印的图案数量。

▶▶▶ 注释

- 选择某些纸张尺寸或输出纸张尺寸时，不能选择**最大**和**大**。

示例间的颜色变化

设置相邻图案间色彩更改量。

▶▶▶ 注释

- **大**约是**中**大小的两倍，**小**约是**中**大小的一半。

5. 检查图案打印的打印结果

在**色彩调整**选项卡上，选择**确定**关闭**手动色彩调节**对话框。

在**主要**选项卡上，选择**确定**然后执行打印。然后打印机以设置为中间值的浓度/对比度打印图案。



6. 调整浓度/对比度

查看打印结果并选择最符合要求的图像。然后在**色彩调整**选项卡的**浓度**和**对比度**字段中输入该图像底部显示的浓度/对比度值。

清空打印**色彩调整图案**复选框，单击**确定**。



注 释

- 也可以通过选择常用设置下的**照片打印**来设置**快速设置**选项卡上的浓度/对比度，然后选择**附加功能**下的**色彩/浓度手动调节**。

7. 完成设置

单击**主要**选项卡上的**确定**。

这样在执行打印时，将以经图案打印功能调节后浓度/对比度打印文档。

重要事项

- 在**色彩调整**选项卡上选择**打印色彩调整图案**后，以下项目显示灰色且无法进行设置：
 - **主要**选项卡上的**打印前预览**
 - **页设置**选项卡上的**装订边**和**指定边距...**[当设置了**双面打印(手动)**时，仅可以设置**装订边**。]
- 只有**页设置**选项卡上的**页面布局**设置为**普通尺寸**或**无边距**时，才可以打印图案。
- 根据使用的应用程序软件，此功能可能不可用。

相关主题

- [调整色彩平衡](#)
- [使用样本图案调整色彩平衡\(打印机驱动程序\)](#)
- [调节浓度](#)
- [调节对比度](#)

打印机驱动程序概述

- ▶ **Canon IJ 打印机驱动程序**
- ▶ **如何打开打印机驱动程序设置窗口**
- ▶ **Canon IJ 状态监视器**
- ▶ **从计算机检查墨水状态**
- ▶ **Canon IJ 预览**
- ▶ **删除不需要的打印作业**
- ▶ **使用说明(打印机驱动程序)**

Canon IJ 打印机驱动程序

Canon IJ 打印机驱动程序(以下称为打印机驱动程序)是安装在计算机上、用于本打印机打印数据的软件。

打印机驱动程序将应用程序软件所生成的打印数据转换为打印机能够识别的数据，并将转换后的数据发送到打印机。

由于不同的型号支持不同的打印数据格式，因此需要为使用的指定型号安装相应的打印机驱动程序。

打印机驱动程序类型

在 Windows Vista SP1 或更高版本的系统中，除常规打印机驱动程序外，还可以安装 XPS 打印机驱动程序。

XPS 打印机驱动程序适用于从支持 XPS 打印的应用程序软件打印。

▶▶▶ 重要事项

- 要使用 XPS 打印机驱动程序，计算机上必须已经安装了标准打印机驱动程序。

安装打印机驱动程序

- 要安装常规打印机驱动程序，请装入打印机附带的安装光盘，然后从**重新开始安装**安装驱动程序。
- 要安装 XPS 打印机驱动程序，请装入打印机附带的安装光盘，然后从**添加软件**中选择 **XPS 驱动程序**。

指定打印机驱动程序

要指定打印机驱动程序，打开所使用的应用程序软件的**打印**对话框，然后选择“XXX”（“XXX”表示型号名称），以指定常规打印机驱动程序，或选择“XXX XPS”（“XXX”表示型号名称），以指定 XPS 打印机驱动程序。

从打印机驱动程序显示手册

要在打印机驱动程序设置窗口中显示选项卡的描述，请单击此选项卡上的**帮助**按钮。

相关主题

- [如何打开打印机驱动程序设置窗口](#)

如何打开打印机驱动程序设置窗口

可以从正在使用的应用程序软件或打印机图标显示打印机驱动程序设置窗口。

通过应用程序软件打开打印机驱动程序设置窗口

打印时按照以下步骤配置打印配置文件。

1. 在应用程序软件中选择执行打印的命令
一般情况下，在文件菜单下选择**打印**以打开**打印**对话框。
2. 选择型号名称并单击**首选项(或属性)**

打印机驱动程序设置窗口出现。

►► 注释

- 根据所使用的应用程序软件的不同，命令名称或菜单名称可能会有所变化，并且步骤可能会更多。有关详细资料，请参阅应用程序软件的用户手册。

从打印机图标打开打印机驱动程序设置窗口

按照以下步骤执行打印机维护操作(如打印头清洗，或为所有应用程序软件配置共有的打印配置文件等)。

1. 根据以下说明进行选择。
 - 如果正在使用 Windows 8.1 或 Windows 8，从桌面的超级按钮中选择**设置** -> **控制面板** -> **硬件和声音** -> **设备和打印机**。
 - 如果正在使用 Windows 7，请选择**开始菜单** -> **设备和打印机**。
 - 如果正在使用 Windows Vista，选择**开始菜单** -> **控制面板** -> **硬件和声音** -> **打印机**。
 - 如果正在使用 Windows XP，选择**开始菜单** -> **控制面板** -> **打印机和其他硬件** -> **打印机和传真**。
2. 右键单击型号名称图标，然后从显示的菜单中选择**打印首选项**

打印机驱动程序设置窗口出现。

►► 重要事项

- 通过**打印机属性**(Windows 8.1、Windows 8、Windows 7)或**属性**(Windows Vista、Windows XP)打开打印机驱动程序设置窗口，显示有关 Windows 功能的选项卡，如**端口(或高级)**选项卡等。当通过**打印首选项**或应用程序软件打开时，不会出现这些选项卡。有关 Windows 功能选项卡的信息，请参阅 Windows 用户手册。

Canon IJ 状态监视器

Canon IJ 状态监视器是一个应用程序软件，用于显示打印机状态和打印进程。您将通过图示、图标和信息了解打印机状态。

启动 Canon IJ 状态监视器

当打印数据发送到打印机时，Canon IJ 状态监视器将自动启动。启动时，Canon IJ 状态监视器在任务栏上显示为一个按钮。



单击显示在任务栏上的状态监视器按钮。显示 Canon IJ 状态监视器。



注释

- 要在打印机未打印时打开 Canon IJ 状态监视器，请打开[打印机驱动程序设置窗口](#)，并单击**维护**选项卡上的**查看打印机状态**。
- 使用选购的电池时，显示电池电量指示。
- 根据使用打印机所在的国家或地区，显示在 Canon IJ 状态监视器的信息可能有所不同。

出现错误时

如果出现错误(例如，打印机中的纸张用完或墨水不足)，将自动显示 Canon IJ 状态监视器。



在这些情况下，请按照说明采取适当的操作。

从计算机检查墨水状态

可以检查本型号的剩余墨水量和墨水盒类型。

1. 打开[打印机驱动程序设置窗口](#)

2. 启动 Canon IJ 状态监视器

在**维护**选项卡上，单击**查看打印机状态**。

Canon IJ 状态监视器打开并显示墨水状态的图像。



注 释

- 根据使用打印机所在的国家或地区，显示在 Canon IJ 状态监视器的信息可能有所不同。
- 收到关于剩余墨水量的通知时，墨水图标上方会显示一个标记。

例如： 

墨水盒墨水量很少。准备一个新墨水盒。

3. 如有必要，单击**墨水详情**

您可以检查墨水相关信息。

如果出现与剩余墨水量有关的警告或错误时，**墨水详情**对话框的图像顶部会出现一个通知图标。

在这些情况下，请按照屏幕上的说明采取适当的操作。

注 释

- 也可以通过选择 Canon IJ 状态监视器上的墨水图标，显示**墨水详情**对话框。

Canon IJ 预览

Canon IJ 预览是一个应用程序软件，用于在实际打印文档前显示打印效果。

预览结果反映了打印机驱动程序中的设置信息，您可以检查文档布局、打印顺序和页数。您也可以更改介质类型设置。

要在打印前显示预览，请打开[打印机驱动程序设置窗口](#)，单击**主要**选项卡，并选中**打印前预览**复选框。

不想在打印前显示预览时，则不选中该复选框。

重要事项

- 如果正在使用 XPS 打印机驱动程序，请参见“[编辑打印文档或重印打印历史记录](#)”。

相关主题

- [打印前显示打印效果](#)

删除不需要的打印作业

如果正在使用的是 XPS 打印机驱动程序，读到这条信息后，用“Canon IJ XPS 状态监视器”代替“Canon IJ 状态监视器”。

如果打印机未开始打印，则可能仍然保留已取消或失败的打印作业数据。
使用 Canon IJ 状态监视器删除不需要的打印作业。

1. 显示 Canon IJ 状态监视器

单击显示在任务栏上的 Canon IJ 状态监视器图标。
显示 Canon IJ 状态监视器。

2. 显示打印作业

单击**显示打印队列**。
打印队列窗口打开。

3. 删除打印作业

从**打印机**菜单中选择**取消所有文档**。
出现确认信息时，单击**是**。
打印作业删除完成。

重要事项

- 未被授予打印机管理访问权限的用户无法删除其他用户的打印作业。

注释

- 当执行该操作时，将删除全部的打印作业。如果打印队列列表中包含必要的打印作业，从开始启动打印进程。

使用说明(打印机驱动程序)

该打印机驱动程序受以下限制。使用打印机驱动程序，请注意以下几点。

关于打印机驱动程序的限制

- 使用某些应用程序，可能无法启用打印机驱动程序**页设置**选项卡中的**份数**设置。
在这种情况下，请使用应用程序软件的**打印**对话框中的份数设置。
- 如果**维护**选项卡中的**关于**对话框中选择的**语言**与操作系统界面语言不匹配，则打印机驱动程序设置窗口可能无法正常显示。
- 请勿更改打印机属性的高级选项卡项目。如果更改项目，您将无法正常使用以下功能。
同样，如果在应用程序软件的**打印**对话框中选择了**打印到文件**，并且使用了禁止 EMF 后台打印的应用程序，如 Adobe Photoshop LE 和 MS Photo Editor，以下功能将不可用。
 - **主要**选项卡上的**打印前预览**
 - **页设置**选项卡上**打印选项**对话框中的**防止打印数据丢失**
 - **页设置**选项卡上的**页面布局**、**平铺/海报**、**书册**、**双面打印(手动)**、**指定边距...**、**自最末页打印**、**逐份打印和印记/背景...(印记...)**
 - **手动色彩调节**对话框中**色彩调整**选项卡上的**打印色彩调整图案**
- 由于预览显示中的分辨率与打印分辨率不同，所以预览显示中的文本和线条可能与实际打印效果不同。
- 使用某些应用程序，打印将分为多个打印作业。
要取消打印，请删除所有分散的打印作业。
- 如果没有正确打印图像数据，从**页设置**选项卡中显示**打印选项**对话框并更改**禁用应用程序软件所需的 ICM** 设置。这可能会解决问题。

注 释

- 当使用 XPS 打印机驱动程序时，无法使用**禁用应用程序软件所需的 ICM**。

- 打印时，请勿启动 Canon IJ Network Tool。
- Canon IJ Network Tool 运行时请勿执行打印。

使用存在限制的应用程序的注意事项

- 在 Microsoft Word (Microsoft Corporation)中存在以下限制。
 - 当 Microsoft Word 具有与打印机驱动程序相同的打印功能时，请使用 Word 指定这些功能。
 - 当为打印机驱动程序的**页设置**选项卡上的**页面布局**选择了**按页面大小**、**缩放**或**页面布局**时，某些 Word 版本的文档可能无法正常打印。
 - Word 中的**页尺寸**设置为“XXX 放大/缩小”时，某些 Word 版本的文档可能无法正常打印。
如果发生这种情况，请执行以下步骤。
 1. 打开 Word 的**打印**对话框。
 2. 打开**打印机驱动程序设置窗口**，在**页设置**选项卡上将**页尺寸**设置为与 Word 中所指定尺寸相同的纸张尺寸。
 3. 设置想要的**页面布局**，然后单击**确定**关闭此窗口。
 4. 在没有开始打印的情况下，关闭**打印**对话框。
 5. 再次打开 Word 的**打印**对话框。
 6. 打开打印机驱动程序设置窗口，并单击**确定**。
 7. 开始打印。
- 如果在 Adobe Illustrator (Adobe Systems Incorporated)中启用位图打印，打印时间可能会变长或者某些数据可能无法打印。取消选中**打印**对话框中的**位图打印**复选框，然后执行打印。

打印机驱动程序描述

- ▶ [快速设置选项卡描述](#)
- ▶ [主要选项卡描述](#)
- ▶ [页设置选项卡描述](#)
- ▶ [维护选项卡描述](#)
- ▶ [Canon IJ 预览描述](#)
- ▶ [Canon IJ XPS 预览描述](#)
- ▶ [Canon IJ 状态监视器描述](#)

快速设置选项卡描述

快速设置选项卡用于注册常用打印设置。选择已注册的设置时，打印机自动转换至预置项目。



常用设置

注册常用打印配置文件的名称和图标。根据文档用途选择打印配置文件时，会应用符合用途的设置。

此外，可能对所选打印配置文件有用的功能会显示在**附加功能**中。

也可以更改打印配置文件并使用新名称进行注册。可以删除已注册的打印配置文件。

可以通过拖拽各个配置文件或者在按住 Ctrl 键的同时按向上或向下箭头键重新排列配置文件。

标准

这些是出厂设置。

如果从应用程序软件设置了**页尺寸**、**方向**和**份数**，则优先使用那些设置。

照片打印

如果在打印照片时选择此设置，将设置通常使用的照片纸和照片尺寸。**无边距打印**复选框会自动选中。

如果从应用程序软件设置了**方向**和**份数**，则优先使用那些设置。

业务文档

打印一般文档时选择该设置。

如果从应用程序软件设置了**页尺寸**、**方向**和**份数**，则优先使用那些设置。

节省纸张

打印一般文档时选择该设置以节省纸张。**2合1打印**和**双面打印(手动)**复选框会自动选中。

如果从应用程序软件设置了**页尺寸**、**方向**和**份数**，则优先使用那些设置。

信封

如果选择此设置来打印信封，**介质类型**会自动设置为**信封**。在**信封尺寸设置**对话框中，选择要使用的信封尺寸。

►►► 注释

- 为在保存所添加打印配置文件时选择的打印配置文件显示的**附加功能**组合，在选择该添加的打印配置文件时也会显示。

保存...

显示**保存常用设置对话框**。

要将**快速设置**、**主要**和**页设置**选项卡中设置的信息保存到**常用设置**时，请单击该按钮。

删除

删除已注册的打印配置文件。

选择要从**常用设置**删除的设置名称，并单击**删除**。显示确认信息时，单击**确定**删除指定的打印配置文件。

注 释

- 无法删除注册在初始设置中的打印配置文件。

设置预览

纸张图示显示了如何在一张纸上布置原稿。

您可以查看整体布局图像。

打印前预览

在实际打印数据前显示打印效果。

选中该复选框以在打印前显示预览。

如果不想显示预览，则取消选中该复选框。

重 要 事 项

- 要使用 Canon IJ XPS 预览，必须在计算机上安装 Microsoft .NET Framework 4 Client Profile。

附加功能

显示在**快速设置**选项卡上的**常用设置**中选择的打印配置文件的常用便捷功能。

将鼠标指针移动到可以更改的功能附近时，会显示该功能的说明。

要启用该功能，请选中相应的复选框。

对于某些功能，可以从**主要**和**页设置**选项卡设置详细设置。

重 要 事 项

- 根据打印配置文件，某些功能可能显示为灰色且无法更改。

2 合 1 打印

在一页纸上并排打印两页文档。

要更改页序，请单击**页设置**选项卡，为**页面布局**选择**页面布局**，并单击**指定...**。然后，在出现的**页面布局打印对话框**中指定**页序**。

4 合 1 打印

在一页纸上并排打印四页文档。

要更改页序，请单击**页设置**选项卡，为**页面布局**选择**页面布局**，并单击**指定...**。然后，在出现的**页面布局打印对话框**中指定**页序**。

双面打印(手动)

选择是在纸张的双面还是单面手动打印文档。

要更改装订边或边距，请从**页设置**选项卡设置新值。

无边距打印

执行无边距打印时不在纸张上留有任何边距。

使用无边距打印功能会放大要打印的文档，从而使其略微超出纸张。换句话说，打印的文档没有任何边距。

要调整文档超出纸张的扩展量，请单击**页设置**选项卡，选择**无边距**，然后在**扩展量**中输入数值。

灰度打印

当打印文档时，该功能将数据转换为单色数据。

草稿

该设置适用于测试打印。

旋转 180 度

通过向进纸方向旋转 180 度打印文档。

将在垂直和水平方向上反转其他应用程序软件中配置的打印区域宽度和扩展量。

色彩/浓度手动调节

在设置**色彩修正**方法和各项设置时进行选择，如**青色、品红色、黄色、亮度、浓度和对比度**等。

介质类型

选择打印纸张的类型。

选择与装入打印机中的纸张相匹配的介质类型。这可确保指定的纸张执行正确打印。

打印机纸张尺寸

选择实际装入打印机的纸张尺寸。

通常，根据输出纸张尺寸设置自动设置纸张尺寸，打印文档时不进行缩放。

当在**附加功能**中设置**2 合 1 打印**或**4 合 1 打印**时，可以通过**页设置**选项卡中的**页尺寸**手动设置纸张尺寸。

如果选择的纸张尺寸小于**页尺寸**，则文档尺寸将被缩小。如果选择的纸张尺寸较大，则文档尺寸将被放大。

同样，如果选择**用户定义...**，[用户定义纸张尺寸对话框](#)将打开，可以指定任何垂直和水平尺寸的纸张尺寸。

方向

选择打印方向。

如果用于创建文档的应用程序具有相同的功能，请选择在此应用程序中选择的相同方向。

纵向

打印文档，使顶端和底端位置相对于进纸方向没有更改。此为默认设置。

横向

通过相对于进纸方向旋转 90 度打印文档。

通过转到**维护**选项卡，打开**用户定义设置**对话框，然后使用**当方向为[横向]时向左旋转 90 度**复选框，可以更改旋转方向。

要在打印时将文档向左旋转 90 度，请选中**当方向为[横向]时向左旋转 90 度**复选框。

打印质量

选择所需的打印质量。

选择以下其中一种以设置合乎用途的打印质量级别。

要单独设置打印质量级别，请单击**主要**选项卡，将**打印质量**选择为**用户定义**。**设置...**变为**启用**。单击**设置...**以打开[用户定义对话框](#)，然后指定所需设置。

高

打印质量优于打印速度。

标准

以平均的速度和质量打印。

草稿

该设置适用于测试打印。

纸张来源

显示供入纸张的来源。

后端托盘

一直由后端托盘供纸。

份数

指定要打印的份数。可以指定一个从 1 到 999 之间的数值。

»» 重要事项

- 当创建文档的应用程序软件具有相同的功能时，请指定打印机驱动程序¹的设置。然而，如果打印结果不能令人满意，请指定应用程序软件上的功能设置。

始终以当前设置打印

从下次执行打印开始以当前设置打印文档。

选择该功能后关闭[打印机驱动程序设置窗口](#)时，将保存在**快速设置**、**主要**和**页设置**选项卡中设置的信息，并且从下次执行打印开始可以使用相同的设置打印。

»» 重要事项

- 如果使用其他用户名称登录，启用该功能时所设的设置不会体现在打印设置中。
- 如果在应用程序软件中指定了设置，则优先使用该设置。

默认值

将修正中所做的设置恢复至默认状态。

单击该按钮可将**快速设置**、**主要**和**页设置**选项卡上的所有设置恢复为默认值(出厂设置)。

保存常用设置对话框

在该对话框上，可以保存**快速设置**、**主要**和**页设置**选项卡中设置的信息，并将这些信息添加到**快速设置**选项卡上的**常用设置**列表中。

名称

输入要保存的打印配置文件的名称。

最多可以输入 255 个字符。

该名称及其关联的图标会出现在**快速设置**选项卡上的**常用设置**列表中。

选项...

打开[保存常用设置对话框](#)。

更改要保存的打印配置文件的详细信息。

保存常用设置对话框

选择要注册到**常用设置**中的打印配置文件的图标，并在打印配置文件中更改要保存的项目。

图标

选择要保存的打印配置文件的图标。

所选的图标及其名称会出现在**快速设置**选项卡上的**常用设置**列表中。

保存纸张尺寸设置

将纸张尺寸保存到**常用设置**中的打印配置文件。

要在选择打印配置文件时应用保存的纸张尺寸，请选中该复选框。

如果取消选中该复选框，则不保存纸张尺寸，因此选择打印配置文件时不应用纸张尺寸设置。打印机将使用通过应用程序软件指定的纸张尺寸进行打印。

保存方向设置

将方向保存到**常用设置**中的打印配置文件。

要在选择打印配置文件时应用保存的打印方向，请选中该复选框。

如果取消选中该复选框，则不保存打印方向，因此选择打印配置文件时不应用**方向**设置。打印机将使用通过应用程序软件指定的打印方向进行打印。

保存份数设置

将份数设置保存到**常用设置**中的打印配置文件。

要在选择打印配置文件时应用保存的份数设置，请选中该复选框。

如果取消选中该复选框，则不保存份数设置，因此选择打印配置文件时不应用**份数**设置。打印机将使用通过应用程序软件指定的份数设置进行打印。

用户定义纸张尺寸对话框

在该对话框上，您可以指定用户定义纸张的尺寸(宽度和高度)。

单位

选择用于输入用户定义纸张尺寸的单位。

纸张尺寸

指定用户定义纸张的**宽度**和**高度**。根据**单位**中指定的单位显示测量。

相关主题

- [使用简易设置进行打印](#)
- [设置页尺寸和方向](#)
- [设置打印份数和打印顺序](#)
- [执行无边距打印](#)
- [双面打印](#)
- [设置信封打印](#)
- [在明信片上打印](#)
- [打印前显示打印效果](#)
- [设置纸张尺寸\(用户定义尺寸\)](#)
- [用单色打印彩色文档](#)
- [指定色彩修正](#)
- [调整色彩平衡](#)
- [使用样本图案调整色彩平衡\(打印机驱动程序\)](#)
- [调节亮度](#)
- [调节浓度](#)
- [调节对比度](#)
- [使用样本图案调整浓度/对比度\(打印机驱动程序\)](#)
- [注册常用打印配置文件](#)

主要选项卡描述

在**主要**选项卡上，可以根据介质类型创建基本打印设置。除非要求进行特殊打印，否则仅需在该选项卡上设置各项目即可执行常规打印。



设置预览

纸张图示显示了如何在一张纸上布置原稿。

您可以查看整体布局图像。

介质类型

选择打印纸张的类型。

选择与装入打印机中的纸张相匹配的介质类型。这可确保指定的纸张执行正确打印。

纸张来源

显示供入纸张的来源。

后端托盘

一直由后端托盘供纸。

打印质量

选择所需的打印质量。

选择以下其中一种以设置合乎用途的打印质量级别。

重要事项

- 根据**介质类型**设置，即使更改**打印质量**，可能也会产生相同的打印效果。

高

打印质量优于打印速度。

标准

以平均的速度和质量打印。

草稿

该设置适用于测试打印。

用户定义

当要分别设置打印质量级别时选择该项。

设置...

将**打印质量**选择为**用户定义**以启用此按钮。

打开**用户定义对话框**。然后您可以分别设置打印质量级别。

色彩/浓度

选择色彩调整方法。

自动

自动调整**青色、品红色、黄色、亮度、浓度和对比度**等。

手动

在设置各项设置(如**青色、品红色、黄色、亮度、浓度和对比度**等以及**色彩修正方法**)时选择。

设置...

将**色彩/浓度**选择为**手动**以启用该按钮。

在**手动色彩调节对话框**中，可以调整**色彩调整选项卡**上的各项色彩设置，如**青色、品红色、黄色、亮度、浓度和对比度**，并选择**匹配选项卡**上的**色彩修正方法**。

►► 注释

- 如果想使用 ICC 配置文件调整色彩，请使用**手动色彩调节对话框**以设置此配置文件。

灰度打印

当打印文档时，该功能将数据转换为单色数据。

选中该复选框以单色打印彩色文档。

打印前预览

在实际打印数据前显示打印效果。

选中该复选框以在打印前显示预览。

►► 重要事项

- 要使用 Canon IJ XPS 预览，必须在计算机上安装 Microsoft .NET Framework 4 Client Profile。

默认值

将修正中所做的设置恢复至默认状态。

单击此按钮会将当前屏幕上的所有设置恢复为默认值(出厂设置)。

用户定义对话框

设置质量级别并选择所需的打印质量。

质量

可以使用滑动条来调整打印质量级别。

►► 重要事项

- 根据**介质类型**的设置，可能无法选择某些打印质量级别。

►► 注释

- 使用滑动条可以设置**高、标准或草稿**打印质量模式。因此，移动滑动条时，左侧会显示相应的质量和数值。此操作与**主要选项卡**上的**打印质量**选择为相应的单选按钮时获得的效果相同。

色彩调整选项卡

在此选项卡上，可以更改**青色、品红色、黄色、亮度、浓度和对比度**选项的设置，从而调整色彩平衡。

预览

显示色彩调节的效果。

调整各项目时，色彩和亮度将会改变。通过将预览图像更改为与使用**样张类型**打印的效果类似的图像，可以轻松查看色彩调整状态。

»» 注释

- 当选中**灰度打印**复选框时，图形以单色显示。

样张类型

选择**色彩调整**选项卡上显示的预览图像。

如有必要，可以从**标准**、**人物**、**风景**或**图形**中选择一种最接近打印结果的预览图像。

查看彩色图案

显示一个图案以查看色彩调节带来的颜色变更。

如果要以一种色彩图案显示预览图像，请选中该复选框。

青色/品红色/黄色

调整**青色**、**品红色**和**黄色**的强度。

向右移动滑块将使色彩更深，向左移动滑块将使色彩更浅。

您也可以直接输入一个连接滑块的数值。输入一个从-50 到 50 范围内的数值。

此调整可更改各色彩使用的相对墨水量，而墨水量可改变文档的整体色彩平衡。如果想有效地更改整体色彩平衡，请使用应用程序。仅当要细微调整色彩平衡，请使用打印机驱动程序。

»» 重要事项

- 当选中**主要**选项卡上的**灰度打印**复选框时，**青色**、**品红色**和**黄色**将显示为灰色且不可用。

亮度

选择打印的亮度。

您无法更改纯白色和纯黑色水平。但是，可以更改白色和黑色之间色彩的对比度。

浓度

调整打印的整体浓度。

向右移动滑块将增加浓度，向左移动将减少浓度。

您也可以直接输入一个连接滑块的数值。输入一个从-50 到 50 范围内的数值。

对比度

调整要打印图像中明暗之间的对比度。

向右移动滑块将增加对比度，向左移动滑块将减少对比度。

您也可以直接输入一个连接滑块的数值。输入一个从-50 到 50 范围内的数值。

打印色彩调整的图案

更改色彩平衡或浓度/对比度时，图案打印功能将打印调整结果和调整值的列表。

打印色彩调整的图案时，选择该功能。

图案打印自定格式...

选中**打印色彩调整图案**以启用该按钮。

[图案打印对话框](#)将打开，可以设置图案打印设置。

图案打印对话框

执行可打印用于检查文档色彩平衡和浓度/对比度的图案的设置。

调整参数

选择要通过图案打印检查的项目。

青色/品红色/黄色

打印可以用于检查青色/品红色/黄色平衡的图案。

重要事项

- 当选中主要选项卡上的灰度打印时，青色/品红色/黄色将显示为灰色且不可用。

浓度/对比度

打印可以用于检查浓度/对比度平衡的图案。

打印机纸张尺寸

选择要用于图案打印的纸张尺寸。

此设置连接页设置选项卡上的打印机纸张尺寸。

注释

- 根据页设置选项卡上选择的纸张尺寸，有些尺寸可能无法选择。

图案示例数量

设置要打印图案的数量。

可以从最大、大和小中进行选择。选择图案尺寸时，可以打印的图案数量如下：

注释

- 选择某些纸张尺寸或输出纸张尺寸时，不能选择最大和大。
- 主要选项卡上的设置预览显示的图像可以查看整体布局。

最大

青色/品红色/黄色 37

浓度/对比度 49

大

青色/品红色/黄色 19

浓度/对比度 25

小

青色/品红色/黄色 7

浓度/对比度 9

示例间的颜色变化

设置相邻图案之间的色彩更改量。

可以从大、中和小中进行选择。大产生大量更改，小产生少量更改。

注释

- 大约是中大小的两倍，小约是中大小的一半。

匹配选项卡

可以选择调整色彩的方法以便与要打印文档的类型匹配。

色彩修正

可以选择驱动校正、ICM(ICC 配置文件校正)或无以符合打印操作的用途。

重要事项

- 当选中主要选项卡上的灰度打印时，色彩修正将显示为灰色且不可用。

驱动校正

通过使用 Canon 数码照片色彩，可以使用大众喜爱的色彩打印 sRGB 数据。

ICM(ICC 配置文件校正)

打印时通过使用 ICC 配置文件调整色彩。

指定要使用的输入配置文件。

重要事项

- 如果设置应用程序软件以便禁用 ICM，则**色彩修正**中的 **ICM(ICC 配置文件校正)**不可用并且打印机可能无法正确打印图像数据。

无

使用打印机驱动程序禁用色彩调整。

输入配置文件

将**色彩修正**选择为 **ICM(ICC 配置文件校正)**时，指定要使用的输入配置文件。

标准

使用支持 ICM 色彩空间的标准打印机配置文件(sRGB)。此为默认设置。

Adobe RGB (1998)

使用支持较 sRGB 更广的色彩空间的 Adobe RGB 配置文件。

重要事项

- 未安装 Adobe RGB 的输入配置文件时，不会显示 **Adobe RGB (1998)**。

注释

- 在 XPS 打印机驱动程序中，**ICM** 已变为 **ICC 配置文件校正**。

相关主题

- [设置打印质量级别\(用户定义\)](#)
- [调整色彩平衡](#)
- [调节亮度](#)
- [调节浓度](#)
- [调节对比度](#)
- [使用样本图案调整色彩平衡\(打印机驱动程序\)](#)
- [使用样本图案调整浓度/对比度\(打印机驱动程序\)](#)
- [指定色彩修正](#)
- [使用打印机驱动程序调整色彩](#)
- [使用 ICC 配置文件进行打印](#)
- [用单色打印彩色文档](#)
- [打印前显示打印效果](#)

页设置选项卡描述

页设置选项卡还允许您决定如何在纸张上排列文档。还可以通过此选项卡设置打印的份数和顺序。如果创建文档的应用程序具有类似的功能，请使用该应用程序进行设置。



设置预览

纸张图示显示了如何在一张纸上布置原稿。

您可以查看整体布局图像。

页尺寸

选择页尺寸。

确保选择与在应用程序中所选择尺寸相同的页尺寸。

如果选择**用户定义...**，[用户定义纸张尺寸对话框](#)将打开，可以指定任何垂直和水平尺寸的纸张尺寸。

方向

选择打印方向。

如果用于创建文档的应用程序具有相同的功能，请选择在此应用程序中选择的相同方向。

纵向

打印文档，使顶端和底端位置相对于进纸方向没有更改。此为默认设置。

横向

通过相对于进纸方向旋转 90 度打印文档。

通过转到**维护**选项卡，打开**用户定义设置**对话框，然后使用**当方向为[横向]时向左旋转 90 度**复选框，可以更改旋转方向。

要在打印时将文档向左旋转 90 度，请选中**当方向为[横向]时向左旋转 90 度**复选框。

旋转 180 度

通过向进纸方向旋转 180 度打印文档。

将在垂直和水平方向上反转其他应用程序软件中配置的打印区域宽度和扩展量。

打印机纸张尺寸

选择实际装入打印机的纸张尺寸。

默认设置为**同页面尺寸**以执行普通尺寸打印。

将**页面布局**选择为**按页面大小**、**缩放**、**页面布局**、**平铺/海报**或**书册**时，可以选择打印机纸张尺寸。

如果选择的纸张尺寸小于**页尺寸**，则文档尺寸将被缩小。如果选择的纸张尺寸较大，则文档尺寸将被放大。

同样，如果选择**用户定义...**，[用户定义纸张尺寸对话框](#)将打开，可以指定任何垂直和水平尺寸的纸张尺寸。

页面布局

选中要打印文档的尺寸和打印类型。

普通尺寸

此为普通打印方法。当未指定任何页面布局时选择该项。

自动缩小打印机无法输出的大文档

如果打印机无法打印文档的纸张尺寸，则打印机可以在打印文档时自动缩小尺寸。

选中该复选框以在打印文档时缩小尺寸。

无边距

选择无边距整页上还是带边距整页上打印。

如果使用无边距打印，原稿会被放大且略微超出纸张。这样可以执行无边距(边框)打印。

进行无边距打印时，使用**扩展量**来调整文档超出纸张的扩展量。

扩展量

进行无边距打印时，调整文档超出纸张的扩展量。

向右移动滑块可增加扩展量并确保无边距打印顺利执行。

向左移动滑块可减少扩展量并扩大文档的打印范围。

按页面大小

利用该功能可以自动放大或缩小文档以适合打印机中装入的纸张尺寸，而无需更改在应用程序软件中指定的纸张尺寸。

缩放

可以放大或缩小要打印的文档。

在**打印机纸张尺寸**中指定尺寸，或在**比例**对话框中输入缩放比例。

比例

为要打印的文档指定放大或缩小比例。

页面布局

可以在一张纸上打印多页文档。

指定...

打开[页面布局打印对话框](#)。

单击此按钮以设置有关页面布局打印的详细资料。

平铺/海报

利用此功能可以放大图像数据并将放大的数据分割成要打印的若干页面。还可以将这些纸张用胶水粘在一起制作大型印刷品，如海报。

指定...

打开[平铺/海报打印对话框](#)。

单击此按钮以设置有关平铺/海报打印的详细资料。

书册

书册打印功能可以将数据打印成册。将在纸张的双面打印数据。此打印类型可以确保将打印好的纸张沿中心对折并装订时，能够按照页码顺序正确分页。

指定...

打开[书册打印对话框](#)。

单击此按钮以设置有关书册打印的详细资料。

双面打印(手动)

选择是在纸张的双面还是单面手动打印文档。

选中该复选框以在双面打印文档。

只有**介质类型**选择为**普通纸**，且选择**普通尺寸**、**按页面大小**、**缩放**或**页面布局**中的一项时，才可以使用该功能。

装订边

选择装订边位置。

打印机将分析方向和页面布局设置，并自动选择最佳装订边位置。选中**装订边**，并从列表中选择以进行更改。

指定边距...

打开**指定边距对话框**。

可以指定边距的宽度。

份数

指定要打印的份数。可以指定一个从 1 到 999 之间的数值。

重要事项

- 如果用于创建文档的应用程序具有类似功能，请使用该应用程序指定份数，而不要在此处指定。

自最末页打印

当要自最末页按顺序打印时，请选中该复选框。如果选中该复选框，则无需在打印后将页面排序为正确顺序。

取消选中该复选框可按正常顺序从第一页开始打印文档。

逐份打印

当要打印多个副本时，选中该复选框可将各副本的页面组合在一起。

如果要在打印时将同一页码的所有副本组合在一起，请取消选中该复选框。

重要事项

- 当创建文档的应用程序软件具有相同的功能时，优先使用打印机驱动程序设置。然而，如果打印结果不能令人满意，请指定应用程序软件上的功能设置。当同时使用应用程序和本打印机驱动程序指定打印份数和打印顺序时，打印份数可能是两个设置的倍数或者指定的打印顺序可能不起作用。

打印选项...

打开**打印选项对话框**。

为打印从应用程序发送的打印数据而更改详细的打印机驱动程序设置。

印记/背景...(印记...)

打开**印记/背景(印记)对话框**。

印记功能可以在文档数据之上或之下打印印记文本或位图。该功能可以打印日期、时间和用户名称。背景功能可以在文档数据之下打印浅色的图案。

注释

- 使用 XPS 打印机驱动程序，**印记/背景...**按钮变为**印记...**按钮，仅印记功能可用。

根据正在使用的打印机驱动程序类型和环境，**印记和背景可能不可用**。

用户定义纸张尺寸对话框

在该对话框上，您可以指定用户定义纸张的尺寸(宽度和高度)。

单位

选择用于输入用户定义纸张尺寸的单位。

纸张尺寸

指定用户定义纸张的**宽度**和**高度**。根据**单位**中指定的单位显示测量。

页面布局打印对话框

在该对话框上，您可以选择要在一张纸上放置的文档数量、页面顺序以及是否在各文档页面周围打印页面边框线。

可以在打印机驱动程序的设置预览中确认在此对话框中指定的设置。

预览图标

显示**页面布局打印**对话框中的设置。

可以在实际打印数据前查看打印效果。

页数

指定要充满整个页面的文档页数。

页序

指定在一张纸上打印的文档方向。

页面边框

在各文档页面周围打印页面边框线。

选中该复选框以打印页面边框线。

平铺/海报打印对话框

在该对话框上，您可以选择要打印图像的尺寸。还可以对剪切线和粘贴标记进行设置，以便将多个页面粘贴到一张海报中。

可以在打印机驱动程序的设置预览中确认在此对话框中指定的设置。

预览图标

显示**平铺/海报打印**对话框的设置。

您可以查看打印效果。

图像分割

选择分割数目(垂直 x 水平)。

随着分割数目的增加，打印所需的纸张也会增加。如果将多页粘贴在一起制作海报，增加分割数目可以制作大型海报。

在页边打印“剪切/粘贴”

指定是否在边距上打印“剪切”和“粘贴”文字。这些文字可以在将多个页面粘贴到一张海报中时作为指南。

选中该复选框以打印文字。

►► 注释

- 根据正在使用的打印机驱动程序类型和环境，该功能可能不可用。

在页边打印“剪切/粘贴”线

指定是否打印可在将多个页面粘贴到一张海报中时作为指南的剪切线。

选中该复选框以打印剪切线。

打印页范围

指定打印范围。通常情况下选择**全部**。

选择**页数**以指定特定页面或范围。

►► 注释

- 如果部分页面的打印效果不好，则通过在**页设置**选项卡的设置预览中单击指定不需要打印的页面。此次将只打印屏幕上显示的页面。

书册打印对话框

在该对话框上，您可以设置如何将文档装订为书册。还可以在此对话框中设置仅在一面打印以及打印页面边框。

可以在打印机驱动程序的设置预览中确认在此对话框中指定的设置。

预览图标

显示在**书册打印**对话框中所做的设置。

您可以在打印为书册时查看文档效果。

装订边

指定书册装订面。

插入空白页

选择是在书册的单面还是双面打印文档。

选中该复选框以在书册的单面打印文档并从列表中选择保留为空白的一面。

边距

指定装订边的宽度。

从纸张的中心算起，该指定宽度为装订边。

页面边框

在各文档页面周围打印页面边框线。

选中该复选框以打印页面边框线。

指定边距对话框

在该对话框上，可以指定装订边的边距宽度。如果文档不适合在一页上打印，打印时将缩小文档。

边距

指定装订边的宽度。

通过**装订边**指定的页边宽度将成为装订边距。

打印选项对话框

更改设置以打印发送到打印机的数据。

根据正在使用的打印机驱动程序类型和环境，该功能可能不可用。

禁用应用程序软件所需的 ICM

禁用应用程序软件所需的 ICM 功能。

当应用程序软件使用 Windows ICM 打印数据时，可能会产生非所需色彩或者打印速度可能变慢。如果出现这些问题，选中该复选框可能会解决问题。

重要事项

- 在正常情况下取消选中该复选框。
- 当**手动色彩调节**对话框中**匹配**选项卡中的**色彩修正**选择为 **ICM** 时，无法使用该功能。

注释

- **禁用应用程序软件所需的 ICM** 选项卡无法用于 XPS 打印机驱动程序。

禁用应用程序软件的色彩配置文件设置

选中该复选框会禁用应用程序软件中设置的色彩配置文件中的信息。

当应用程序软件中设置的色彩配置文件中的信息输出到打印机驱动程序时，打印结果可能包含非所需色彩。如果发生这种情况，选中该复选框可能会解决问题。

重要事项

- 即使选中该复选框，也仅会禁用色彩配置文件中的某些信息，色彩配置文件仍可用于打印。
- 在正常情况下取消选中该复选框。

取消纸张组合

设置介质类型、页尺寸和打印机纸张尺寸的显示方式。

要分别显示项目，请选中该复选框。

要按组显示项目，请清除该复选框。

不允许应用程序软件压缩打印数据

禁止压缩应用程序软件打印数据。

如果打印结果中有图像数据缺失或非所需色彩，选中该复选框可能会改善情况。

重要事项

- 在正常情况下取消选中该复选框。

注释

- 不允许应用程序软件压缩打印数据选项卡无法用于 XPS 打印机驱动程序。

逐页创建打印数据后打印

以页为单位创建打印数据，并且在处理完每一页打印数据后开始打印。

如果打印的文档包含条纹等非所需结果，选中该复选框可能会改善结果。

重要事项

- 在正常情况下取消选中该复选框。

使用最邻近插值算法缩放图像

如果图像将在打印时放大或缩小，打印机会使用简单插值处理放大或缩小图像。

如果打印文档中的图像数据未清晰打印，选中该复选框可能会改善结果。

重要事项

- 在正常情况下取消选中该复选框。

注释

- 使用最邻近插值算法缩放图像仅能用于 XPS 打印机驱动程序。

防止打印数据丢失

可以缩小应用程序软件创建的打印数据的大小，然后打印这些数据。

根据所使用的应用程序软件，图像数据可能会被裁切或可能无法正确打印。在这种情况下，请选择开。如果不使用该功能，请选择关。

重要事项

- 当使用该功能时，根据打印数据，打印质量可能会下降。

打印数据处理单元

选择要发送到打印机的打印数据处理单元。

通常情况下选择推荐。

重要事项

- 某些设置可能会使用大量内存。
如果所用计算机只有少量内存，请勿更改该设置。

注释

- 打印数据处理单元选项卡无法用于 XPS 打印机驱动程序。

印记/背景(印记...)对话框

在印记/背景(印记...)对话框上，可以在文档页面之上或之下打印印记和/或背景。除了预先注册的印记或背景外，可以注册并使用自己原创的印记或背景。

»» 注释

- 使用 XPS 打印机驱动程序，**印记/背景...**按钮变为**印记...**按钮，仅印记功能可用。

印记

印记打印是一项在文档上打印印记的功能。

选中该复选框并从列表中选择标题以打印印记。

定义印记...

打开[印记设置对话框](#)。

可以查看所选印记的详细信息或保存新的印记。

在文本上盖印记

设置在文档上打印印记的方式。

选中**印记**复选框以启用该设置。

选中该复选框以在打印文档页面之上打印印记。打印数据可能会隐藏在印记之下。

取消选中该复选框以将文档数据打印在印记之上。打印数据将不会隐藏在印记之下。但是，可能会隐藏与文档重叠的印记部分。

打印半透明印记

设置在文档上打印印记的方式。

选中**印记**复选框以启用该设置。

选中该复选框以在打印文档页面之上打印半透明印记。

取消选中该复选框以将印记打印在文档数据之上。打印数据可能会隐藏在印记之下。

»» 注释

- **打印半透明印记**仅可用于 XPS 打印机驱动程序。

仅在首页加印记

当文档包含两页或更多页时，选择是仅在第一页上打印印记，还是在所有页上打印印记。

选中**印记**复选框以启用该设置。

选中该复选框以仅在第一页上打印印记。

背景

背景打印功能可以在文档之下打印图案或类似对象(位图)。

选中该复选框以打印背景，并从列表中选择标题。

选择背景...

打开[背景设置对话框](#)。

可以将位图注册为背景，并更改所选背景的布局方法和浓度。

仅在首页加背景

当文档包含两页或更多页时，选择是仅在第一页上打印背景，还是在所有页上打印背景。

选中**背景**复选框以启用该设置。

选中该复选框以仅在第一页上打印背景。

印记选项卡

在印记选项卡上可以设置要用于印记的文本和位图文件(.bmp)。

预览窗口

显示在各个选项卡中配置的印记状态。

印记类型

指定印记类型。

选择**文本**以使用字符创建印记。选择**位图**以使用位图文件创建。选择**日期/时间/用户名称**以显示打印文档的创建日期/时间和用户名称。

印记选项卡中的设置项目会根据所选类型而变化。

当印记类型为文本或日期/时间/用户名称时

印记文本

指定印记文本串。

最多可以输入 64 个字符。

对于**日期/时间/用户名称**，打印对象的创建日期/时间和用户名称将显示在印记文本中。

重要事项

- 如果选择了**日期/时间/用户名称**，则印记文本显示为灰色且不可用。

TrueType 字体

选择印记文本串的字体。

风格

选择印记文本串的字体样式。

大小

选择印记文本串的字号。

外框

选择围绕印记文本串的外框。

如果**大小**选择为较大的字号，字符可能会延伸到印记边框以外。

颜色/选择颜色...

显示印记的当前颜色。

要选择其他颜色，请单击**选择颜色...**打开**颜色**对话框，并选择或创建要用于印记的颜色。

当印记类型为位图时

文件

指定要用作印记的位图文件的名称。

选择文件...

打开用于打开文件的对话框。

单击该按钮选择要用作印记的位图文件。

大小

调整要用作印记的位图文件的大小。

向右移动滑块将增加大小，向左移动滑块将减小大小。

透明白色区

指定是否使位图的白色填充区域变为透明。

选中该复选框以使位图的白色填充区域变为透明。

注释

- 单击**默认值**可将**印记类型**设置为文本、将**印记文本**设置为空白、将**TrueType 字体**设置为 Arial、将**风格**设置为常规、将**大小**设置为 36 磅，取消选中**外框**，并将**颜色**设置为灰色，RGB 值(192、192、192)。

放置选项卡

在放置选项卡上，可以设置印记的打印位置。

预览窗口

显示在各个选项卡中配置的印记状态。

位置

指定页面上的印记位置。

从列表中选择**用户定义**，可以直接输入 **X 轴位置**和 **Y 轴位置**的坐标值。

方向

指定印记的旋转角度。可以通过输入角度值来设置角度。

负值会使印记顺时针旋转。

»» 注释

- 仅当印记选项卡上的**印记类型**选择为**文本**或**日期/时间/用户名称**时，**方向**才能启用。

»» 注释

- 单击**默认值**可将印记位置设置为**居中**并将方向设置为 0。

保存设置选项卡

在**保存设置**选项卡上，可以注册新的印记或删除不需要的印记。

标题

输入标题以保存所创建的印记。

最多可以输入 64 个字符。

»» 注释

- 标题的开头和末尾不能输入空格、制表符和回车。

印记

显示已保存印记的标题列表。

在**标题**中指定标题以显示相应的印记。

保存/保存改写

保存印记。

在**标题**中输入标题，然后单击该按钮。

删除

删除不需要的印记。

从**印记**列表中指定不需要的印记的标题，然后单击该按钮。

背景选项卡

在背景选项卡上可以选择要用作背景的位图文件(.bmp)或决定打印所选背景的方式。

预览窗口

显示在背景选项卡上设置的位图状态。

文件

指定要用作背景的位图文件的名称。

选择文件...

打开用于打开文件的对话框。

单击该按钮选择要用作背景的位图文件(.bmp)。

布局方法

指定如何在纸张上放置背景图像。

当选择**用户定义**时，可以设置 **X 轴位置**和 **Y 轴位置**的坐标。

浓度

调整要用作背景的背景图的浓度。

向右移动滑块将增加浓度，向左移动将减少浓度。要以原始位图浓度打印背景，请将滑块移至最右端。

»» 注释

- 根据正在使用的打印机驱动程序类型和环境，该功能可能不可用。
- 单击**默认值**可将文件设置为空白，**布局方法**设置为**填充页**，并将**浓度**滑块设置为中间位置。

保存设置选项卡

在**保存设置**选项卡上，可以注册新的背景或删除不需要的背景。

标题

输入标题以保存所指定的背景图像。

最多可以输入 64 个字符。

»» 注释

- 标题的开头和末尾不能输入空格、制表符和回车。

背景

显示已注册背景的标题列表。

在**标题**中指定标题以显示相应的背景。

保存/保存改写

将图像数据保存为背景。

插入**标题**后，单击该按钮。

删除

删除不需要的背景。

从**背景**列表中指定不需要的背景的标题，然后单击该按钮。

维护选项卡描述

在**维护**选项卡上，可以执行打印机维护或更改打印机设置。



清洗

执行打印头清洗。

进行打印头清洗可清除打印头喷嘴中的任何堵塞物。

如果在墨水充足的条件下，打印变得暗淡或无法打印特定颜色，请执行清洗。



深度清洗

执行深度清洗。

当清洗两次仍不能解决打印头问题时，请执行深度清洗。

注釋

- **深度清洗比清洗消耗更多的墨水。**
频繁清洗打印头会迅速耗尽打印机墨水。因此，请仅在需要时执行清洗。

墨水组

单击**清洗**或**深度清洗**时，会显示**墨水组**窗口。

选择想要用于清洗打印头的墨水组。

单击**最初确认项目**以显示在执行清洗或深度清洗前需要确认的项目。

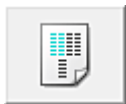

打印头对齐

打印头对齐可以修正打印头的安装位置并改善变更的色彩和线条。

安装打印头之后，立即对齐打印头。

单击**打印头对齐**时，会显示**开始打印头对齐对话框**。



喷嘴检查

打印喷嘴检查图案。

如果打印变得暗淡或无法打印特定颜色，请执行该功能。打印喷嘴检查图案并检查打印头是否正常工作。

如果特定颜色的打印效果暗淡或部分内容缺失，请单击**清洗**以清洗打印头。

要显示打印喷嘴检查图案前需要确认的项目列表，请单击[最初确认项目](#)。

打印检查图案

该功能可以通过打印图案以检查墨水喷嘴是否堵塞。

单击**打印检查图案**。显示确认信息时，单击**确定**。随后显示**图案检查**对话框。

左侧位图(良好)

打印头喷嘴没有堵塞。

右侧位图(不良)

打印头喷嘴可能堵塞。

退出

关闭**图案检查**对话框，然后返回到**维护**选项卡。

清洗

执行打印头清洗。

进行打印头清洗可清除打印头喷嘴中的任何堵塞物。

如果在墨水充足的条件下，打印变得暗淡或无法打印特定颜色，请执行清洗。



墨水使用控制

打开[墨水使用控制对话框](#)。

可以减少黑色墨水的使用量并使用彩色墨水打印黑色部分。



底板清洁

执行打印机的底板清洁。

要防止张纸背面变脏，请在执行双面打印之前执行**底板清洁**。

如果打印页出现非打印数据造成的墨渍，也请执行**底板清洁**。



滚轴清洁

清洁进纸滚轴。

如果纸张灰尘粘附在打印机的进纸滚轴上，则进纸可能会失败。在这种情况下，清洁进纸滚轴以改善打印效果。



电源关闭

从打印机驱动程序关闭打印机。

由于无法接触到打印机而无法按打印机上的电源按钮时，请执行该功能以关闭打印机。

单击此按钮之后，必须按打印机上的电源按钮以重新开启打印机。当使用该功能时，您将无法从打印机驱动程序打开打印机电源。



自动电源

打开[自动电源设置对话框](#)。

指定自动操作打印机电源的设置。如果想要更改自动电源设置，请执行该功能。

»» 注释

- 如果打印机关闭或打印机与计算机之间的通讯被禁用，由于计算机无法收集打印机状态信息，可能会出现一条错误信息。
如果发生此情况，单击**确定**以显示计算机上指定的新近设置。



静音设置

打开[静音设置对话框](#)。

在**静音设置**对话框上，您可以指定可降低打印机操作噪音的设置。当打印机的操作噪音成为一大问题时，例如在夜晚打印时，该模式可派上用场。当想要更改静音模式设置时，请执行该操作。

»» 注释

- 如果打印机关闭或打印机与计算机之间的通讯被禁用，由于计算机无法收集打印机状态信息，可能会出现一条错误信息。



用户定义设置

打开[用户定义设置对话框](#)。

执行该功能以更改打印机的设置。

»» 注释

- 如果打印机关闭或打印机与计算机之间的通讯被禁用，由于计算机无法收集打印机状态信息，可能会出现一条错误信息。
如果发生此情况，单击**确定**以显示计算机上指定的新近设置。

查看打印历史记录

该功能可启动 Canon IJ XPS 预览并显示打印历史记录。

»» 注释

- 该功能仅适用于 XPS 打印机驱动程序。

查看打印机状态

启动 Canon IJ 状态监视器。

当想要查看打印机状态以及打印作业如何进行时，请执行该功能。

»» 注释

- 如果正在使用 XPS 打印机驱动程序，“Canon IJ 状态监视器”将变为“Canon IJ XPS 状态监视器”。

关于

打开[关于对话框](#)。

可以查看打印机驱动程序的版本以及版权通知。

此外，可切换要使用的语言。

最初确认项目

运行**清洗**或**深度清洗**之前，确认打印机电源已开启，然后打开打印机的机盖。
检查各种墨水的以下项目。

- [检查墨盒中的剩余墨水量](#)。
- 确保完全推进墨水盒，直到听到咔嗒声。
- 如果橙色胶带粘在墨水盒上，请将其完全撕下。
任何剩余的条带都将阻碍墨水输出。
- 确认墨水盒已安装在正确的位置。

开始打印头对齐对话框

在该对话框上，您可以调整打印头的安装位置或打印打印头位置的当前设置值。

对齐打印头

对齐打印头。

打印头对齐可以修正打印头的安装位置并改善变更的色彩和线条。

安装打印头之后，立即对齐打印头。

打印对齐值

单击此按钮以检查打印头位置的当前设置值。

打印打印头位置的当前设置值。

打印头对齐对话框

要手动调整打印头位置，请单击**开始打印头对齐**对话框中的**对齐打印头**，然后根据信息中的说明执行操作。随后显示**打印头对齐**对话框。

在该对话框上，您可以查看所打印的图案以及调整打印头位置。

预览窗口

显示**打印头对齐**的图案，并检查所选图案的位置。

还可以通过直接单击屏幕上的图案更改设置。

选择图案编号

比较所打印的调整图案，并在相应的对话框中输入条纹或水平条带最不显著的图案编号。

►►► 注释

- 如果不知道如何分析所打印的图案，请参见[从计算机对齐打印头位置](#)。

最初确认项目

运行**喷嘴检查**之前，确认打印机电源已开启，然后打开打印机的机盖。
检查各种墨水的以下项目。

- [检查墨盒中的剩余墨水量](#)。
- 确保完全推进墨水盒，直到听到咔嗒声。
- 如果橙色胶带粘在墨水盒上，请将其完全撕下。
任何剩余的条带都将阻碍墨水输出。
- 确认墨水盒已安装在正确的位置。

墨水使用控制对话框

单击**墨水使用控制**时，会显示**墨水使用控制**对话框。

节省黑色墨水

打印时控制黑色墨水的消耗。此功能可以节省黑色墨水。

使用混合黑色(快速方法)

不使用黑色墨水，而仅使用彩色墨水打印以呈现黑色。

自动电源设置对话框

单击**自动电源**时，会显示**自动电源设置**对话框。

该对话框可以通过打印机驱动程序管理打印机电源。

使用 AC 适配器

从列表中指定时间。使用交流适配器且打印机驱动程序或打印机在该时段内未进行任何操作时，打印机将自动关闭。

使用电池

从列表中指定时间。使用电池且打印机驱动程序或打印机在该时段内未进行任何操作时，打印机将自动关闭。

重要事项

- 无法将**使用电池**指定为禁用。

静音设置对话框

单击**静音设置**时，会显示**静音设置**对话框。

在**静音设置**对话框上，您可以指定可降低打印机操作噪音的设置。

当您希望在夜间或其他时间降低打印机的操作噪音，请选择该模式。

使用此功能可能会降低打印速度。

不使用静音模式

要在操作噪音正常的情况下使用打印机，请选择该选项。

总是使用静音模式

如果要降低打印机操作噪音，请选择此项。

在指定时间内使用静音模式

要在指定时间段内降低打印机操作噪音，请选择该选项。

当要激活该静音模式时，请设置**开始时间**和**结束时间**。如果将两者设置为同一时间，则静音模式不可用。

重要事项

- 如果为**在指定时间内使用静音模式**指定时间，则静音模式将不应用于直接从打印机执行的操作(直接打印等)。

用户定义设置对话框

单击**用户定义设置**时，会显示**用户定义设置**对话框。

如有必要，可以在打印机的多种操作模式之间进行切换。

手动对齐打印头

通常，[维护](#)选项卡上的[打印头对齐](#)功能已设置为自动打印头对齐，但可以将其更改为手动打印头对齐。

如果自动打印头对齐的打印结果不令人满意，[请执行手动打印头对齐](#)。

选中该复选框以执行手动打印头对齐。

当方向为[横向]时向左旋转 90 度

在[页设置](#)选项卡上，可以在[方向](#)中更改[横向](#)的旋转方向。

要在打印时将文档向左旋转 90 度，请选中该复选框。

从计算机打印时检测纸张宽度

从计算机打印时，此功能可识别装入打印机的纸张。

当打印机检测到的纸张宽度与在[页设置](#)选项卡上的[页尺寸](#)中指定的纸张宽度不同时，会显示信息。

要在从计算机打印时使用纸张宽度检测功能，请选择此复选框。

重要事项

- 如果正在使用用户定义的纸张，请使用[用户定义纸张尺寸](#)正确设置装入打印机的纸张尺寸。
如果即使装入与设置尺寸相同的纸张仍显示错误信息，请清除该复选框。

墨水晾干等待时间

打印机可以在打印随后页面之前暂停。向右移动滑块将增加暂停时间，向左移动将减少暂停时间。

如果在打印页墨水晾干之前下一页已经输出从而导致纸张脏污，请增加墨水晾干等待时间。

减少墨水晾干等待时间可以加快打印速度。

关于对话框

单击[关于](#)时，会显示[关于](#)对话框。

该对话框显示打印机驱动程序版本、版权以及模块列表。可以选择要使用的语言并切换在设置窗口中显示的语言。

模块

列出打印机驱动程序模块。

语言

指定想要在[打印机驱动程序设置窗口](#)中使用的语言。

重要事项

- 如果系统中没有安装显示所选语言的字体，则字符将显示为乱码。

相关主题

- [从计算机清洗打印头](#)
- [从计算机对齐打印头位置](#)
- [使用计算机打印喷嘴检查图案](#)
- [设置墨水使用控制](#)
- [清洁打印机内部](#)
- [从计算机清洁进纸滚轴](#)
- [管理打印机电源](#)
- [降低打印机噪音](#)
- [更改打印机操作模式](#)

Canon IJ 预览描述

Canon IJ 预览是一个应用程序软件，用于在实际打印文档前显示打印效果。

预览结果反映了打印机驱动程序中的设置信息，您可以检查文档布局、打印顺序和页数。您也可以更改介质类型和纸张来源设置。

要在打印前显示预览，请打开[打印机驱动程序设置窗口](#)，并选中**主要**选项卡上的**打印前预览**复选框。

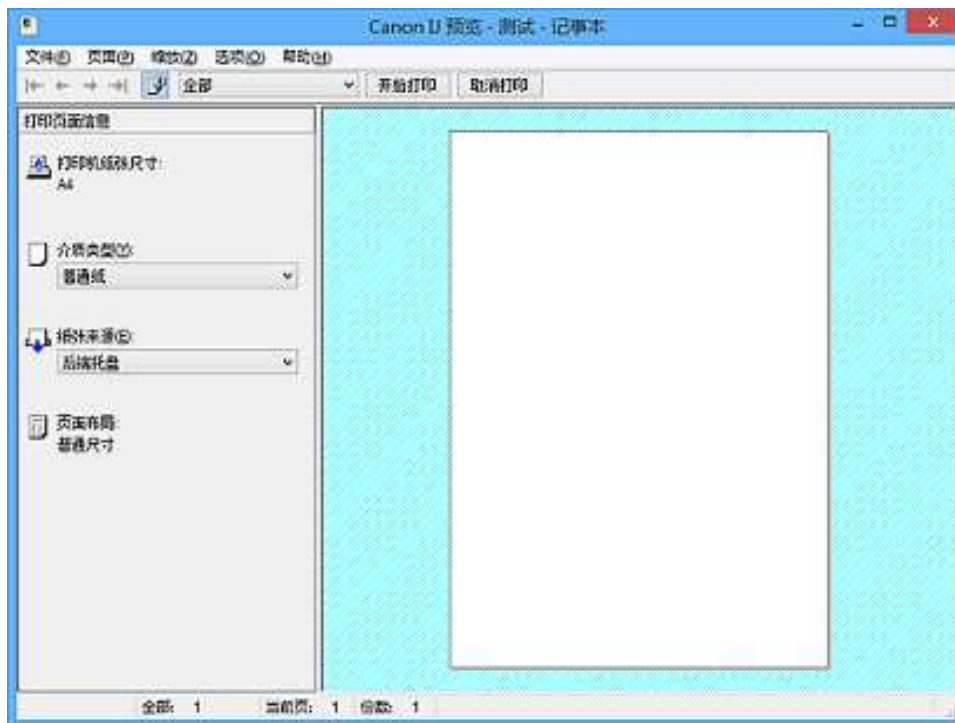

文件菜单

选择打印操作。

开始打印

结束 Canon IJ 预览，然后开始打印预览屏幕上显示的文档。

此命令与工具栏上的**开始打印**具有相同功能。

取消打印

结束 Canon IJ 预览，并取消打印预览屏幕上显示的文档。

此命令与工具栏上的**取消打印**具有相同功能。

退出

结束 Canon IJ 预览。

页面菜单

该菜单包含以下可选择要显示页面的命令。

还可以从此工具栏选择除**页面选择...**以外的所有这些命令。

►► 注释

- 如果正在后台打印页面，则最后进行后台打印的页面将成为最后一页。
- 如果**页设置**选项卡上的**页面布局**设置指定为**页面布局**、**平铺/海报**或**书册**，则页数是指要用于打印的张数，而不是使用应用程序软件创建的原件中的页数。
- 如果已设置为手动双面打印，则首先打印的前面部分页面将全部一起显示，然后显示后面部分页面。

第一页

显示文档的第一页。

如果当前显示的页面是第一页，则此命令为灰色且无法选择。

上一页

显示当前显示页面之前的页面。

如果当前显示的页面是第一页，则此命令为灰色且无法选择。

下一页

显示当前显示页面之后的页面。

如果当前显示的页面是最后一页，则此命令为灰色且无法选择。

最后一页

显示文档的最后一页。

如果当前显示的页面是最后一页，则此命令为灰色且无法选择。

页面选择...

显示**页面选择**对话框。

通过此命令可以指定要显示页面的页码。

缩放菜单

将在纸张上打印的实际尺寸比例选择为预览显示尺寸。

还可以从工具栏上的下拉列表框中选择比例。

全部

将整页数据显示为一页。

50%

将显示的数据缩小至要打印的实际尺寸的 50%。

100%

以要打印的实际尺寸显示数据。

200%

将显示的数据放大至要打印的实际尺寸的 200%。

400%

将显示的数据放大至要打印的实际尺寸的 400%。

选项菜单

该菜单包含以下命令：

显示打印页面信息

在预览屏幕的左侧显示每页的打印设置信息(包括打印机纸张尺寸、介质类型以及页面布局)。

通过此屏幕，还可以更改介质类型和纸张来源设置。

帮助菜单

选择此菜单项目时，会显示 Canon IJ 预览的帮助窗口，并可以查看版本和版权信息。

开始打印按钮

打印在文档列表中选择的文档。

打印的文档已从列表中删除，当所有文档均打印后，Canon IJ XPS 预览会关闭。

取消打印按钮

结束 Canon IJ 预览，并取消打印预览屏幕上显示的文档。

可以在后台打印时单击此按钮。

打印页面信息屏幕

在预览屏幕的左侧显示每页的打印设置信息。

通过此屏幕，还可以更改介质类型和纸张来源设置。

▶▶▶ 重要事项

- 如果从应用程序软件设置介质类型和纸张来源，则这些设置具有优先级且已更改的设置可能无效。

打印机纸张尺寸

显示要打印文档的纸张尺寸。

介质类型

可以选择打印文档的介质类型。

纸张来源

可以选择打印文档的纸张来源。

页面布局

显示要打印文档的页面布局。

Canon IJ XPS 预览描述

Canon IJ XPS 预览是一个应用程序软件，用于在实际打印文档前显示打印效果。

预览结果反映了打印机驱动程序中的设置信息，您可以检查文档布局、打印顺序和页数。在预览上，还可以编辑打印文档、编辑打印页、更改打印设置以及执行其他功能。

要在打印前显示预览，请打开[打印机驱动程序设置窗口](#)，并选中**主要**选项卡上的**打印前预览**复选框。

重要事项

- 要使用 Canon IJ XPS 预览，必须在计算机上安装 Microsoft .NET Framework 4 Client Profile。

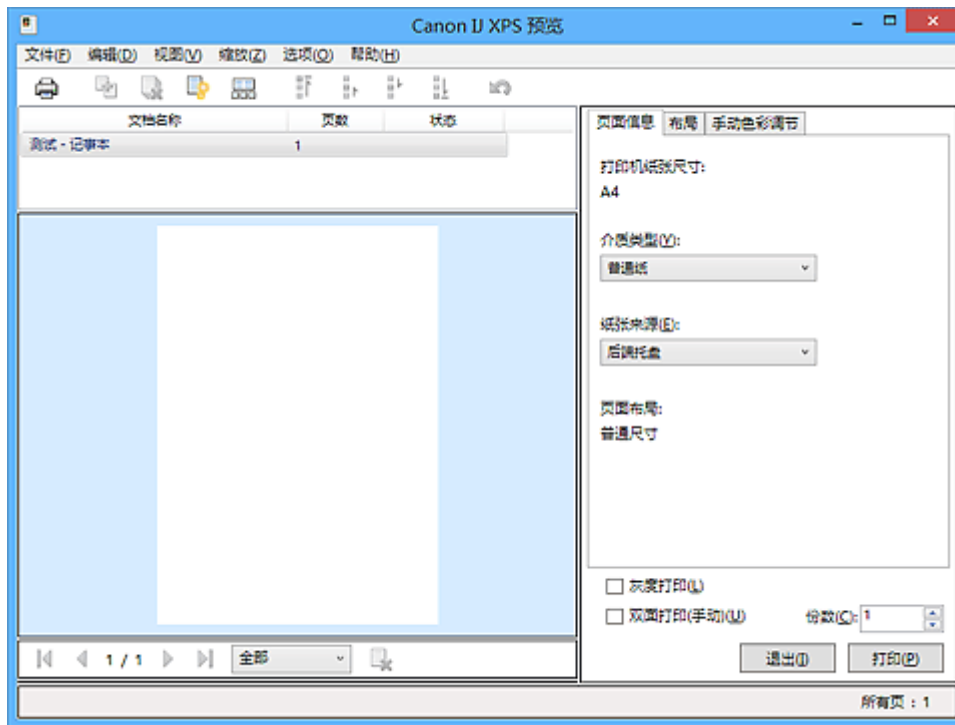

文件菜单

选择打印操作和打印历史记录设置：

打印

打印在文档列表中选择的文档。

打印的文档已从列表中删除，当所有文档均打印后，Canon IJ XPS 预览会关闭。

该命令与工具栏中的 (打印)和打印设置区域中的**打印**具有相同功能。

打印所有文档

打印文档列表中的所有文档并关闭 Canon IJ XPS 预览。

保存打印历史记录

切换是否将从 Canon IJ XPS 预览中打印的文档保存为打印历史记录项。

历史记录项限制

切换打印历史记录注册信息的最大数量。

选择 **10 项目**、**30 项目** 或 **100 项目**。

重要事项

- 如果超过打印历史记录注册信息的数量，打印历史记录注册信息将从最旧的文件开始删除。

将文档从历史记录添加到列表

将在打印历史记录中保存的文档添加到文档列表中。

退出

结束 Canon IJ XPS 预览。文档列表中剩余的文档将从列表中删除。

此命令与打印设置区域中的**退出**具有相同功能。

编辑菜单

选择编辑多个文档或页面的方法。

撤销

反转上一次更改。

如果无法反转更改，该功能将显示为灰色且无法选择。

此命令与工具栏中的 (撤销)具有相同功能。

文档

选择编辑打印文档的方法。

合并文档

将文档列表中的所选文档合并为一个文档。

如果仅选择一个文档，该命令将显示为灰色且无法选择。

此命令与工具栏中的 (合并文档)具有相同功能。

重置文档

将文档列表中的所选文档恢复到添加到 Canon IJ XPS 预览之前的状态。

将合并的文档分开，并恢复为原件。

此命令与工具栏中的 (重置文档)具有相同功能。

移动文档

使用以下命令更改文档列表中所选文档的顺序。

移动至第一

将所选打印文档移至文档列表开头。

如果当前所选的文档为第一个文档，则此命令将显示为灰色且无法选择。

向上移动

将所选打印文档从当前位置向上移动一个位置。

如果当前所选的文档为第一个文档，则此命令将显示为灰色且无法选择。

向下移动

将所选打印文档从当前位置向下移动一个位置。

如果当前所选的文档为最后一个文档，则此命令将显示为灰色且无法选择。

移动至最后

将所选打印文档移至文档列表末尾。

如果当前所选的文档为最后一个文档，则此命令将显示为灰色且无法选择。

删除文档

从文档列表上删除所选的文档。

如果文档列表仅包含一个文档，该文档将显示为灰色且无法选择。

此命令与工具栏中的 (删除文档)具有相同功能。

灰度打印

可以更改单色打印设置。

此命令与打印设置区域中的**灰度打印**复选框具有相同功能。

页面布局打印...

打开**页面布局打印**对话框。

在该对话框上，可以设置**页面布局打印**、**页数**、**页序**和**页面边框**。

双面打印...

打开**双面打印**对话框。

在该对话框上，可以设置**双面打印(手动)**、**装订边**和**边距**。

份数...

打开**份数**对话框。

在该对话框上，可以设置**份数**、**逐份打印**和**自最末页打印**。

页数

选择编辑打印页的方法。

删除页面

删除当前所选页面。

如果设置了页面布局打印，将删除红框内的页面。

此命令与工具栏中的 (删除页面)具有相同功能。

还原页面

还原使用**删除页面**功能删除的页面。

要还原页面，必须选择**选项菜单**中的**查看删除的页面**复选框并将删除的页面显示为缩略图。

移动页面

使用以下命令更改当前所选页面的顺序。

移动至第一

将当前所选页面移至文档开头。

如果当前所选页面为第一页，则此命令将显示为灰色且无法选择。

向前移动

将当前所选页面移至当前位置的前一个位置。

如果当前所选页面为第一页，则此命令将显示为灰色且无法选择。

向后移动

将当前所选页面移至当前位置的后一个位置。

如果当前所选页面为最后一页，则此命令将显示为灰色且无法选择。

移动至最后

将当前所选页面移至文档末尾。

如果当前所选页面为最后一页，则此命令将显示为灰色且无法选择。

视图菜单

选择要显示的文档和页面。

文档

使用以下命令选择要显示的文档。

第一个文档

显示文档列表中的第一个文档。

如果当前所选的文档为第一个文档，则此命令将显示为灰色且无法选择。

上一个文档

显示位于当前显示文档前面的文档。

如果当前所选的文档为第一个文档，则此命令将显示为灰色且无法选择。

下一个文档

显示位于当前显示文档后面的文档。

如果当前所选的文档为最后一个文档，则此命令将显示为灰色且无法选择。

最后一个文档

显示文档列表中的最后一个文档。

如果当前所选的文档为最后一个文档，则此命令将显示为灰色且无法选择。

页数

使用以下命令选择要显示的页面。

»» 注释

- 如果打印机驱动程序中的**页面布局**设置指定为**平铺/海报**或**书册**，页数为用于打印的页数，而不是应用程序软件创建的原件中的页数。

第一页

显示文档的第一页。

如果当前显示的页面是第一页，则此命令为灰色且无法选择。

上一页

显示当前显示页面之前的页面。

如果当前显示的页面是第一页，则此命令为灰色且无法选择。

下一页

显示当前显示页面之后的页面。

如果当前显示的页面是最后一页，则此命令为灰色且无法选择。

最后一页

显示文档的最后一页。

如果当前显示的页面是最后一页，则此命令为灰色且无法选择。

页面选择...

显示**页面选择**对话框。

通过此命令可以指定要显示页面的页码。

缩放菜单

将在纸张上打印的实际尺寸比例选择为预览显示尺寸。

还可以从工具栏上的下拉列表框中选择比例。

全部

将整页数据显示为一页。

50%

将显示的数据缩小至要打印的实际尺寸的 50%。

100%

以要打印的实际尺寸显示数据。

200%

将显示的数据放大至要打印的实际尺寸的 200%。

400%

将显示的数据放大至要打印的实际尺寸的 400%。

选项菜单

切换以下信息的显示/隐藏状态。

查看缩略图

减少文档列表中所选文档的所有页面，并将其显示在预览窗口底部。

此命令与工具栏中的 (查看缩略图) 具有相同功能。

查看文档列表

在预览窗口顶部显示打印文档列表。

查看打印设置区域

在预览窗口右侧显示打印设置区域。

查看删除的页面

当显示缩略图时，该功能会显示使用**删除页面**功能删除的页面。

要查看删除的页面，必须先选中**查看缩略图**复选框。

保留列表中的已打印文档

保留文档列表中的已打印文档。

启动时显示打印设置

切换 Canon IJ XPS 预览启动时显示的打印设置区域选项卡。

选择**页面信息**、**布局**或**手动色彩调节**。

帮助菜单

选择此菜单项目时，会显示 Canon IJ XPS 预览的帮助窗口，并可以查看版本和版权信息。



(打印)

打印在文档列表中选择的文档。

打印的文档已从列表中删除，当所有文档均打印后，Canon IJ XPS 预览会关闭。



(合并文档)

将文档列表中的所选文档合并为一个文档。

如果仅选择一个文档，该命令将显示为灰色且无法选择。



(删除文档)

从文档列表上删除所选的文档。

如果文档列表仅包含一个文档，该文档将显示为灰色且无法选择。



(重置文档)

将文档列表中的所选文档恢复到添加到 Canon IJ XPS 预览之前的状态。

将合并的文档分开，并恢复为原件。



(查看缩略图)

减少文档列表中所选文档的所有页面，并将其显示在预览窗口底部。

要隐藏打印页，再次单击**查看缩略图**。



(移动至第一)

将所选打印文档移至文档列表开头。

如果当前所选的文档为第一个文档，则此命令将显示为灰色且无法选择。



(向上移动)

将所选打印文档从当前位置向上移动一个位置。

如果当前所选的文档为第一个文档，则此命令将显示为灰色且无法选择。



(向下移动)

将所选打印文档从当前位置向下移动一个位置。

如果当前所选的文档为最后一个文档，则此命令将显示为灰色且无法选择。



(移动至最后)

将所选打印文档移至文档列表末尾。

如果当前所选的文档为最后一个文档，则此命令将显示为灰色且无法选择。



(撤销)

反转上一次更改。

如果无法反转更改，该功能将显示为灰色且无法选择。



(删除页面)

删除当前所选页面。

如果设置了页面布局打印，将删除红框内的页面。

文档列表

显示打印文档的列表。

在文档列表中选择文档将成为预览显示和编辑的目标。

文档名称

显示打印文档的名称。

如果单击所选打印文档的名称，会显示一个文本框，您可以将文档重命名为任一名称。

页数

显示打印文档中的页数。

▶▶▶ 重要事项

- 页数中显示的数量与输出页数不同。
- 要查看输出页数，请查看预览窗口底部的状态条。

状态

显示打印文档的状态。

正在进行数据处理的文档会显示为**处理数据**。

▶▶▶ 重要事项

- 无法打印或编辑显示**处理数据**的文档。
请等待至数据处理结束。

打印设置区域屏幕

可以检查和更改文档列表中所选文档的打印设置。

打印设置区域显示在预览窗口右侧。

页面信息选项卡

显示各页面的打印设置。

可以更改介质类型和纸张来源设置。

打印机纸张尺寸

显示要打印文档的纸张尺寸。

介质类型

可以选择打印文档的介质类型。

纸张来源

可以选择打印文档的纸张来源。

页面布局

显示要打印文档的页面布局。

布局选项卡

可以指定页面布局打印的设置。

要应用指定的设置，请单击**应用**。

如果打印文档的页面布局打印设置无法更改，各个项目将显示为灰色且无法选择。

手动色彩调节选项卡

在此选项卡上，可以更改**青色**、**品红色**、**黄色**、**亮度**、**浓度**和**对比度**选项的设置，从而调整色彩平衡。

青色/品红色/黄色

调整**青色**、**品红色**和**黄色**的强度。

向右移动滑块将使色彩更深，向左移动滑块将使色彩更浅。

您也可以直接输入一个连接滑块的数值。输入一个从-50到50范围内的数值。

此调整可更改各色彩使用的相对墨水量，而墨水量可改变文档的整体色彩平衡。

如果要有效地更改整体色彩平衡，请使用应用程序软件。仅当要细微调整色彩平衡，请使用打印机驱动程序。

重要事项

- 当选中灰度打印时，青色、品红色和黄色显示为灰色且不可用。

亮度

选择打印的亮度。

纯白色和纯黑色将不会更改，但是白色和黑色之间的色彩将会更改。

浓度

调整打印的整体浓度。

向右移动滑块将增加浓度，向左移动将减少浓度。

您也可以直接输入一个连接滑块的数值。输入一个从-50 到 50 范围内的数值。

对比度

调整要打印图像中明暗之间的对比度。

向右移动滑块将增加对比度，向左移动滑块将减少对比度。

您也可以直接输入一个连接滑块的数值。输入一个从-50 到 50 范围内的数值。

默认值

将修正中所做的设置恢复至默认状态。

单击此按钮会将该选项卡上的所有设置恢复为默认值(出厂设置)。

灰度打印

可以更改单色打印设置。

双面打印(手动)

选择是在纸张的双面还是单面手动打印文档。

如果打印文档的双面打印设置无法更改，则此项目将显示为灰色且不可用。

重要事项

- 当页面布局选择为书册时，打印设置区域的双面打印(手动)将自动设置。在这种情况下，双面打印(手动)显示为灰色且不可用。

份数

指定要打印的份数。可以指定一个从 1 到 999 之间的数值。

如果打印文档的份数无法更改，则此项目将显示为灰色且不可用。

退出

结束 Canon IJ XPS 预览。

文档列表中剩余的文档将从列表中删除。

打印

打印在文档列表中选择的文档。

打印的文档已从列表中删除，当所有文档均打印后，Canon IJ XPS 预览会关闭。

Canon IJ 状态监视器描述

Canon IJ 状态监视器显示打印机状态以及打印进程。该监视器使用图形、图标和信息通知您打印机状态。



Canon IJ 状态监视器功能

Canon IJ 状态监视器具有以下优点：

可以在屏幕上检查打印机状态。

屏幕上实时显示打印机状态。

可以检查每个打印文档(打印作业)的打印进程。

屏幕上会显示错误类型和解决方案。

当打印机出现错误时显示。

可以立即查看应对方法。

可以检查墨水状态。

该功能以图形显示墨水盒类型和估计墨水量。

墨水不足时，会显示图标和信息(墨水量警告)。

Canon IJ 状态监视器概述

在 Canon IJ 状态监视器上，可以通过图形和信息检查打印机和墨水的状态。

可以在打印过程中检查有关打印文档和打印进程的信息。

当打印机出现错误时，会显示原因和解决方案。按照信息中的说明进行操作。

打印机

当打印机出现警告或错误时，Canon IJ 状态监视器会显示相应图标。

⚠️：表示已出现警告(操作报错错误)或者打印机正在工作。

❌：已出现需要维修的错误。

墨水盒

当出现缺墨警告或无墨错误时，Canon IJ 状态监视器会显示相应图标。

此外，该功能以图形显示墨水盒的估计墨水量。

在这种情况下，单击图形以打开**墨水详情**对话框。可以查看详细信息，如打印机的剩余墨水量和墨水盒类型。

文档名称

显示打印文档的名称。

所有者

显示打印文档的所有者姓名。

打印页

显示打印页数和总打印页数。

显示打印队列

显示用于管理正在打印或正在打印队列中的打印作业的打印窗口。

取消打印

取消当前打印作业。

重要事项

- **取消打印按钮**仅在打印数据正在发送到打印机时可以使用。一旦打印数据已经发送完毕，该按钮将显示为灰色且不可用。

选项菜单

如果选择**启动状态监视器**，当产生与打印机有关的信息时，Canon IJ 状态监视器会启动。

选择**启动状态监视器**后，可以使用以下命令。

始终显示当前任务

在打印过程中显示 Canon IJ 状态监视器。

始终显示在最前部

将 Canon IJ 状态监视器显示在其他窗口前面。

显示指南信息

显示如何设置纸张的复杂操作指南。

信封打印

当信封打印开始时显示指南信息。

要隐藏该指南信息，请选择**不要再次显示该信息**复选框。

要再次显示此指南信息，在**选项菜单**中的**显示指南信息**上单击**信封打印**，并启用此设置。

Hagaki 打印

在打印机开始 Hagaki 打印之前显示指南信息。

要隐藏该指南信息，请选择**不要再次显示该信息**复选框。

要再次显示此指南信息，在**选项菜单**中的**显示指南信息**上单击**Hagaki 打印**，并启用此设置。

自动显示警告

当出现“缺墨警告”时

当出现缺墨警告时，自动启动 Canon IJ 状态监视器窗口，并将其显示在其他窗口前面。

Windows 启动时开始

当启动 Windows 时，自动启动 Canon IJ 状态监视器。

墨水详情菜单

选择该菜单以显示**墨水详情**对话框。查看详细信息，如打印机的剩余墨水量和墨水盒类型。

墨水详情对话框

该功能以图形和信息显示墨水盒类型和估计墨水量。

墨水信息(显示在左侧)

以图形显示墨水盒类型。

如果出现与剩余墨水量有关的警告或错误时，打印机驱动程序将显示图标通知您。

如果显示图标，请根据屏幕上显示的说明操作打印机。

信息(显示在右侧)

以句子显示信息，如墨水状态和墨水颜色。

墨水型号编号

显示打印机的墨水盒类型。

关闭

关闭**墨水详情**对话框以返回 Canon IJ 状态监视器。

帮助菜单

当选择该菜单项目时，会显示 Canon IJ 状态监视器的帮助窗口，您可以查看版本和版权信息。

更新打印机驱动程序

- ▶ 获取最新的打印机驱动程序
- ▶ 删除不需要的打印机驱动程序
- ▶ 安装打印机驱动程序之前
- ▶ 安装打印机驱动程序

获取最新的打印机驱动程序

将打印机驱动程序更新为打印机驱动程序的最新版本，可能会解决一些未解决的问题。

通过单击**维护**选项卡中的**关于**按钮，可以检查打印机驱动程序的版本。

您可以访问我们的网站，并为您的机型下载最新的打印机驱动程序。

重要事项

- 打印机驱动程序可以免费下载，但是您必须自己支付网络连接的费用。
- 在安装最新的打印机驱动程序之前，请[删除以前安装的版本](#)。

相关主题

- [安装打印机驱动程序之前](#)
- [安装打印机驱动程序](#)

删除不需要的打印机驱动程序

可以删除不再使用的打印机驱动程序。

当删除打印机驱动程序时，首先退出所有运行中的应用程序。

删除不需要的打印机驱动程序的步骤如下：

1. 启动卸载程序

- 如果正在使用 Windows 8.1 或 Windows 8，从桌面的超级按钮中选择**设置** -> **控制面板** -> **程序** -> **程序和功能**。
从程序列表中，选择“XXX Printer Driver”（“XXX”表示型号名称），然后单击**卸载**。
- 如果正在使用 Windows 7 或 Windows Vista，选择**开始菜单** -> **控制面板** -> **程序** -> **程序和功能**。
从程序列表中，选择“XXX Printer Driver”（“XXX”表示型号名称），然后单击**卸载**。
- 如果正在使用 Windows XP，选择**开始菜单** -> **控制面板** -> **添加或删除程序**。
从程序列表中，选择“XXX Printer Driver”（“XXX”表示型号名称），然后单击**删除**。

出现卸载型号确认窗口。

重要事项

- 在 Windows 8.1、Windows 8、Windows 7 或 Windows Vista 环境下，启动、安装或卸载软件时可能会出现确认/警告对话框。
当需要管理的权限去执行一个任务时，会出现该对话框。
当您以计算机管理员帐户登录时，单击**是**(或**继续**、**允许**)以继续。
有些应用程序需要计算机管理员帐户才能继续。在这种情况下，请切换到管理员帐户，然后重新开始操作。

2. 执行卸载程序

单击**执行**。出现确认信息时，单击**是**。

删除所有文件后，单击**完成**。

打印机驱动程序删除完成。

重要事项

- 当卸载打印机驱动程序时，将同时删除打印机驱动程序和 XPS 打印机驱动程序。

安装打印机驱动程序之前

本部分描述安装打印机驱动程序之前应检查的项目。 如果无法安装打印机驱动程序，也请参阅本部分内容。

检查打印机状态

- 关闭打印机。

检查计算机设置

- 终止所有运行的应用程序。
- 以具有管理员帐户的用户登录。

重要事项

- 在安装最新的打印机驱动程序之前，请[删除以前安装的版本](#)。

相关主题

- [获取最新的打印机驱动程序](#)
- [安装打印机驱动程序](#)

安装打印机驱动程序

可以通过互联网访问我们的网站，并为您的机型下载最新的打印机驱动程序和 XPS 打印机驱动程序。

安装下载的打印机驱动程序的步骤如下：

1. 关闭打印机

2. 启动安装程序

双击下载文件的图标。

安装程序开始。

重要事项

- 在 Windows 8.1、Windows 8、Windows 7 或 Windows Vista 环境下，启动、安装或卸载软件时可能会出现确认/警告对话框。
当需要管理的权限去执行一个任务时，会出现该对话框。
当您以计算机管理员帐户登录时，单击**是**(或**继续**、**允许**)以继续。
有些应用程序需要计算机管理员帐户才能继续。在这种情况下，请切换到管理员帐户，然后重新开始操作。

3. 安装打印机驱动程序

请按照屏幕上的说明采取适当的操作。

4. 完成安装

单击**完成**。

根据使用的环境，可能会出现提示您重新启动计算机的信息。要正确完成安装，请重新启动计算机。

重要事项

- 可以使用与安装打印机驱动程序相同的步骤安装 XPS 打印机驱动程序。但是，安装 XPS 打印机驱动程序时，请首先完成打印机驱动程序的安装。
- 打印机驱动程序和 XPS 打印机驱动程序可以免费下载，但是您必须自己支付网络连接的费用。
- 在安装最新的打印机驱动程序之前，请[删除以前安装的版本](#)。

相关主题

- [获取最新的打印机驱动程序](#)
- [删除不需要的打印机驱动程序](#)
- [安装打印机驱动程序之前](#)

从数码相机打印

- ▶ [直接从兼容 PictBridge\(无线 LAN\)的设备打印照片](#)
- ▶ [关于 PictBridge\(无线 LAN\)打印设置](#)

直接从兼容 PictBridge(无线 LAN)的设备打印照片

可以通过无线 LAN 将兼容 PictBridge(无线 LAN)的设备(如数码相机、数码摄像机或移动电话)连接至打印机,并且无需使用计算机即可直接打印记录的图像。

可连接的设备:

兼容 PictBridge(无线 LAN)的设备

可打印图像的数据格式:

打印机支持使用兼容相机文件系统设计规则(Design rule for Camera File system)的相机拍摄的图像*和 PNG 文件。

* 兼容 Exif 2.2/2.21/2.3

重要事项

- 需要将打印机连接到 LAN 才能使用该功能。

注释

- PictBridge 是一项行业标准,通过连接如数码静态相机、便携式数码摄像机或具备相机功能的移动电话等设备无需使用计算机即可直接打印照片。

在本手册中,通过无线 LAN 连接进行 PictBridge 打印称为“PictBridge(无线 LAN)”。

- 使用连接到打印机的兼容 PictBridge(无线 LAN)的设备打印照片时,建议使用设备附带的交流适配器。如果正在使用设备电池,请务必将其充满电。
- 根据设备型号或品牌,在连接设备之前可能必须选择一种兼容 PictBridge(无线 LAN)的打印模式。将设备连接到打印机后,可能还必须手动开启设备或选择播放模式。

将兼容 PictBridge(无线 LAN)的设备连接到打印机前,按照设备说明手册中提供的说明对其执行必要的操作。

1. [确保打印机已开启。](#)
2. [装入纸张。](#)
3. 将兼容 PictBridge(无线 LAN)的设备连接到打印机。

使用兼容 PictBridge(无线 LAN)的设备检测打印机并通过无线 LAN 将兼容 PictBridge(无线 LAN)的设备连接至打印机。

注释

- 有关如何检测打印机的详细资料,请参阅兼容 PictBridge(无线 LAN)的设备的说明手册。

4. 指定纸张类型和布局等打印设置。

可以使用兼容 PictBridge(无线 LAN)的设备的 LCD 屏幕上的菜单进行设置。选择装入打印机的纸张的尺寸和类型。

兼容 PictBridge(无线 LAN)的设备上的设置

5. 从兼容 PictBridge(无线 LAN)的设备开始打印。

关于 PictBridge(无线 LAN)打印设置

兼容 PictBridge(无线 LAN)的设备上的设置

本节描述打印机的 PictBridge(无线 LAN)功能。有关兼容 PictBridge(无线 LAN)的设备上的打印设置，请参阅设备说明手册中提供的说明。

注 释

- 在以下描述中，将使用兼容 PictBridge(无线 LAN)的 Canon 品牌设备上所用的设置项目名称。根据设备的品牌或型号，设置项目名称可能会有所不同。
- 以下说明的部分设置项目在某些设备上可能不可用。无法更改设备上的打印设置时，打印机按以下设置打印图像：

纸张尺寸：10 x 15 厘米/4" x 6"

纸张类型：照片纸

布局：1-页面布局、无边距

日期/文件编号打印：不打印

图像优化：自动照片修复功能将用于优化打印。

从兼容 PictBridge(无线 LAN)的设备打印时，可以使用以下设置。

纸张尺寸	10 x 15 厘米/4" x 6"、13 x 18 厘米/5" x 7"*、20 x 25 厘米/8" x 10"、A4、22 x 28 厘米/8.5" x 11"(Letter) * 只有某些兼容 PictBridge(无线 LAN)的 Canon 品牌设备可以选择该尺寸。(根据设备可能未被选择。)
纸张类型	<ul style="list-style-type: none">默认：高级光面照片纸 II PP-201照片纸： 高级光面照片纸 II PP-201/照片贴纸* * 在贴纸上打印时，请在纸张尺寸中选择 10x15cm/4"x6"。请勿将布局设置为无边距。普通纸： A4/Letter 尺寸的普通纸 纸张类型设置为普通纸时，即使布局设置为无边距，也无法执行无边距打印。
布局	默认(无边距)、索引、有边距、无边距、N-页面布局(2、4、9、16)*1、20-页面布局*2、35-页面布局*3 *1 与上述 A4 或 Letter 尺寸纸张和 Canon 品牌贴纸兼容的布局。 -A4/Letter 尺寸：4-页面布局 -照片贴纸：2-页面布局、4-页面布局、9-页面布局、16-页面布局。 *2 使用兼容 PictBridge(无线 LAN)的 Canon 品牌设备，选择带有“i”标记的项目可以以列表格式(20-页面布局)或在指定数据的边缘(1-页面布局)打印拍摄信息(Exif 数据)。[在某些兼容 PictBridge(无线 LAN)的 Canon 品牌设备上可能不可用。] *3 以 35 毫米胶片风格布局打印(小样打印布局)。仅在兼容 PictBridge(无线 LAN)的 Canon 品牌设备上可用。[在某些兼容 PictBridge(无线 LAN)的 Canon 品牌设备上可能不可用。]
打印日期和文件编号	默认(关：不打印)、日期、文件编号、全部、关

<p>图像 优化</p>	<p>默认(自动照片修复)*1、开(自动照片修复)*1、关、防红眼功能*2</p> <p>*1 将识别拍摄照片中的场景或人物的面部，并自动对每张照片做最合适的修正。可以增亮逆光拍摄中变暗的面部以打印。也可分析如风景、夜景、人物等场景，并自动用最合适的色彩、亮度或对比度修正每个场景以打印。</p> <p>*2 只有某些兼容 PictBridge(无线 LAN)的 Canon 品牌设备可以选择该尺寸。(根据设备可能未被选择。)</p>
<p>剪裁</p>	<p>默认(关：不剪裁)、开(根据相机的设置)、关</p>

故障排除

常见问题

- ▶ 通过无线 LAN(AP 模式)直接将计算机或智能手机连接到打印机
- ▶ 更改打印机设置以通过无线 LAN 路由器使用无线 LAN

- ▶ 打印机无法开启
- ▶ 打印未开始
- ▶ 纸张无法正确地送入/出现“无纸”错误
- ▶ 打印效果不理想
- ▶ 墨水没有喷出
- ▶ 卡纸
- ▶ 如果发生错误

搜索各项功能

- ▶ 网络通讯问题
- ▶ 打印问题
- ▶ 打印质量问题
- ▶ 打印机问题
- ▶ 安装/下载问题
- ▶ 关于显示的错误/信息
- ▶ 如果无法解决问题

网络通讯问题

- ▶ 通过网络使用打印机的问题
- ▶ 无法在网络上检测到打印机
- ▶ 其他网络问题

通过网络使用打印机的问题

- ▶ 打印机突然停止工作
- ▶ 打印机的打印机状态监视器上未显示剩余墨水量
- ▶ 打印速度慢
- ▶ 更换访问点或更改其设置后无法使用打印机

打印机突然停止工作

■ [更改网络设置后无法与打印机通讯](#)

■ [无法通过无线 LAN 与打印机通讯](#)

■ [无法与使用 AP 模式的打印机通讯](#)

■ [无法从连接到网络的计算机打印](#)

更改网络设置后无法与打印机通讯

计算机获取 IP 地址可能会花费一些时间，或需要重新启动计算机。

确认有效 IP 地址指派给计算机后重新搜索打印机。

无法通过无线 LAN 与打印机通讯

检查 1 确保打印机已开启。

检查 2 确保打印机的网络设置与访问点的设置相同。

请参阅访问点附带的说明手册或联络其制造商以检查访问点设置，然后修改打印机设置。

■ [如何设置加密密钥](#)

检查 3 确保未将打印机放置于距离访问点过远的位置。

将访问点放置在室内的无线通讯的有效范围内。将打印机放置在距访问点 50 米/164 英尺以内。

检查 4 确保不存在障碍物。

在不同房间或楼层的无线通讯通常不佳。调整设备位置。

检查 5 确保附近没有无线电波干扰源。

如果附近放置一个与无线站使用相同频率频宽的设备(如微波炉)，此设备可能会造成干扰。将无线站放置于尽量远离干扰源的地方。

检查 6 确保计算机的网络设置正确。

有关将网络设备连接到计算机并进行设置的步骤，请参阅网络设备的说明手册或联系其制造商。

检查 7 确保无线电状态正常并在通过 IJ Network Tool 监视无线电状态时调整安装位置。

■ [监视无线网络状态](#)

检查 8 确保使用了有效的无线通道。

根据安装在计算机上的无线网络设备，要使用的无线通道可能会受限制。请参阅计算机或无线网络设备随附的说明手册以指定有效的无线通道。

检查 9 确保检查 8 中确认的通道可以与计算机通讯。

否则，请更改为访问点设置的通道。

检查 10 确保安全性软件的防火墙已禁用。

如果开启了安全性软件的防火墙功能，则可能显示 Canon 软件正在尝试访问网络的警告信息。如果出现警告信息，请将安全性软件设置为永远允许访问。

如果使用任何切换网络环境的程序，请检查其设置。某些程序将默认启用防火墙。

检查 11 使用路由器时，请将打印机和计算机连接到 LAN 一侧(同一网络区域)。

如果问题未解决，请使用安装光盘重新进行设置或按照我们网站上的说明进行设置。

• **有关放置：**

确保在访问点与打印机之间没有障碍物。

注 释

• **通过无电缆线设置将打印机连接到 Windows XP 计算机时：**

请按照以下步骤执行打印机和计算机的设置。

1. [启用打印机的 AP 模式。](#)
2. 右键单击桌面上通知区域的**无线网络连接**图标，然后单击**查看可用的无线网络**。
3. 选择屏幕上显示的网络名称，然后单击**连接**。
选择“XXXXXX-iPXXXseries” (“XX”表示字母数字字符。)作为网络名称。
4. 输入屏幕上显示的网络密钥，然后单击**连接**。
默认情况下，打印机的序列号会用作网络密钥。确认打印机后部的序列号。
5. 请使用安装光盘进行设置或按照我们网站上的说明进行设置。

无法与使用 AP 模式的打印机通讯

检查 1 确保打印机已开启。

检查 2 AP 模式是否已禁用？

按照以下步骤启用 AP 模式。

1. [确保打印机已开启。](#)
2. 按住 **Wi-Fi** 按钮，然后当**电源**指示灯闪烁 3 次时松开按钮。
电源指示灯由闪烁变为亮起，AP 模式将会启用。

检查 3 是否选择打印机连接外部通讯设备(例如计算机、智能手机或平板电脑)？

选择为打印机指定的访问点名称(SSID)作为外部通讯设备的目标。

检查 4 如果为打印机指定了密码，请输入密码。

检查 5 确保未将外部通讯设备放置于距离打印机过远的位置。

请勿将外部通讯设备放置于距离打印机过远的位置。

检查 6 确保不存在障碍物。

在不同房间或楼层的无线通讯通常不佳。调整设备位置。

检查 7 确保附近没有无线电波干扰源。

如果附近放置一个与无线站使用相同频率频宽的设备(如微波炉), 此设备可能会造成干扰。将无线站放置于尽量远离干扰源的地方。

检查 8 是否尝试连接 6 台或更多设备?

使用 AP 模式最多可以连接 5 台设备。

无法从连接到网络的计算机打印

检查 1 确保计算机的网络设置正确。

有关设置计算机的步骤, 请参阅计算机的说明手册或联络其制造商。

检查 2 如果打印机驱动程序尚未安装, 请进行安装。

使用安装光盘或从我们的网站安装打印机驱动程序。

检查 3 确保访问点未设置访问控制。

有关访问点连接和设置的步骤, 请参阅访问点附带的说明手册或联络其制造商。

►► 注释

- 要检查计算机的 MAC 地址或 IP 地址, 请参见[检查计算机的 IP 地址或 MAC 地址](#)。

打印机的打印机状态监视器上未显示剩余墨水量

通过双向通讯使用打印机驱动程序。

在打印机驱动程序属性对话框的端口选项卡中选择启用双向支持。

■ [如何打开打印机驱动程序设置窗口](#)

打印速度慢

检查 1 打印机可能正在打印输出从另一台计算机传出的较大作业。

检查 2 确保无线电状态正常并在通过 IJ Network Tool 监视无线电状态时调整安装位置。

■ 监视无线网络状态

确保在访问点与打印机之间没有障碍物。在不同房间或楼层的无线通讯通常不佳。金属、混凝土、包含金属材料的木材、泥墙或绝缘体都可能会阻断无线通讯。如果由于墙壁材料而使打印机无法通过无线 LAN 与计算机通讯，请将打印机和计算机放置在同一房间或楼层。

检查 3 确保附近没有干扰源。

如果附近放置一个与无线站使用相同频率频宽的设备(如微波炉)，此设备可能会造成干扰。将无线站放置于尽量远离干扰源的地方。

更换访问点或更改其设置后无法使用打印机

更换访问点时，请重新执行打印机的网络设置。

使用安装光盘重新执行网络设置或按照我们网站上的说明重新进行设置。

如果问题未解决，请参见以下内容。

■ [应用 MAC/IP 地址过滤或输入访问点的加密密钥后无法与打印机通讯](#)

■ [启用加密时，在访问点上切换加密类型后无法与打印机通讯](#)

应用 MAC/IP 地址过滤或输入访问点的加密密钥后无法与打印机通讯

检查 1 确认访问点设置。

请参阅访问点附带的说明手册或联络其制造商以确认访问点设置。请确保在此设置下计算机和访问点之间可以相互通讯。

检查 2 如果在访问点上执行 MAC 地址过滤或者 IP 地址过滤，请确认计算机或网络设备和打印机的 MAC 地址或者 IP 地址已注册。

检查 3 如果正在使用 WEP 或 WPA/WPA2 密钥，请确保计算机或网络设备和打印机的加密密钥与访问点设置的密钥相符。

除 WEP 密钥自身外，打印机、访问点以及计算机的密钥长度、密钥格式、要使用的密钥 ID 和认证方法都必须相符。

通常，将认证方法选择为**自动**。如果想要手动指定方法，根据访问点的设置选择**开放系统**或**共享密钥**。

■ [如何设置加密密钥](#)

启用加密时，在访问点上切换加密类型后无法与打印机通讯

如果打印机的加密类型切换后打印机无法与计算机通讯，请确保计算机和访问点的加密类型与打印机设置的加密类型相符。

■ [应用 MAC/IP 地址过滤或输入访问点的加密密钥后无法与打印机通讯](#)

无法在网络上检测到打印机

- ▶ 在设置网络通讯时无法检测到打印机
- ▶ 无法在无线 LAN 中检测到打印机

在设置网络通讯时无法检测到打印机

设置网络通讯时，如果无法在网络上检测到打印机，请在重新检测打印机之前确认网络设置。

■ [进行无线 LAN 设置时无法检测到打印机：检查 1](#)

▶▶▶ 重要事项

- 如果在使用 USB 电缆线设置网络通讯时无法检测到打印机，打印机可能处于 AP 模式。在这种情况下，结束 AP 模式并启用无线 LAN，然后尝试重新检测打印机。

■ [以 AP 模式使用打印机](#)

进行无线 LAN 设置时无法检测到打印机：检查 1

计算机和网络设备(路由器、访问点等)是否已配置以及计算机是否可以连接到网络？

确保可以在计算机上查看网页。

如果无法查看网页：

配置计算机和网络设备。

有关步骤，请参阅计算机和网络设备附带的说明手册，或联系其制造商。

如果在配置计算机和网络设备之后可以查看网页，尝试从开头设置网络通讯。

如果可以查看网页：

转到检查 2。

■ [进行无线 LAN 设置时无法检测到打印机：检查 2](#)

进行无线 LAN 设置时无法检测到打印机：检查 2

计算机的安全软件或操作系统的防火墙功能是否干扰网络通讯的设置？

计算机的安全软件或操作系统的防火墙功能可能限制打印机和计算机之间的通讯。确认安全软件或操作系统的防火墙功能设置或计算机上出现的信息。

如果防火墙功能干扰网络通讯的设置：

- **计算机上出现信息时：**

如果计算机上出现 Canon 软件正在尝试访问网络的警告信息，将安全软件设置为允许访问。

- **计算机上未出现信息时：**

取消设置，然后将安全软件设置为允许 Canon 软件*访问网络。

* 在安装光盘中，选择 **win > Driver > DrvSetup**，然后将安全软件设置为允许 **Setup.exe** 或 **Setup64.exe** 文件访问网络。

设置完安全软件后，尝试从头设置网络通讯。

▶▶▶ 注释

- 有关操作系统防火墙的设置或安全软件防火墙设置的详细资料，请参阅计算机或软件的说明手册或联系其制造商。

如果防火墙设置没有问题：

转到检查 3。

■ [进行无线 LAN 设置时无法检测到打印机：检查 3](#)

进行无线 LAN 设置时无法检测到打印机：检查 3

检查访问点设置。

检查访问点的网络连接设置，如 IP 地址过滤、MAC 地址过滤或者 DHCP 功能。

确保访问点的无线电通道与指派给打印机的无线电通道相同。

有关如何检查访问点设置的详细资料，请参阅访问点附带的说明手册或联系其制造商。

无法在无线 LAN 中检测到打印机

检查 1 确保打印机已开启。

检查 2 确保打印机上的 **Wi-Fi** 指示灯亮起。

如果 **Wi-Fi** 指示灯熄灭，则无线 LAN 已禁用。

要启用无线 LAN，请按住**恢复/取消**按钮，然后当**电源**指示灯闪烁 10 次时松开按钮。

无线 LAN 已启用，**Wi-Fi** 指示灯亮起。

检查 3 使用 USB 电缆线将打印机暂时连接到计算机时，确保正确连接了 USB 电缆线。

使用 IJ Network Tool 通过 USB 连接设置无线 LAN 连接或更改无线 LAN 设置时，请确保打印机已通过 USB 电缆线稳固地连接到计算机。

■ [使用 USB 电缆线将打印机连接到计算机](#)

检查 4 确保打印机设置已完成。

如果未完成，请使用安装光盘执行设置或按照我们网站上的说明进行设置。

检查 5 使用 IJ Network Tool 时，请单击**更新重新搜索打印机**。

■ [Canon IJ Network Tool 屏幕](#)

检查 6 通过网络搜索打印机时，请确保打印机与端口已关联。

IJ Network Tool 中的**名称**下显示**没有驱动程序**时，没有关联。在**设置**菜单上选择**关联端口**，然后将端口与打印机进行关联。

■ [打印机驱动程序没有与端口关联时](#)

检查 7 确保打印机的网络设置与访问点的设置相同。

请参阅访问点附带的说明手册或联络其制造商以检查访问点设置，然后修改打印机设置。

■ [如何设置加密密钥](#)

检查 8 确保不存在障碍物。

在不同房间或楼层的无线通讯通常不佳。调整设备位置。

检查 9 确保未将打印机放置于距离访问点过远的位置。

将访问点放置在室内的无线通讯的有效范围内。将打印机放置在距访问点 50 米/164 英尺以内。

检查 10 确保附近没有无线电波干扰源。

如果附近放置一个与无线站使用相同频率频宽的设备(如微波炉)，此设备可能会造成干扰。将无线站放置于尽量远离干扰源的地方。

检查 11 确保计算机的网络设置正确。

请确保计算机可以通过无线 LAN 与访问点进行通讯。

检查 12 请确保在打印机驱动程序属性对话框的**端口**选项卡中选择了**启用双向支持**。

检查 13 确保安全性软件的防火墙已禁用。

如果开启了安全性软件的防火墙功能，则可能显示 Canon 软件正在尝试访问网络的警告信息。如果出现警告信息，请将安全性软件设置为永远允许访问。

如果使用任何切换网络环境的程序，请检查其设置。某些程序将默认启用防火墙。

检查 14 使用路由器时，请将打印机和计算机连接到 LAN 一侧(同一网络区域)。

如果问题未解决，请使用安装光盘重新进行设置或按照我们网站上的说明进行设置。

其他网络问题

- ▶ 忘记了访问点名称、SSID 或网络密钥
- ▶ 设置过程中计算机屏幕上显示信息
- ▶ 忘记为打印机设置的管理员密码
- ▶ 检查有关网络的信息
- ▶ 如何将打印机的网络设置恢复至出厂默认值

忘记了访问点名称、SSID 或网络密钥

■无法与设置了 WEP 或 WPA/WPA2 密钥的访问点连接(忘记 WEP 或 WPA/WPA2 密钥)

■如何设置加密密钥

无法与设置了 WEP 或 WPA/WPA2 密钥的访问点连接(忘记 WEP 或 WPA/WPA2 密钥)

有关如何设置访问点的信息，请参阅访问点附带的说明手册或联络其制造商。请确保计算机和访问点之间可以相互通讯。

此后，使用 IJ Network Tool 设置打印机使其与访问点的设置相符。

如何设置加密密钥

有关如何设置访问点的信息，请参阅访问点附带的说明手册或联络其制造商。请确保计算机和访问点之间可以相互通讯。

此后，使用 IJ Network Tool 设置打印机使其与访问点的设置相符。

• 使用 WEP 时

访问点、打印机以及计算机的密钥长度、密钥格式、要使用的密钥(密钥 1 到 4 中的一个)和认证方法都必须相符。

要与使用自动产生的 WEP 密钥的访问点通讯，必须配置打印机使用访问点产生的密钥并以十六进制格式输入。

通常，将认证方法选择为**自动**。否则，根据访问点的设置选择**开放系统**或**共享密钥**。

在**搜索**屏幕中单击**设置**后出现 **WEP 详细信息**屏幕时，请按照屏幕上的说明操作并设置密钥长度、密钥格式、密钥号码和认证以输入 WEP 密钥。

有关详细资料，请参见[更改 WEP 详细信息设置](#)。

• 使用 WPA/WPA2 时

访问点、打印机以及计算机上的认证方法、密码和动态加密类型都必须相符。

输入在访问点上配置的密码(由 8 和 63 之间的字母数字字符组成的序列，或 64 个字符的十六进制数字)。

自动为动态加密方法选择 TKIP(基本加密)或 AES(安全加密)。

有关详细资料，请参见[更改 WPA/WPA2 详细信息设置](#)。

▶▶▶ 注释

- 打印机支持 WPA/WPA2-PSK(WPA/WPA2-个人)和 WPA2-PSK(WPA2-个人)。

设置过程中计算机屏幕上显示信息

■■设置过程中显示输入密码屏幕

■■在搜索屏幕中选择访问点后显示设置加密的屏幕

■■显示“正在连接本机到非加密无线网络”

设置过程中显示输入密码屏幕

如果打印机已设置为通过网络使用并设置了管理员密码，则显示以下屏幕。



输入已设置的管理员密码。

➤➤ 注释

- 购买时，已为打印机指定管理员密码。

有关详细资料：

■■[关于管理员密码](#)

为了提高安全性，建议更改管理员密码。

■■[更改管理员密码选项卡中的设置](#)

在搜索屏幕中选择访问点后显示设置加密的屏幕

如果选择的访问点已经加密，自动显示此屏幕。在这种情况下，配置详细信息以使用为访问点设置的加密设置。

有关加密设置的信息，请参见[更改无线 LAN 选项卡中的设置](#)。

显示“正在连接本机到非加密无线网络”

未在访问点上配置安全性。打印机仍可使用，所以继续设置步骤以将其完成。

➤➤ 重要事项

- 如果连接到一个没有安全性措施保护的网路，则会有将数据(如个人信息)泄漏给第三方的风险。

忘记为打印机设置的管理员密码

初始化打印机设置。

■■[初始化打印机设置](#)

初始化打印机设置后，请使用安装光盘进行设置或按照我们网站上的说明进行设置。

检查有关网络的信息

■ [检查打印机的 IP 地址或 MAC 地址](#)

■ [检查计算机的 IP 地址或 MAC 地址](#)

■ [检查计算机与打印机或计算机与访问点是否可以通讯](#)

■ [检查网络设置信息](#)

检查打印机的 IP 地址或 MAC 地址

要查看打印机的 IP 地址或 MAC 地址，请打印输出网络设置信息。

■ [打印输出网络设置信息](#)

要使用 IJ Network Tool 显示网络设置信息，请在视图菜单上选择网络信息。

■ [Canon IJ Network Tool 屏幕](#)

检查计算机的 IP 地址或 MAC 地址

要检查指派给计算机的 IP 地址或 MAC 地址，请按照以下步骤操作。

1. 如下所示，选择命令提示符。

- 在 Windows 8.1 或 Windows 8 环境下，从开始屏幕上选择命令提示符。如果开始屏幕上未显示命令提示符，请选择搜索超级按钮，然后搜索“命令提示符”。
- 在 Windows 7、Windows Vista 或 Windows XP 环境下，单击开始 > 所有程序 > 附件 > 命令提示符。

2. 输入“ipconfig/all”，按回车键。

显示计算机上已安装的网络设备的 IP 地址和 MAC 地址。网络设备没有连接到网络时，不会显示 IP 地址。

检查计算机与打印机或计算机与访问点是否可以通讯

要检查通讯是否可用，请执行 ping 测试。

1. 如下所示，选择命令提示符。

- 在 Windows 8.1 或 Windows 8 环境下，从开始屏幕上选择命令提示符。如果开始屏幕上未显示命令提示符，请选择搜索超级按钮，然后搜索“命令提示符”。
- 在 Windows 7、Windows Vista 或 Windows XP 环境下，单击开始 > 所有程序 > 附件 > 命令提示符。

2. 键入 ping 命令和目标打印机或目标访问点的 IP 地址，然后按回车键。

```
ping XXX.XXX.XXX.XXX
```

“XXX.XXX.XXX.XXX”是目标设备的 IP 地址。

如果通讯可用，会显示如下信息。

```
来自 XXX.XXX.XXX.XXX 的回复: 字节=32 时间=10ms TTL=255
```

显示请求超时，通讯不可用。

检查网络设置信息

要查看打印机的网络设置信息，请打印输出网络设置信息。

■ [打印输出网络设置信息](#)

如何将打印机的网络设置恢复至出厂默认值

重要事项

- 请注意，初始化会删除打印机上的所有网络设置，并可能无法通过网络从计算机进行打印操作。要通过网络使用打印机，请使用安装光盘执行设置或按照我们网站上的说明进行设置。

按住**恢复/取消**按钮，然后当**电源**指示灯闪烁 9 次时松开按钮。

网络设置已初始化。

打印问题

- ▶ 打印未开始
- ▶ 卡纸
- ▶ 纸张无法正确地送入/出现“无纸”错误
- ▶ 打印未完成而中止

打印未开始

检查 1 确保电源插头已稳固地插入，然后按**电源**按钮开启打印机。

如果使用电池，确保电池已充好电，然后按**电源**按钮开启打印机。有关如何检查的详细资料，请参阅电池的说明手册。

电源指示灯闪烁时，打印机正在初始化。请等待至**电源**指示灯停止闪烁并持续亮起。

▶▶▶ 注释

- 打印大量数据(如照片或图形)时，可能需要更长的时间才能开始打印。**电源**指示灯闪烁时，计算机正在处理数据并将其发送到打印机。请等待至打印开始。

检查 2 确保打印机已正确连接到计算机。

使用 USB 电缆线将打印机连接到计算机时，确保 USB 电缆线插头已稳固地插入打印机和计算机中，然后检查以下项目：

- 如果正在使用机电设备(如 USB 集线器)，请断开连接，将打印机直接连接到计算机，并再次尝试打印。如果打印正常开始，则机电设备有问题。请向机电设备经销商咨询详细资料。
- 也可能是 USB 电缆线有问题。更换 USB 电缆线并再次尝试打印。

通过 LAN 使用打印机时，请确保已正确设置打印机以通过网络使用。

检查 3 是否启用 AP 模式？

使用 AP 模式以外的其他模式打印时，请预先禁用 AP 模式。

检查 4 如果从计算机打印并且存在多余的打印作业，请将其删除。

■ [删除不需要的打印作业](#)

检查 5 确保在打印对话框中选择了打印机的名称。

如果正在使用的是其他打印机的打印机驱动程序，则打印机将无法正确打印。

确保在打印对话框中选择了“Canon XXX series” (“XXX”表示打印机的名称)。

▶▶▶ 注释

- 要将打印机作为默认选择的打印机，请选择**设置为默认打印机**。

检查 6 正确配置打印机端口。

确保打印机端口已正确配置。

1. 登录到具有管理员权限的用户帐户。
2. 如下所示选择项目。
 - 在 Windows 8.1 或 Windows 8 环境下，从桌面的**设置**超级按钮选择**控制面板 > 硬件和声音 > 设备和打印机**。
 - 在 Windows 7 环境下，从**开始**菜单选择**设备和打印机**。
 - 在 Windows Vista 环境下，选择**开始**菜单 > **控制面板 > 硬件和声音 > 打印机**。
 - 在 Windows XP 环境下，选择**开始**菜单 > **控制面板 > 打印机和其他硬件 > 打印机和传真**。
3. 打开打印机的打印机驱动程序属性。

- 在 Windows 8.1、Windows 8 或 Windows 7 环境下，右键单击“Canon XXX series”图标(“XXX”表示打印机的名称)，然后选择**打印机属性**。
- 在 Windows Vista 或 Windows XP 环境下，右键单击“Canon XXX series”图标(“XXX”表示打印机的名称)，然后选择**属性**。

4. 单击**端口**选项卡以确认端口设置。

确保为**打印到下列端口**选择名称为“USBnnn”(此处“n”代表一个数字)并且**打印机**栏显示“Canon XXX series”的端口。

▶▶▶ 注释

- 通过 LAN 使用打印机时，打印机的端口名称显示为“CNBJNP_xxxxxxxxx”。“xxxxxxxxx”是安装打印机时从 MAC 地址生成的字符串或用户指定的字符串。

- 如果设置不正确：

使用安装光盘或从我们的网站重新安装打印机驱动程序。

- 即使使用 USB 电缆线将打印机连接到计算机并选择名为“USBnnn”的端口，打印也不会开始：

在 Windows 8.1 或 Windows 8 环境下，选择**开始**屏幕上的 **My Printer** 以启动 **My Printer**。如果**开始**屏幕上未显示 **My Printer**，请选择**搜索**超级按钮，然后搜索“**My Printer**”。

在**诊断并修复打印机**中设置正确的打印机端口。按照屏幕上的说明设置正确的打印机端口，然后选择打印机的名称。

在 Windows 7、Windows Vista 或 Windows XP 环境下，单击**开始**并选择**所有程序**、**Canon Utilities**、**Canon My Printer**、**Canon My Printer**，然后选择**诊断并修复打印机**。按照屏幕上的说明设置正确的打印机端口，然后选择打印机的名称。

如果问题未解决，请使用安装光盘或从我们的网站重新安装打印机驱动程序。

- 通过 LAN 使用打印机时，即使已选择名为“CNBJNP_xxxxxxxxx”的端口也不会开始打印：

启动 IJ Network Tool，根据在步骤 4 中确认的信息选择“CNBJNP_xxxxxxxxx”，然后使用**设置**菜单中的**关联端口**将端口关联至打印机。

如果问题未解决，请使用安装光盘或从我们的网站重新安装打印机驱动程序。

检查 7 打印数据量是否过大？

单击打印机驱动程序**页设置**选项卡上的**打印选项**。然后，在显示的对话框中将**防止打印数据丢失**设置为**开**。

* **防止打印数据丢失**选择为**开**时，打印质量可能会降低。

检查 8 如果正在从计算机打印，重新启动计算机。

卡纸

卡纸时，警告指示灯闪烁并且计算机屏幕上自动显示故障排除信息。采取信息中描述的适当措施。

■观看短片



有关如何取出卡纸的详细资料，请参阅[支持代码列表\(发生卡纸时\)](#)。

►► 注释

- 可以在计算机上通过搜索支持代码确认解决支持代码错误的操作。

■[单击此处以搜索](#)

纸张无法正确地送入/出现“无纸”错误

检查 1 确保已装入纸张。

■ 装入纸张

检查 2 装入纸张时请确保以下各项。

- 装入两张或更多纸张时，请在装入前快速翻动一下纸张。



- 装入两张或更多纸张时，装入前请首先将纸张的边缘对齐。
- 装入两页或更多纸张时，请确保纸叠不超过纸张装入限量。

但是，根据纸张的类型或环境状况(很高或很低的温度和湿度)，纸张可能无法以此最大容量正确送入。在这种情况下，请将一次装入的纸张数减少到纸张装入限量的一半以下。

- 无论打印方向如何，请务必纵向装入纸张。
- 装入纸张时，以纸张打印面向上装入。将纸叠靠后端托盘的右侧对齐，并滑动纸张导片，使其恰好接触纸叠的左边缘。

■ 装入纸张

检查 3 检查打印使用的纸张是否太厚或卷曲。

■ 无法使用的介质类型

检查 4 装入 Hagaki 或信封时请确保以下各项。

- 如果 Hagaki 卷曲，则即使纸叠未超过纸张装入限量，可能也无法正确送入。
将邮编栏朝下装入 Hagaki。
- 在信封上打印时，请参阅[装入纸张](#)并在打印前准备好信封。
准备好信封后，请将其纵向装入。如果信封横向装入，将无法正确地送入。

检查 5 确认介质类型和纸张尺寸设置与装入的纸张一致。

检查 6 确保后端托盘中没有任何异物。



如果纸张在后端托盘中撕裂，请参见[卡纸](#)以将其取出。

如果后端托盘中有任何异物，请务必关闭打印机，从电源插座拔出打印机插头，然后取出异物。

如果使用电池，关闭打印机，取下电池，然后移除异物。



检查 7 清洁进纸滚轴。

■ 清洁进纸滚轴

▶▶▶ 注释

- 清洁进纸滚轴会磨损进纸滚轴，因此请仅在需要时执行此操作。

打印未完成而中止

检查 1 纸张是否装入？

确保已装入纸张。

如果打印机纸张用完，请装入纸张。

检查 2 打印文档是否包含许多照片或插图？

由于打印大量数据(如照片或图形)时，打印机和计算机需要时间处理数据，因此打印机可能看似已停止工作。

此外，在普通纸上连续打印需耗用大量墨水的数据时，打印机可能会暂停。不论在哪一种情况下，都需等待至处理完毕。

注 释

- 如果打印具有较大打印区域的文档或打印多份文档，打印可能会暂停以使墨水晾干。

检查 3 打印机是否已长时间连续打印？

如果打印机已连续打印了较长时间，则打印头或其周围的其他部件可能会过热。打印机可能会在换行时停止打印一段时间，然后恢复打印。

在这种情况下，请不要进行操作，等待一段时间。如果仍然不能恢复打印，请在适当的时候中止打印进程，并关闭打印机至少 15 分钟。

注意

- 打印机内部的打印头及其周围区域会变得极为灼热。切勿接触打印头或附近的部件。

打印质量问题

- ▶ 打印效果不理想
- ▶ 墨水没有喷出

打印效果不理想

如果由于白色条纹、线条偏移或颜色不均匀而造成打印效果不理想，请首先确认纸张和打印质量设置。

检查 1 页尺寸和介质类型设置是否与已装入纸张的尺寸和类型一致？

如果这些设置不正确，则无法获得正确的打印结果。

如果打印照片或插图，不正确的纸张类型设置可能会降低打印输出色彩的质量。

同样，如果使用错误的纸张类型设置打印，则打印面可能出现划痕。

如果使用无边距打印，根据不同的纸张类型设置和所装入纸张的组合，可能出现颜色不均匀。

根据操作本打印机的方式的不同，确认纸张和打印质量设置的方法有所不同。

要从兼容 PictBridge(无线 LAN)的设备进行打印	请使用兼容 PictBridge(无线 LAN)的设备进行确认。 关于 PictBridge(无线 LAN)打印设置
要从计算机进行打印	请使用打印机驱动程序进行确认。 使用简易设置进行打印

检查 2 确保参阅检查 1 中的表选择了适当的打印质量。

选择适合要打印的纸张和图像的打印质量选项。如果发现模糊不清或颜色不均匀，请提高打印质量设置并再次试打印。

注 释

- 无法从兼容 PictBridge(无线 LAN)的设备进行这项设置。

检查 3 如果问题未解决，则可能存在其他原因。

另请参见以下章节：

[无法打印作业的末端](#)

[无打印结果/打印模糊不清/颜色错误/白色条纹](#)

[直线未对齐](#)

[线条未打印或部分打印](#)

[图像未打印或部分打印](#)

[打印纸张卷曲或有墨水渍](#)

[纸张出现污迹/打印面有划痕](#)

[纸张背面出现污迹](#)

[颜色不均匀或有条纹](#)

无法打印作业的末端

检查 1 选择不压缩打印数据的设置。

如果通过正在使用的应用程序软件选择不压缩打印数据的设置，打印结果可能会有所改善。

单击打印机驱动程序页设置选项卡上的**打印选项**。选中**不允许应用程序软件压缩打印数据**复选框，然后单击**确定**。

* 打印完成后，取消选择该复选框。

检查 2 打印数据量是否过大？

单击打印机驱动程序页设置选项卡上的**打印选项**。然后，在显示的对话框中将**防止打印数据丢失**设置为**开**。

* **防止打印数据丢失**选择为**开**时，打印质量可能会降低。

检查 3 计算机硬盘空间是否充足？

删除不需要的文件以释放磁盘空间。

无打印结果/打印模糊不清/颜色错误/白色条纹

无打印结果



打印模糊不清

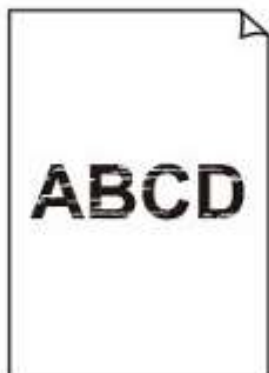

颜色错误



白色条纹

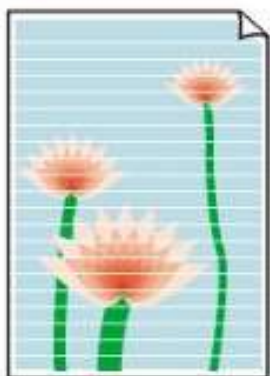

观看短片

检查 1 是否已确认纸张和打印质量设置？

■打印效果不理想

检查 2 打印喷嘴检查图案，并执行打印头清洗等必要的维护操作。

打印喷嘴检查图案以确定打印头喷嘴是否正确地喷出墨水。

有关喷嘴检查图案打印、打印头清洗和打印头深度清洗，请参阅[打印变得暗淡或颜色不正确时](#)。

- 如果喷嘴检查图案打印不正确：
检查某个颜色的墨水盒是否未用完。
如果墨水充足但无法正确打印喷嘴检查图案，请执行打印头清洗并尝试再次打印喷嘴检查图案。
- 如果执行两次打印头清洗后问题仍未解决：
执行打印头深度清洗。
如果执行打印头深度清洗后问题仍未解决，请关闭打印机并在 24 小时后再次执行打印头深度清洗。
- 如果执行两次打印头深度清洗后问题仍未解决：
如果打印头深度清洗无法解决问题，打印头可能已损坏。请与服务中心联系。

检查 3 墨水盒中的墨水用完时，请更换一个新的墨水盒。

检查 4 使用仅一面可打印的纸张时，确保将纸张可打印面向上装入。

在这种纸张错误的一面上打印可能会造成打印不清晰或打印质量降低。

可打印面向上装入纸张。

有关可打印面的详细信息，请参阅纸张附带的说明手册。

直线未对齐

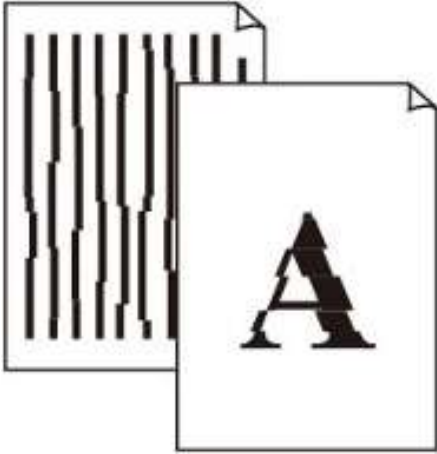

检查 1 是否已确认纸张和打印质量设置？

■ [打印效果不理想](#)

检查 2 执行打印头对齐。

如果打印的线条没有对齐或打印效果不理想，请调整打印头位置。

■ [对齐打印头](#)

▶▶ **注释**

- 如果执行打印头对齐后问题仍未解决，请参阅[从计算机对齐打印头位置](#)手动执行打印头对齐。

检查 3 提高打印质量并再次尝试打印。

在打印机驱动程序中提高打印质量可能改善打印结果。

线条未打印或部分打印

检查 1 是否执行页面布局打印或使用装订边距功能？

使用页面布局打印或装订边距功能时，细线条可能无法打印。尝试加粗文档中的线条。

检查 2 打印数据量是否过大？

单击打印机驱动程序**页设置**选项卡上的**打印选项**。然后，在显示的对话框中将**防止打印数据丢失**设置为**开**。

* **防止打印数据丢失**选择为**开**时，打印质量可能会降低。

图像未打印或部分打印

检查 1 选择不压缩打印数据的设置。

如果通过正在使用的应用程序软件选择不压缩打印数据的设置，打印结果可能会有所改善。

单击打印机驱动程序页设置选项卡上的**打印选项**。选中**不允许应用程序软件压缩打印数据**复选框，然后单击**确定**。

* 打印完成后，取消选择该复选框。

检查 2 打印数据量是否过大？

单击打印机驱动程序页设置选项卡上的**打印选项**。然后，在显示的对话框中将**防止打印数据丢失**设置为**开**。

* **防止打印数据丢失**选择为**开**时，打印质量可能会降低。

打印纸张卷曲或有墨水渍

打印纸张有墨水渍



打印纸张卷曲



检查 1 是否已确认纸张和打印质量设置？

■打印效果不理想

检查 2 如果浓度设置较高，请降低浓度设置并再次尝试打印。

如果正在使用普通纸打印高浓度的图像，纸张可能会吸收过多墨水并卷曲，造成纸张磨损。
可以使用打印机驱动程序确认浓度。

■调节浓度

检查 3 是否使用了照片纸打印照片？

打印高色彩饱和度的数据(如深色照片或图像)时，建议使用高级光面照片纸 II 或其他 Canon 专业纸张。

■可以使用的介质类型

纸张出现污迹/打印面有划痕

纸张出现污迹

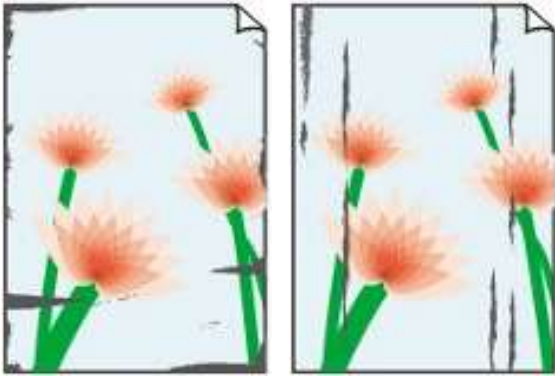

纸张边缘有污迹

打印面有污迹

打印面有划痕

检查 1 是否已确认纸张和打印质量设置？

打印效果不理想

检查 2 是否使用了合适的纸张类型？检查以下事项：

- 检查打印使用的纸张是否适合打印用途。

可以使用的介质类型

- 执行无边距打印时，确保正在使用的纸张适合无边距打印。

如果正在使用的纸张不适合无边距打印，纸张上边缘和下边缘处的打印质量可能会有所降低。

打印区域

检查 3 装入平整后的纸张。

建议将未用完的纸张放回包装并水平放置。

- **对于普通纸**

翻转纸张并重新装入以在另一面上打印。

将纸张装入后端托盘较长时间可能会造成纸张卷曲。在这种情况下，请将纸张的另一面向上装入。这可能会解决问题。

- **对于其他纸张**

如果纸张四个角的卷曲高度超过 3 毫米/0.1 英寸(A)，纸张可能出现污迹或可能无法正确送入。在这种情况下，请按照以下描述的步骤平整纸张卷曲。



1. 如下图所示，向纸张卷曲的相反方向卷起纸张。



2. 确认纸张现已平展。

建议每次使用一张平整后的纸张打印。

注 释

- 根据介质类型，即使纸张未向内卷曲也可能出现污迹或无法正确送入。在这种情况下，打印前请按照以下描述的步骤向外卷曲纸张，并且高度在 3 毫米/0.1 英寸(B)以内。这可能会改善打印效果。

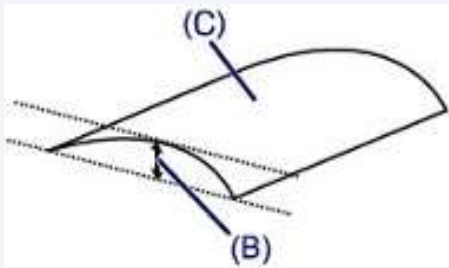

(C) 打印面

建议每次使用一张向外卷曲过的纸张打印。

检查 4 纸张厚度杆是否设置正确？

根据用于打印的纸张类型，正确调整纸张厚度杆的位置。



有关如何装入纸张或纸张厚度杆位置的详细资料：

■ 装入纸张

根据打印内容，即使使用纸张厚度杆需要置于右侧的纸张类型，打印面仍可能出现划痕，或者纸张的四角或边缘可能出现污迹。在这种情况下，将纸张厚度杆设置到左侧。

完成打印后将纸张厚度杆重置到右侧。如果纸张厚度杆未设置回右侧，由于打印头和装入的纸张之间缝隙较宽，打印机的内部更容易变脏。这还可能降低打印质量。

检查 5 如果浓度设置较高，请降低浓度设置并再次尝试打印。

如果正在使用普通纸打印高浓度的图像，纸张可能会吸收过多墨水并卷曲，造成纸张磨损。

降低打印机驱动程序中的浓度设置并再次尝试打印。

1. 打开打印机驱动程序设置窗口。

■ 如何打开打印机驱动程序设置窗口

2. 在**主要**选项卡上，选择**色彩/浓度**为**手动**，然后单击**设置...**。
3. 拖动**色彩调整**选项卡上的**浓度**滑动条以调整浓度。

检查 6 是否在推荐的打印区域外执行打印？

如果在打印纸张的推荐打印区域外打印，则纸张的下边缘可能被墨水弄脏。
在应用程序软件中重新设置原件的尺寸。

■ ■ [打印区域](#)

检查 7 进纸滚轴是否脏污？

清洁进纸滚轴。

■ ■ [清洁进纸滚轴](#)

▶▶▶ **注释**

- 清洁进纸滚轴会磨损进纸滚轴，因此请仅在需要时执行此操作。

检查 8 打印机内部是否脏污？

执行双面打印时，墨水可能弄脏打印机内部，造成打印输出脏污。
执行底板清洁以清洁打印机内部。

■ ■ [清洁打印机内部\(底板清洁\)](#)

▶▶▶ **注释**

- 要防止打印机内部脏污，请正确设置纸张尺寸。

检查 9 设置更长的时间以晾干打印面。

这样有足够的时间晾干打印面，以避免纸张出现污迹和划痕。

1. 确保打印机已开启。
2. 打开打印机驱动程序设置窗口。
■ ■ [如何打开打印机驱动程序设置窗口](#)
3. 单击**维护**选项卡，然后单击**用户定义设置**。
4. 拖动**墨水晾干等待时间**滑动条以设置等待时间，然后单击**确定**。
5. 确认信息，并单击**确定**。

纸张背面出现污迹

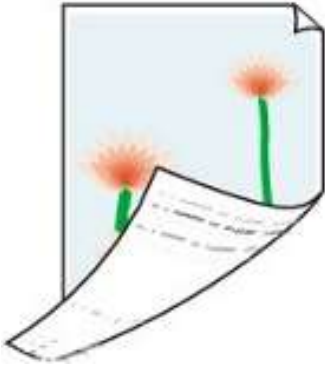

检查 1 是否已确认纸张和打印质量设置？

■ [打印效果不理想](#)

检查 2 执行底板清洁以清洁打印机内部。

■ [清洁打印机内部\(底板清洁\)](#)

▶▶▶ 注释

- 执行无边距打印、双面打印或过量打印时，打印机内部可能会被墨水弄脏。

颜色不均匀或有条纹

颜色不均匀



颜色有条纹



■ 观看短片

检查 1 是否已确认纸张和打印质量设置？

■ [打印效果不理想](#)

检查 2 打印喷嘴检查图案，并执行打印头清洗等必要的维护操作。

打印喷嘴检查图案以确定打印头喷嘴是否正确地喷出墨水。

有关喷嘴检查图案打印、打印头清洗和打印头深度清洗，请参阅[打印变得暗淡或颜色不正确时](#)。

- 如果喷嘴检查图案打印不正确：
检查某个颜色的墨水盒是否未用完。
如果墨水充足但无法正确打印喷嘴检查图案，请执行打印头清洗并尝试再次打印喷嘴检查图案。
- 如果执行两次打印头清洗后问题仍未解决：
执行打印头深度清洗。
如果执行打印头深度清洗后问题仍未解决，请关闭打印机并在 24 小时后再次执行打印头深度清洗。
- 如果执行两次打印头深度清洗后问题仍未解决：
如果打印头深度清洗无法解决问题，打印头可能已损坏。请与服务中心联系。

检查 3 执行打印头对齐。

■ ■ 对齐打印头

▶▶▶ 注释

- 如果执行打印头对齐后问题仍未解决，请参阅[从计算机对齐打印头位置](#)手动执行打印头对齐。

墨水没有喷出

检查 1 墨水是否已用完？

打开打印头盖，然后检查墨水指示灯的状态。

■ [检查墨水状态](#)

检查 2 打印头喷嘴是否堵塞？

打印喷嘴检查图案以确定打印头喷嘴是否正确地喷出墨水。

有关喷嘴检查图案打印、打印头清洗和打印头深度清洗，请参阅[打印变得暗淡或颜色不正确时](#)。

- 如果喷嘴检查图案打印不正确：

检查某个颜色的墨水盒是否未用完。

如果墨水充足但无法正确打印喷嘴检查图案，请执行打印头清洗并尝试再次打印喷嘴检查图案。

- 如果执行两次打印头清洗后问题仍未解决：

执行打印头深度清洗。

如果执行打印头深度清洗后问题仍未解决，请关闭打印机并在 24 小时后再次执行打印头深度清洗。

- 如果执行两次打印头深度清洗后问题仍未解决：

如果打印头深度清洗无法解决问题，打印头可能已损坏。请与服务中心联系。

打印机问题

- ▶ 打印机无法开启
- ▶ 打印机意外关闭
- ▶ 无法使用 USB 电缆线正确连接到计算机
- ▶ 无法使用 USB 连接与打印机通讯
- ▶ 打印头固定器未移到更换位置
- ▶ 未显示打印机状态监视器

打印机无法开启

检查 1 按电源按钮。

检查 2 确保电源插头已稳固地插入打印机的电源线连接器，然后重新开启。

检查 3 从电源断开打印机插头，至少等待 2 分钟后，重新插入打印机插头并开启打印机。

检查 4 如果使用电池，请检查电池的剩余电量。

有关如何检查的详细资料，请参阅电池的说明手册。

如果电池电量耗尽，用充好电的电池进行更换或将交流适配器连接至打印机。

如果问题仍未解决，请与服务中心联系。

打印机意外关闭

检查 停用自动关闭本设备的设置。

如果激活自动关闭本设备的设置，打印机将根据指定的时间自动关闭。

如果不希望打印机自动关闭，请打开打印机驱动程序设置窗口，并在**维护**选项卡下的**自动电源**中，为**自动电源关闭**中的**使用 AC 适配器**选择**禁用**。

无法使用 USB 电缆线正确连接到计算机

打印速度慢/Hi-Speed USB 连接不能工作/显示信息“此设备可提高性能”

如果系统环境不完全兼容 Hi-Speed USB，打印机将以 USB 1.1 模式下提供的较低速度工作。在这种情况下，打印机可正常工作，但打印速度可能会因通讯速度而降低。

检查 检查以下各项以确保系统环境支持 Hi-Speed USB 连接。

- 计算机的 USB 端口是否支持 Hi-Speed USB 连接？
- USB 电缆线或 USB 集线器是否支持 Hi-Speed USB 连接？
务必使用合格的 Hi-Speed USB 电缆线。建议使用长度不超过约 3 米/10 英尺的电缆线。
- 计算机的操作系统是否支持 Hi-Speed USB 连接？
获取最新版本的更新程序并将其安装到计算机。
- Hi-Speed USB 驱动程序运行是否正确？
获取与硬件兼容的最新版本的 Hi-Speed USB 驱动程序，并将其重新安装到计算机。

重要事项

- 有关系统环境的 Hi-Speed USB 的详细资料，请联系计算机、USB 电缆线或 USB 集线器制造商。

无法使用 USB 连接与打印机通讯

检查 1 确保打印机已开启。

检查 2 确保 USB 电缆线已正确连接。

请参见[使用 USB 电缆线将打印机连接到计算机](#)以正确连接 USB 电缆线。

检查 3 请勿在打印时启动 IJ Network Tool。

检查 4 请勿在运行 IJ Network Tool 时进行打印。

检查 5 请确保在打印机驱动程序属性对话框的端口选项卡中选择了启用双向支持。

■[如何打开打印机驱动程序设置窗口](#)

打印头固定器未移到更换位置

检查 1 电源指示灯是否熄灭？

检查**电源**指示灯是否亮起。

只有电源开启时，打印头固定器才会移动。如果**电源**指示灯熄灭，请关闭打印头盖并开启打印机。

检查 2 警告指示灯是否闪烁？

关闭打印头盖，确认**警告**指示灯闪烁的次数，采取适当措施以解决错误，然后将其重新打开。有关如何解决错误的详细资料，请参见[支持代码列表](#)。

检查 3 打印头盖是否已打开 10 分钟或更长时间？

如果打印头盖打开的时间超过 10 分钟，打印头固定器会移到适当位置以防止打印头干涸。关闭并重新打开打印头盖以使打印头固定器返回至更换位置。

检查 4 打印机是否已长时间连续打印？

关闭打印头盖，等待一段时间，然后将其重新打开。

如果打印机已连续打印了较长时间，由于打印头可能变得过热，打印头固定器可能不会移动到更换位置。

注 释

- 如果在打印过程中打开打印头盖，打印头固定器会移到保护位置。关闭打印头盖，并在打印结束后将其重新打开。

未显示打印机状态监视器

检查 是否启用了打印机状态监视器？

确保在打印机状态监视器的**选项菜单**上选择**启动状态监视器**。

1. 打开打印机驱动程序设置窗口。

■ [如何打开打印机驱动程序设置窗口](#)

2. 在**维护**选项卡上，单击**查看打印机状态**。

3. 如果没有在**选项菜单**上选择**启动状态监视器**，请选择。

安装/下载问题

- ▶ [无法安装打印机驱动程序](#)
- ▶ [Easy-WebPrint EX 未启动或未显示 Easy-WebPrint EX 菜单](#)
- ▶ [如何在网络环境中更新打印机驱动程序](#)
- ▶ [卸载 IJ Network Tool](#)

无法安装打印机驱动程序

- 如果在安装光盘插入计算机的光盘驱动器后仍未开始安装：

按照以下步骤开始安装。

1. 如下所示选择项目。

- 在 Windows 8.1 或 Windows 8 环境下，选择**桌面上任务栏**中的 **Explorer** 图标，然后从左侧列表中选择**计算机**。
- 在 Windows 7 或 Windows Vista 环境下，单击**开始**，然后单击**计算机**。
- 在 Windows XP 环境下，单击**开始**，然后单击**我的电脑**。

2. 在显示的窗口中双击  **光盘** 图标。

如果显示了光盘的内容，双击 **MSETUP4.EXE**。

如果无法使用安装光盘安装打印机驱动程序，请从我们的网站进行安装。

注 释

- 如果未显示光盘图标，请尝试以下操作：

- 从计算机中取出光盘，然后将其重新插入。
- 重新启动计算机。

如果仍未显示光盘图标，请试用其他光盘，然后查看是否会显示光盘图标。如果显示其他光盘，则此安装光盘存在问题。在这种情况下，请联系服务中心。

- 如果在打印机连接屏幕无法继续进行：



注 释

- 根据使用的计算机将会显示**未检测到打印机。请检查连接。**。

检查 1 确保 USB 电缆线已稳固地插入打印机和计算机中。

检查 2 请按照以下步骤再次连接打印机和计算机。

1. 关闭打印机。
2. 从打印机和计算机拔出 USB 电缆线，然后再次连接。
3. 开启打印机。

检查 3 如果无法解决问题，请按照以下步骤重新安装打印机驱动程序。

1. 单击**取消**。
2. 在**安装失败**屏幕上单击**返回开始**。
3. 在“PIXMA XXX”屏幕上单击**退出**(“XXX”表示打印机的名称)，然后取出光盘。
4. 关闭打印机。
5. 重新启动计算机。
6. 确保没有应用程序软件正在运行。
7. 重新插入光盘，然后安装打印机驱动程序。

• **在其他情况下：**

重新安装打印机驱动程序。

如果没有正确地安装驱动程序，请卸载打印机驱动程序，重新启动计算机，然后重新安装驱动程序。

■ **删除不需要的打印机驱动程序**

如果重新安装打印机驱动程序，请从安装光盘或我们网站安装打印机驱动程序。

▶▶▶ **注释**

- 如果因 Windows 的故障而导致安装程序被强行终止，该系统可能不稳定，并且可能无法安装驱动程序。重新安装前请重新启动计算机。

Easy-WebPrint EX 未启动或未显示 Easy-WebPrint EX 菜单

如果 Easy-WebPrint EX 未启动或 Internet Explorer 上未显示其菜单，请确认以下事项。

检查 1 Internet Explorer 的查看菜单中的工具栏菜单中是否显示 **Canon Easy-WebPrint EX**?

如果未显示 **Canon Easy-WebPrint EX**，则计算机上未安装 Easy-WebPrint EX。从我们的网站将最新的 Easy-WebPrint EX 安装到计算机中。

注释

- 如果计算机中未安装 Easy-WebPrint EX，则桌面的通知区域中可能会显示要求安装 Easy-WebPrint EX 的信息。单击该信息，然后按照计算机屏幕上的说明安装 Easy-WebPrint EX。
- 安装或下载 Easy-WebPrint EX 的过程中，必须访问互联网。

检查 2 Internet Explorer 的查看菜单中的工具栏菜单中是否选择了 **Canon Easy-WebPrint EX**?

如果未选择 **Canon Easy-WebPrint EX**，则 Easy-WebPrint EX 禁用。选择 **Canon Easy-WebPrint EX** 以启用该项。

如何在网络环境中更新打印机驱动程序

预先下载最新的打印机驱动程序。

要获得最新的打印机驱动程序，通过互联网访问我们的网站并为您的机型下载最新的打印机驱动程序。

卸载打印机驱动程序后，请按照常规步骤安装最新的打印机驱动程序。显示连接方法选择屏幕时，选择**通过无线 LAN 连接使用打印机**。将会自动在网络中检测打印机。

确保已检测到打印机后，请按照屏幕上的说明安装打印机驱动程序。

▶▶▶ 注释

- 无需重新执行设置即可通过 LAN 使用打印机。

卸载 IJ Network Tool

按照以下步骤从计算机卸载 IJ Network Tool。

重要事项

- 即使卸载了 IJ Network Tool，也可以通过网络进行打印。但是，无法通过网络更改网络设置。
- 登录到具有管理员权限的用户帐户。

1. 执行步骤以卸载 IJ Network Tool。

- 在 Windows 8.1 或 Windows 8 环境下：
 1. 从桌面上的**设置**超级按钮中选择**控制面板 > 程序 > 程序和功能**。
 2. 从程序列表中选择 **Canon IJ Network Tool**，然后单击**卸载**。
如果**用户帐户控制**屏幕出现，单击**继续**。
- 在 Windows 7 或 Windows Vista 环境下：
 1. 单击**开始 > 控制面板 > 程序 > 程序和功能**。
 2. 从程序列表中选择 **Canon IJ Network Tool**，然后单击**卸载**。
如果**用户帐户控制**屏幕出现，单击**继续**。
- 在 Windows XP 环境下：
 1. 单击**开始 > 控制面板 > 添加或删除程序**。
 2. 从程序列表中选择 **Canon IJ Network Tool**，然后单击**删除**。

2. 出现确认信息时，请单击**是**。

显示提示重新启动计算机的信息时，单击**确定**重新启动计算机。

关于显示的错误/信息

- ▶ 如果发生错误
- ▶ 显示信息
- ▶ 兼容 PictBridge(无线 LAN)的设备出现错误信息

如果发生错误

在打印时发生类似打印机缺纸或卡纸的错误时，会自动显示故障排除信息。采取信息中描述的适当措施。

发生错误时，**警告**指示灯闪烁并且支持代码(错误编号)会显示在计算机屏幕上。对于某些错误，**电源**指示灯和**警告**指示灯会交替闪烁。检查指示灯的状态和信息，然后采取适当措施解决错误。

与警告指示灯闪烁次数对应的支持代码

闪烁 2 次的示例：

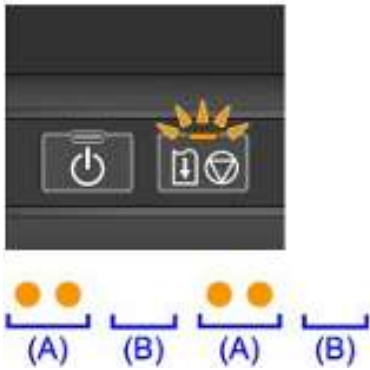

(A) 闪烁

(B) 熄灭

闪烁次数	原因	支持代码
闪烁 2 次	后端托盘缺纸。	1000
	打印设置中的纸张尺寸和装入的纸张尺寸不匹配。	2100 , 2101
闪烁 3 次	出纸槽或后端托盘中卡纸。	1300
闪烁 4 次	如果墨水盒上的指示灯闪烁，墨水可能已用完。	1600
	没有安装墨水盒。	1660
	打印头锁定杆未锁定或墨水盒安装不正确。	1687
闪烁 5 次	未安装打印头。	1401
	打印头可能已损坏。	1403 , 1405
闪烁 7 次	安装了多个相同颜色的墨水盒。(墨水盒上的指示灯闪烁。)	1681
闪烁 8 次	墨水收集器将满。	1700 , 1701
闪烁 11 次	自动打印头对齐失败。	2500
	使用当前打印设置无法执行打印。	4103
闪烁 12 次	电池电量耗尽。	1810
闪烁 15 次	无法识别墨水盒。	1410 , 1411
闪烁 17 次	墨水已用完。(墨水盒上的指示灯闪烁。)	1688
闪烁 18 次	无法正确检测剩余墨水量。	1689

闪烁 21 次	打印机无法检测纸张尺寸。	2103
---------	--------------	----------------------

电源指示灯和警告指示灯交替闪烁次数对应的支持代码

闪烁 2 次的示例：

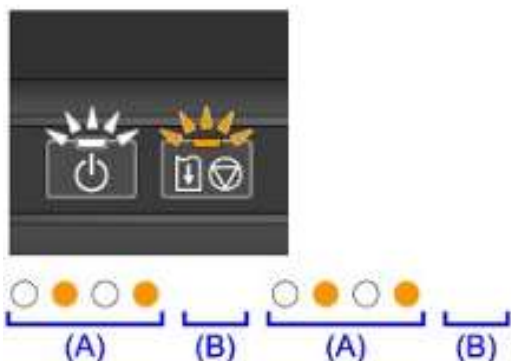

(A) 闪烁

(B) 熄灭

闪烁次数	原因	支持代码
闪烁 2 次	发生打印机错误。	5100
闪烁 7 次	发生打印机错误。	5B00 , 5B01
闪烁 10 次	发生需要联系服务中心的错误。	B201 , B202 , B203 , B204
闪烁 16 次	电池出现问题。	A100
除上述以外的其他情况	发生打印机错误。	5200 , 5400 , 5700 , 5C00 , 6000 , 6500 , 6800 , 6801 , 6900 , 6901 , 6902 , 6910 , 6911 , 6930 , 6931 , 6932 , 6933 , 6940 , 6941 , 6942 , 6943 , 6944 , 6945 , 6946 , 6A00 , A000

• 当支持代码和信息显示在计算机屏幕上时：



►► 注释

• 可以在计算机上通过搜索支持代码确认解决支持代码错误的操作。

■ [单击此处以搜索](#)

有关如何解决无支持代码的错误的详细资料，请参见[显示信息](#)。

显示信息

本节描述某些错误或信息。

►► 注释

- 计算机上会显示某些错误或消息的支持代码(错误编号)。有关有支持代码的错误的详细资料，请参阅[支持代码列表](#)。

■ 显示与纸张厚度杆有关的错误

■ 显示使用混合黑色的确认信息

■ 写入错误/输出错误/通讯错误

■ 其他错误信息

■ 显示 Inkjet Printer/Scanner/Fax Extended Survey Program 屏幕

显示与纸张厚度杆有关的错误

根据用于打印的纸张类型，纸张厚度杆的正确位置会有所不同。

检查计算机屏幕上显示的错误信息并正确调整纸张厚度杆的位置，然后单击**确定**。

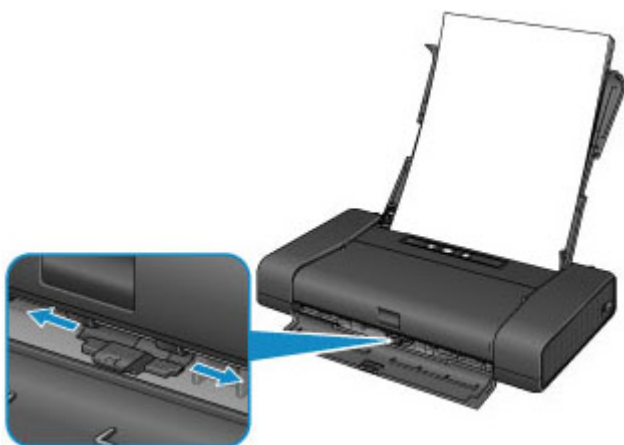

显示使用混合黑色的确认信息

使用彩色墨水产生混合黑色以打印黑色部分。如果在打印质量下降的情况下继续打印，单击**确定**。如果取消打印，单击**取消打印**并更改设置，然后尝试重新打印。

有关如何进行设置的详细资料，请参见[设置墨水使用控制](#)。

写入错误/输出错误/通讯错误

检查 1 如果**电源**指示灯熄灭，确保电源插头已插入，然后开启打印机。

电源指示灯闪烁时，打印机正在初始化。请等待至**电源**指示灯停止闪烁并持续亮起。

检查 2 确保在打印机驱动程序中正确地配置了打印机端口。

* 在以下说明中，“XXX”表示打印机的名称。

1. 登录到具有管理员权限的用户帐户。
2. 如下所示选择项目。

- 在 Windows 8.1 或 Windows 8 环境下，从桌面的**设置**超级按钮选择**控制面板 > 硬件和声音 > 设备和打印机**。
- 在 Windows 7 环境下，从**开始菜单**选择**设备和打印机**。
- 在 Windows Vista 环境下，选择**开始菜单 > 控制面板 > 硬件和声音 > 打印机**。
- 在 Windows XP 环境下，选择**开始菜单 > 控制面板 > 打印机和其他硬件 > 打印机和传真**。

3. 打开打印机的打印机驱动程序属性。

- 在 Windows 8.1、Windows 8 或 Windows 7 环境下，右键单击“Canon XXX series”图标(“XXX”表示打印机的名称)，然后选择**打印机属性**。
- 在 Windows Vista 或 Windows XP 环境下，右键单击“Canon XXX series”图标(“XXX”表示打印机的名称)，然后选择**属性**。

4. 单击**端口**选项卡以确认端口设置。

确保为**打印到下列端口**选择名称为“USBnnn”(此处“n”代表一个数字)并且**打印机**栏显示“Canon XXX series Printer”的端口。

注 释

- 通过 LAN 使用打印机时，打印机的端口名称显示为“CNBJNP_xxxxxxxx”。 “xxxxxxxx”是安装打印机时从 MAC 地址生成的字符串或用户指定的字符串。

- 如果设置不正确：

使用安装光盘或从我们的网站重新安装打印机驱动程序。

- 即使使用 USB 电缆线将打印机连接到计算机并选择名为“USBnnn”的端口，打印也不会开始：

在 Windows 8.1 或 Windows 8 环境下，选择**开始**屏幕上的 **My Printer** 以启动 **My Printer**。如果**开始**屏幕上未显示 **My Printer**，请选择**搜索**超级按钮，然后搜索“**My Printer**”。

在**诊断并修复打印机**中设置正确的打印机端口。按照屏幕上的说明设置正确的打印机端口，然后选择打印机的名称。

在 Windows 7、Windows Vista 或 Windows XP 环境下，单击**开始**并选择**所有程序、Canon Utilities、Canon My Printer、Canon My Printer**，然后选择**诊断并修复打印机**。按照屏幕上的说明设置正确的打印机端口，然后选择打印机的名称。

如果问题未解决，请使用安装光盘或从我们的网站重新安装打印机驱动程序。

- 通过 LAN 使用打印机时，即使已选择名为“CNBJNP_xxxxxxxx”的端口也不会开始打印：

启动 IJ Network Tool，根据在步骤 4 中确认的信息选择“CNBJNP_xxxxxxxx”，然后使用**设置**菜单中的**关联端口**将端口关联至打印机。

如果问题未解决，请使用安装光盘或从我们的网站重新安装打印机驱动程序。

检查 3 确保打印机已正确连接到计算机。

使用 USB 电缆线将打印机连接到计算机时，确保 USB 电缆线插头已稳固地插入打印机和计算机中，然后检查以下项目：

- 如果正在使用机电设备(如 USB 集线器)，请断开连接，将打印机直接连接到计算机，并再次尝试打印。如果打印正常开始，则机电设备有问题。请向机电设备经销商咨询详细资料。
- 也可能是 USB 电缆线有问题。更换 USB 电缆线并再次尝试打印。

通过 LAN 使用打印机时，请确保已正确设置打印机以通过网络使用。

检查 4 确保打印机驱动程序已正确安装。

按照[删除不需要的打印机驱动程序](#)中描述的步骤卸载打印机驱动程序，然后使用安装光盘或从我们的网站重新安装打印机驱动程序。

检查 5 使用 USB 电缆线将打印机连接到计算机时，在计算机上检查设备的状态。

请按照以下步骤检查设备状态。

1. 打开计算机的设备管理器，如下所示。

如果显示**用户帐户控制**屏幕，请按照屏幕上的说明操作。

- 在 Windows 8.1 或 Windows 8 环境下，从桌面的**设置**超级按钮选择**控制面板 > 硬件和声音 > 设备管理器**。
- 在 Windows 7 或 Windows Vista 环境下，单击**控制面板、硬件和声音**，然后单击**设备管理器**。
- 在 Windows XP 环境下，单击**控制面板、性能和维护、系统**，然后单击**硬件**选项卡上的**设备管理器**。

2. 双击**通用串行总线控制器**，然后双击 **USB 打印支持**。

如果没有显示 **USB 打印支持属性**屏幕，请确保打印机已正确连接到计算机。

检查 3 [确保打印机已正确连接到计算机。](#)

3. 单击**常规**选项卡，并确保没有提示设备出现问题的信息。

如果显示设备错误，请参阅 Windows 帮助以解决错误。

其他错误信息

检查 如果打印机状态监视器外显示错误信息，请检查以下内容：

- “**硬盘空间不足，无法成功地执行后台处理**”

删除不需要的文件以增加磁盘可用空间。

- “**内存不足，无法成功地执行后台处理**”

退出其他正在运行的应用程序软件以增加可用的内存。

如果仍然无法打印，请重新启动计算机并重试打印。

- “**找不到打印机驱动程序**”

按照[删除不需要的打印机驱动程序](#)中描述的步骤卸载打印机驱动程序，然后使用安装光盘或从我们的网站重新安装打印机驱动程序。

- “**无法打印应用程序名称 - 文件名称**”

完成当前作业后，请再次试打印。

显示 Inkjet Printer/Scanner/Fax Extended Survey Program 屏幕

如果已安装 Inkjet Printer/Scanner/Fax Extended Survey Program，在大约十年内每隔一个月将显示要求发送打印机和应用程序软件使用信息许可的确认屏幕。

请阅读屏幕上的说明并按照以下步骤操作。

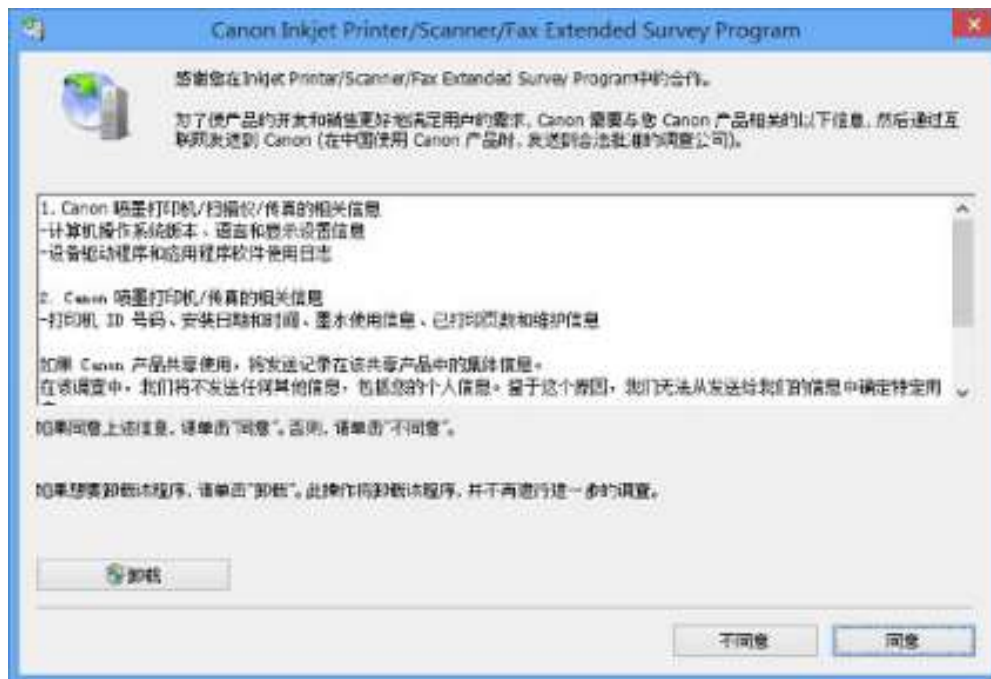

• 如果同意参加该调查计划：

单击**同意**，然后按照屏幕上的说明操作。打印机使用信息将通过互联网发送。如果已按照屏幕上的说明，从第二次起信息将自动发送并且不再显示确认屏幕。

▶▶▶ 注释

- 发送信息时，可能会显示警告屏幕(如互联网安全屏幕)。在这种情况下，请确认该计划名称为“IJPLMUI.exe”，然后同意发送。
- 如果取消选择下一次自动发送复选框，则从第二次起将不会自动发送信息并且下次调查时将显示确认屏幕。要自动发送信息，请参见[更改确认屏幕设置](#)。

• 如果不同意参加该调查计划：

单击**不同意**。确认屏幕将关闭，同时会跳过调查。一个月后将会再次显示确认屏幕。

• 要卸载 Inkjet Printer/Scanner/Fax Extended Survey Program：

要卸载 Inkjet Printer/Scanner/Fax Extended Survey Program，请单击**卸载**，然后按照屏幕上的说明操作。

• 更改确认屏幕设置：

1. 如下所示选择项目。

- 在 Windows 8.1 或 Windows 8 环境下，从桌面的**设置**超级按钮选择**控制面板 > 程序 > 程序和功能**。
- 在 Windows 7 或 Windows Vista 环境下，选择**开始菜单 > 控制面板 > 程序 > 程序和功能**。
- 在 Windows XP 环境下，选择**开始菜单 > 控制面板 > 添加或删除程序**。

▶▶▶ 注释

- 在 Windows 8.1、Windows 8、Windows 7 或 Windows Vista 环境下，安装、卸载或启动软件时可能会出现确认/警告对话框。
当需要管理的权限去执行一个任务时，会出现该对话框。
如果登录到管理员帐户，请按照屏幕上的说明进行操作。

2. 选择 **Canon Inkjet Printer/Scanner/Fax Extended Survey Program**。

3. 选择**更改**。

按照屏幕上的说明进行操作后，如果选择**是**，下次调查时将显示确认屏幕。

如果选择**否**，将自动发送信息。

注 释

- 如果选择**卸载**(或 Windows XP 中的**删除**)，会卸载 Inkjet Printer/Scanner/Fax Extended Survey Program。请按照屏幕上的说明进行操作。

兼容 PictBridge(无线 LAN)的设备出现错误信息

以下是从兼容 PictBridge(无线 LAN)的设备直接打印时可能出现的错误，以及消除这些错误的措施。

注 释

- 本节描述兼容 PictBridge(无线 LAN)的 Canon 品牌设备上提示的错误。根据所用的设备，错误信息和操作可能有所不同。对于兼容 PictBridge(无线 LAN)的非 Canon 品牌设备上的错误，请检查警告指示灯的状态，并采取适当措施清除错误。有关详细资料，请参见[如果发生错误](#)。
- 有关兼容 PictBridge(无线 LAN)的设备上提示的错误及其解决方案，另可参阅设备的说明手册。有关设备的其他问题，请联系设备制造商。

兼容 PictBridge(无线 LAN)的设备上的错误信息	解决方法
“正在打印”	<p>如果打印机正在从计算机打印或正在预热，请等待至作业结束。</p> <p>打印机就绪后，将自动开始打印。</p> <p>如果打印机未从计算机打印或未在预热，请检查警告指示灯闪烁的次数并采取适当措施清除错误。</p> <p>■如果发生错误</p>
“无纸”	<p>装入纸张，然后在兼容 PictBridge(无线 LAN)的设备显示屏幕中选择继续打印。</p> <p>* 要恢复打印，也可以不选择设备上的继续打印而是按打印机上的恢复/取消按钮。</p>
“纸张错误”	<p>检查警告指示灯闪烁的次数并采取适当措施解决错误。</p> <p>■如果发生错误</p>
“卡纸”	<p>在兼容 PictBridge(无线 LAN)的设备显示屏幕中选择停止以停止打印。</p> <p>取出卡纸并装入新纸，按打印机上的恢复/取消按钮，然后尝试重新打印。</p>
“打印机打开状态”	<p>关闭打印机上的打印头盖。</p>
“打印头未安装”	<p>检查警告指示灯闪烁的次数并采取适当措施解决错误。</p> <p>■如果发生错误</p>
“废液仓满” / “墨水收集器已满”	<p>墨水收集器将满。</p> <p>检查警告指示灯闪烁的次数并采取适当措施解决错误。</p> <p>■如果发生错误</p>
“无墨” / “墨盒错误”	<p>检查警告指示灯闪烁的次数并采取适当措施解决错误。</p> <p>■如果发生错误</p>
“硬件错误”	<p>检查警告指示灯闪烁的次数并采取适当措施解决错误。</p> <p>■如果发生错误</p>
“打印机错误”	<p>可能已出现需要维修的故障。</p> <p>关闭打印机，然后从电源插座拔出打印机的电源线。</p> <p>如果使用电池，关闭打印机，然后取下电池。</p> <p>重新插入打印机插头或安装电池，然后开启打印机。</p>

如果问题仍未解决，请与服务中心联系。

如果无法解决问题

如果使用本章中的任何解决办法均无法解决问题，请联系打印机的经销商或服务中心。

Canon 客户支持员工都经过专业的培训，能够提供令客户满意的技术支持。

注意

- 如果打印机发出任何异常声音、烟雾或气味，请立即关闭打印机。从插座拔出电源线，并联系经销商或服务中心。切勿尝试自行修理或拆卸打印机。
- 无论保修过期与否，用户尝试自行修理或拆卸打印机都将导致所有保修失效。

联系服务中心前，请确认以下事项：

- 产品名称：
 - * 打印机的名称位于安装手册的封面上。
- 序列号：请参阅安装手册
- 问题的详细资料
- 尝试解决问题的操作以及结果

支持代码列表

发生错误时，计算机屏幕上会出现支持代码。

“支持代码”表示错误编号并伴随信息一起出现。

发生错误时，检查显示在计算机屏幕上的支持代码并采取适当措施。

计算机屏幕上出现支持代码

- **1000 到 1ZZZ**

[1000](#) [1200](#) [1300](#) [1401](#) [1403](#) [1405](#)

[1410](#) [1411](#) [1600](#) [1660](#) [1681](#) [1687](#)

[1688](#) [1689](#) [1700](#) [1701](#) [1810](#)

- **2000 到 2ZZZ**

[2100](#) [2101](#) [2103](#) [2500](#)

- **4000 到 4ZZZ**

[4103](#)

- **5000 到 5ZZZ**

[5100](#) [5200](#) [5400](#) [5700](#) [5B00](#) [5B01](#)

[5C00](#)

- **6000 到 6ZZZ**

[6000](#) [6500](#) [6800](#) [6801](#) [6900](#) [6901](#)

[6902](#) [6910](#) [6911](#) [6930](#) [6931](#) [6932](#)

[6933](#) [6940](#) [6941](#) [6942](#) [6943](#) [6944](#)

[6945](#) [6946](#) [6A00](#)

- **A000 到 ZZZZ**

[A000](#) [A100](#) [B201](#) [B202](#) [B203](#) [B204](#)

关于卡纸的支持代码，也可以参阅[支持代码列表\(发生卡纸时\)](#)。

支持代码列表(发生卡纸时)

如果卡纸，请根据不同情况采取适当的步骤取出卡纸。

■■[观看短片\(Windows\)](#)

■■[观看短片\(Mac\)](#)

- 如果在出纸槽中或后端托盘中可以看到卡纸：

■■[1300](#)

- 如果纸张撕裂并无法从出纸槽或后端托盘中取出：

■■[打印机内卡纸](#)

- 除上述以外的其他情况：

■■[在其他情况下](#)

1300

原因

出纸槽或后端托盘中卡纸。

解决方法

按照以下步骤取出卡纸。

■观看短片(Windows)

■观看短片(Mac)

▶▶▶ 注释

- 如果在打印过程中需要关闭打印机取出卡纸，请在关闭打印机前按**恢复/取消**按钮取消打印作业。

1. 请从后端托盘或出纸槽选择较容易拉出的一端，慢慢地拉出纸张。

用手托住纸张，然后慢慢将其拉出以免撕裂。



▶▶▶ 注释

- 如果无法拉出纸张，请关闭并重新开启打印机。纸张可能会自动输出。
- 如果纸张撕裂且无法从出纸槽或后端托盘中取出卡纸，则从打印机内部取出卡纸。

■[打印机内卡纸](#)

2. 重新装入纸张，并按打印机上的**恢复/取消**按钮。

如果在步骤 1 中关闭打印机，队列中所有的打印作业将被取消。如有必要，请重新打印。

▶▶▶ 注释

- 重新装入纸张时，请确认使用适合打印的纸张并将其正确地装入打印机。
- 建议使用除 A5 尺寸以外的纸张打印照片或图形文档，否则打印输出可能会卷曲并造成输出卡纸。

如果无法取出纸张或纸张撕裂在打印机内，或取出纸张后继续出现卡纸错误，请与服务中心联系。

打印机内卡纸

如果卡纸撕裂且无法从出纸槽或后端托盘中取出，或者卡纸留在打印机内，请按照以下步骤取出卡纸。

■ 观看短片(Windows)

■ 观看短片(Mac)

►► 注释

- 如果在打印过程中需要关闭打印机取出卡纸，请在关闭打印机前按**恢复/取消**按钮取消打印作业。

1. 关闭打印机，然后从电源插座拔出打印机的电源线。

如果使用电池，关闭打印机，然后取下电池。

2. 打开打印头盖。



3. 确保打印头固定器下面无卡纸。

如果打印头固定器下有卡纸，移动打印头固定器到易于取出纸张的右边缘或左边缘。

移动打印头固定器时，用手指尖按住打印头固定器的右侧或左侧慢慢地将打印头固定器滑动到右边缘或左边缘。

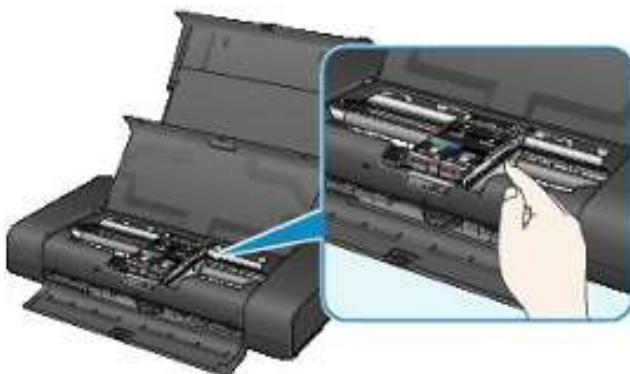

►► 重要事项

- 移动打印头固定器时，请勿触摸打印头锁定杆。

4. 请用手握住卡住的纸张。

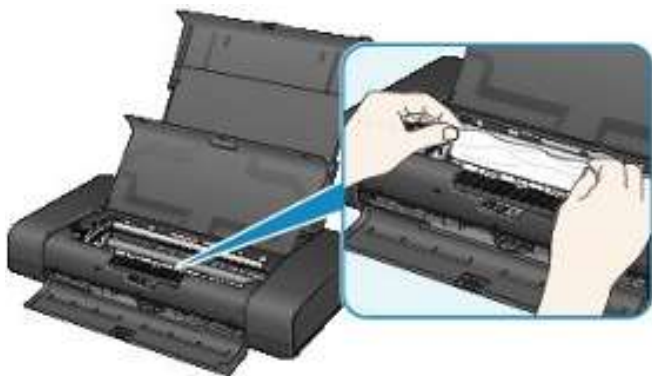

如果纸张卷曲，将其拉出。

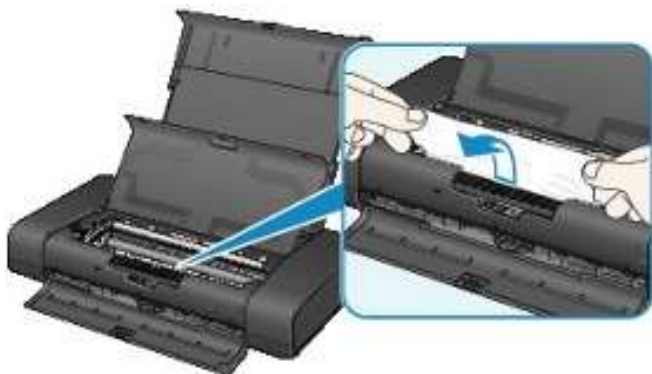

5. 慢慢拉出纸张以免其撕裂，然后将纸拉出。

保持纸张的角度为约 45 度并慢慢将其拉出。



6. 确保已取出所有卡纸。

如果纸张撕裂，打印机内可能残留纸张碎片。检查以下内容并取出可能残留的纸张碎片。

- 打印头固定器下是否残留纸张碎片？
- 打印机内是否残留纸张碎片？
- 打印机内右侧或左侧空间(A)中是否残留纸张碎片？



7. 关闭打印头盖。

队列中所有的打印作业将被取消。如有必要，请重新打印。

注 释

- 重新装入纸张时，请确认使用适合打印的纸张并将其正确地装入打印机。在取出所有卡纸后恢复打印时，如果计算机屏幕上显示有关卡纸的信息，打印机内可能残留纸张碎片。在这种情况下，请确认打印机内没有残留的纸张碎片。

如果无法取出纸张或纸张撕裂在打印机内，或取出纸张后继续出现卡纸错误，请与服务中心联系。

在其他情况下

请确保以下事项：

检查 1 出纸槽周围是否有异物？

检查 2 后端托盘中是否有异物？



如果后端托盘中有任何异物，请务必关闭打印机，从电源插座拔出打印机插头，然后取出异物。

如果使用电池，关闭打印机，取下电池，然后移除异物。



检查 3 纸张是否卷曲？

装入平整后的纸张。

1000

原因

后端托盘缺纸。

解决方法

将纸张装入后端托盘，然后按打印机的**恢复/取消**按钮。

1200

原因

打印头盖已打开。

解决方法

关闭打印头盖并等待一段时间。

更换墨水盒时请勿将其关闭。

重要事项

- 更换墨水盒时，请勿触摸打印头锁定杆。

1401

原因

未安装打印头。

解决方法

请安装打印头。

如果已安装打印头，请取出打印头并重新安装。

如果错误仍未解决，打印头可能已损坏。请与服务中心联系。

1403

原因

打印头可能已损坏。

解决方法

请与服务中心联系。

1405

原因

打印头可能已损坏。

解决方法

请与服务中心联系。

1410

原因

无法识别墨水盒。

解决方法

打开打印头盖并确认指示灯熄灭的墨水盒是否安装正确。

如果墨水盒的前部(最内侧)向上翘起，向下按墨水盒上的“Canon”徽标以正确安装墨水盒。

即使墨水盒安装正确，但如果墨水指示灯仍然熄灭，则更换墨水盒。

1411

原因

无法识别墨水盒。

解决方法

打开打印头盖并确认指示灯熄灭的墨水盒是否安装正确。

如果墨水盒的前部(最内侧)向上翘起，向下按墨水盒上的“Canon”徽标以正确安装墨水盒。

即使墨水盒安装正确，但如果墨水指示灯仍然熄灭，则更换墨水盒。

1600

原因

如果墨水盒上的指示灯闪烁，墨水可能已用完。

解决方法

建议更换墨水盒。

如果打印正在进行并希望继续打印，请在不取出墨水盒的情况下按打印机的**恢复/取消**按钮。然后可以继续打印。建议在打印完毕之后更换墨水盒。如果在墨水用完的情况下继续打印，打印机可能会被损坏。

►► 注释

- 如果多个墨水指示灯闪烁红色，请检查每个墨水盒的状态。

1660

原因

没有安装墨水盒。

解决方法

请安装墨水盒。

1681

原因

安装了多个相同颜色的墨水盒。(墨水盒上的指示灯闪烁。)

解决方法

确认墨水盒已安装在合适的位置。

1687

原因

打印头锁定杆未锁定或墨水盒安装不正确。

解决方法

打开打印头盖，然后采取以下相应解决方法。

- 确保墨水盒已正确安装。
推进墨水盒，直至其锁定到位。
如果墨水盒的前部(最内侧)向上翘起，向下按墨水盒上的“Canon”徽标。
- 打印头锁定杆的右侧和左侧有卡子。推打印头锁定杆的两个卡子，并确保两个卡子牢固锁定。
推打印头锁定杆的两个卡子，直至其锁定到位。

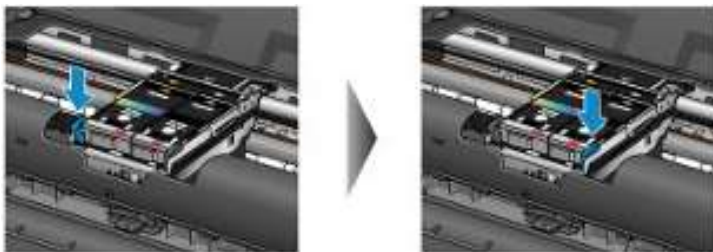

先按左侧的杆，然后按右侧的杆。

采取相应解决方法后，关闭打印头盖。

1688

原因

墨水已用完。(墨水盒上的指示灯闪烁。)

解决方法

请更换墨水盒，然后关闭打印头盖。

在当前情况下进行打印，可能会损坏打印机。

如果希望在这种情况下继续打印，您需要使剩余墨水量检测功能失效。按住打印机的**恢复/取消**按钮至少 5 秒，然后松开。

随同该操作，剩余墨水量检测功能失效将被记录。请注意，对于可能因在墨水用完的情况下继续打印而导致的故障或问题，Canon 将不承担任何责任。

1689

原因

无法正确检测剩余墨水量。

解决方法

请更换墨水盒，然后关闭打印头盖。

使用用尽过的墨水盒打印，可能会损坏打印机。

如果希望在这种情况下继续打印，您需要使剩余墨水量检测功能失效。按住打印机的**恢复/取消**按钮至少 5 秒，然后松开。

随同该操作，剩余墨水量检测功能失效将被记录。请注意，对于因使用再填充墨水而导致的机器故障或损坏，Canon 将不承担任何责任。

1700

原因

墨水收集器将满。

解决方法

按打印机的**恢复/取消**按钮继续打印。请与服务中心联系。

1701

原因

墨水收集器将满。

解决方法

按打印机的**恢复/取消**按钮继续打印。请与服务中心联系。

1810

原因

电池电量耗尽。

解决方法

如果打印正在进行，请取消打印。

关闭打印机，然后更换为充满电的电池组，或取下电池安装组件并将附带的交流适配器连接至打印机。

2100

原因

打印设置中的纸张尺寸和装入的纸张尺寸不匹配。

解决方法

检查打印设置和装入的纸张，装入正确尺寸的纸张，然后按打印机的**恢复/取消**按钮。

如果要取消打印，请在**电源**指示灯闪烁时重新按打印机的**恢复/取消**按钮。

2101

原因

打印设置中的纸张尺寸和装入的纸张尺寸不匹配。

解决方法

检查打印设置和装入的纸张，装入正确尺寸的纸张，然后按打印机的**恢复/取消**按钮。

如果要取消打印，请在**电源**指示灯闪烁时重新按打印机的**恢复/取消**按钮。

2103

原因

打印机无法检测纸张尺寸。

解决方法

按打印机的**恢复/取消**按钮清除错误，然后重新尝试打印。

如果重新打印后仍然出现此错误，请使用打印机驱动程序或远程用户界面将打印机设置为不检测纸张宽度。

►► 注释

- 根据纸张类型，打印机可能无法检测纸张宽度。
此外，如果在打印过程中打开打印头盖，打印机可能不会检测纸张宽度。

2500

原因

以下原因可能导致自动打印头对齐失败。

- 打印头喷嘴堵塞。
- 装入了 A4 或 Letter 尺寸以外的其他纸张。
- 出纸槽曝露于强光下。

解决方法

按打印机的**恢复/取消**按钮清除错误，然后执行下述操作。

- 打印喷嘴检查图案以检查打印头的状况。
- 装入一张 A4/Letter 尺寸的 Canon 无光泽照片纸 MP-101 并重新执行自动打印头对齐。
- 调整操作环境和/或打印机的位置以使出纸槽不直接曝露于强光下。

采取上述措施后，如果再次对齐打印头后问题仍然存在，按打印机的**恢复/取消**按钮清除错误，然后执行手动打印头对齐。

4103

原因

使用当前打印设置无法执行打印。

解决方法

按打印机的**恢复/取消**按钮取消打印。

然后，更改打印设置并重新打印。

5100

原因

发生打印机错误。

解决方法

取消打印并关闭打印机。

然后，确认以下内容。

- 确认没有妨碍打印头固定器移动的物品(例如，卡纸)。如果有此类物品，将其移除。
- 确认打印头锁定杆已正确锁定。
推打印头锁定杆右侧和左侧的卡子，直至其锁定到位。
- 确认墨水盒已正确安装。
推进墨水盒，直至其锁定到位。

确认以上情况后，重新开启打印机。

如果问题仍未解决，请与服务中心联系。

重要事项

- 清除阻止打印头固定器移动的卡纸或保护材料时，请注意不要触摸打印机内部部件。如果触摸此区域，打印机可能无法正确打印输出。

5200

原因

发生打印机错误。

解决方法

关闭打印机，然后从电源插座拔出打印机的电源线。

如果使用电池，关闭打印机，然后取下电池。

重新插入打印机插头或安装电池，然后开启打印机。

如果问题仍未解决，请与服务中心联系。

5400

原因

发生打印机错误。

解决方法

关闭打印机，然后从电源插座拔出打印机的电源线。

如果使用电池，关闭打印机，然后取下电池。

重新插入打印机插头或安装电池，然后开启打印机。

如果问题仍未解决，请与服务中心联系。

5700

原因

发生打印机错误。

解决方法

关闭打印机，然后从电源插座拔出打印机的电源线。

如果使用电池，关闭打印机，然后取下电池。

重新插入打印机插头或安装电池，然后开启打印机。

如果问题仍未解决，请与服务中心联系。

5B00

原因

发生打印机错误。

解决方法

请与服务中心联系。

5B01

原因

发生打印机错误。

解决方法

请与服务中心联系。

5C00

原因

发生打印机错误。

解决方法

关闭打印机，然后从电源插座拔出打印机的电源线。

如果使用电池，关闭打印机，然后取下电池。

重新插入打印机插头或安装电池，然后开启打印机。

如果问题仍未解决，请与服务中心联系。

6000

原因

发生打印机错误。

解决方法

关闭打印机，然后从电源插座拔出打印机的电源线。

如果使用电池，关闭打印机，然后取下电池。

重新插入打印机插头或安装电池，然后开启打印机。

如果问题仍未解决，请与服务中心联系。

6500

原因

发生打印机错误。

解决方法

关闭打印机，然后从电源插座拔出打印机的电源线。

如果使用电池，关闭打印机，然后取下电池。

重新插入打印机插头或安装电池，然后开启打印机。

如果问题仍未解决，请与服务中心联系。

6800

原因

发生打印机错误。

解决方法

关闭打印机，然后从电源插座拔出打印机的电源线。

如果使用电池，关闭打印机，然后取下电池。

重新插入打印机插头或安装电池，然后开启打印机。

如果问题仍未解决，请与服务中心联系。

6801

原因

发生打印机错误。

解决方法

关闭打印机，然后从电源插座拔出打印机的电源线。

如果使用电池，关闭打印机，然后取下电池。

重新插入打印机插头或安装电池，然后开启打印机。

如果问题仍未解决，请与服务中心联系。

6900

原因

发生打印机错误。

解决方法

关闭打印机，然后从电源插座拔出打印机的电源线。

如果使用电池，关闭打印机，然后取下电池。

重新插入打印机插头或安装电池，然后开启打印机。

如果问题仍未解决，请与服务中心联系。

6901

原因

发生打印机错误。

解决方法

关闭打印机，然后从电源插座拔出打印机的电源线。

如果使用电池，关闭打印机，然后取下电池。

重新插入打印机插头或安装电池，然后开启打印机。

如果问题仍未解决，请与服务中心联系。

6902

原因

发生打印机错误。

解决方法

关闭打印机，然后从电源插座拔出打印机的电源线。

如果使用电池，关闭打印机，然后取下电池。

重新插入打印机插头或安装电池，然后开启打印机。

如果问题仍未解决，请与服务中心联系。

6910

原因

发生打印机错误。

解决方法

关闭打印机，然后从电源插座拔出打印机的电源线。

如果使用电池，关闭打印机，然后取下电池。

重新插入打印机插头或安装电池，然后开启打印机。

如果问题仍未解决，请与服务中心联系。

6911

原因

发生打印机错误。

解决方法

关闭打印机，然后从电源插座拔出打印机的电源线。

如果使用电池，关闭打印机，然后取下电池。

重新插入打印机插头或安装电池，然后开启打印机。

如果问题仍未解决，请与服务中心联系。

6930

原因

发生打印机错误。

解决方法

关闭打印机，然后从电源插座拔出打印机的电源线。

如果使用电池，关闭打印机，然后取下电池。

重新插入打印机插头或安装电池，然后开启打印机。

如果问题仍未解决，请与服务中心联系。

6931

原因

发生打印机错误。

解决方法

关闭打印机，然后从电源插座拔出打印机的电源线。

如果使用电池，关闭打印机，然后取下电池。

重新插入打印机插头或安装电池，然后开启打印机。

如果问题仍未解决，请与服务中心联系。

6932

原因

发生打印机错误。

解决方法

关闭打印机，然后从电源插座拔出打印机的电源线。

如果使用电池，关闭打印机，然后取下电池。

重新插入打印机插头或安装电池，然后开启打印机。

如果问题仍未解决，请与服务中心联系。

6933

原因

发生打印机错误。

解决方法

关闭打印机，然后从电源插座拔出打印机的电源线。

如果使用电池，关闭打印机，然后取下电池。

重新插入打印机插头或安装电池，然后开启打印机。

如果问题仍未解决，请与服务中心联系。

6940

原因

发生打印机错误。

解决方法

关闭打印机，然后从电源插座拔出打印机的电源线。

如果使用电池，关闭打印机，然后取下电池。

重新插入打印机插头或安装电池，然后开启打印机。

如果问题仍未解决，请与服务中心联系。

6941

原因

发生打印机错误。

解决方法

关闭打印机，然后从电源插座拔出打印机的电源线。

如果使用电池，关闭打印机，然后取下电池。

重新插入打印机插头或安装电池，然后开启打印机。

如果问题仍未解决，请与服务中心联系。

6942

原因

发生打印机错误。

解决方法

关闭打印机，然后从电源插座拔出打印机的电源线。

如果使用电池，关闭打印机，然后取下电池。

重新插入打印机插头或安装电池，然后开启打印机。

如果问题仍未解决，请与服务中心联系。

6943

原因

发生打印机错误。

解决方法

关闭打印机，然后从电源插座拔出打印机的电源线。

如果使用电池，关闭打印机，然后取下电池。

重新插入打印机插头或安装电池，然后开启打印机。

如果问题仍未解决，请与服务中心联系。

6944

原因

发生打印机错误。

解决方法

关闭打印机，然后从电源插座拔出打印机的电源线。

如果使用电池，关闭打印机，然后取下电池。

重新插入打印机插头或安装电池，然后开启打印机。

如果问题仍未解决，请与服务中心联系。

6945

原因

发生打印机错误。

解决方法

关闭打印机，然后从电源插座拔出打印机的电源线。

如果使用电池，关闭打印机，然后取下电池。

重新插入打印机插头或安装电池，然后开启打印机。

如果问题仍未解决，请与服务中心联系。

6946

原因

发生打印机错误。

解决方法

关闭打印机，然后从电源插座拔出打印机的电源线。

如果使用电池，关闭打印机，然后取下电池。

重新插入打印机插头或安装电池，然后开启打印机。

如果问题仍未解决，请与服务中心联系。

6A00

原因

发生打印机错误。

解决方法

关闭打印机，然后从电源插座拔出打印机的电源线。

如果使用电池，关闭打印机，然后取下电池。

重新插入打印机插头或安装电池，然后开启打印机。

如果问题仍未解决，请与服务中心联系。

A000

原因

发生打印机错误。

解决方法

关闭打印机，然后从电源插座拔出打印机的电源线。

如果使用电池，关闭打印机，然后取下电池。

重新插入打印机插头或安装电池，然后开启打印机。

如果问题仍未解决，请与服务中心联系。

A100

原因

电池出现问题。

解决方法

取消打印，然后关闭打印机。

更换电池组，或取下电池安装组件并将附带的交流适配器连接至打印机。

重新插入打印机插头并开启打印机。

如果问题仍未解决，请与服务中心联系。

B201

原因

发生需要联系服务中心的错误。

解决方法

关闭打印机，然后从电源插座拔出打印机的电源线。

如果使用电池，关闭打印机，然后取下电池。

请与服务中心联系。

B202

原因

发生需要联系服务中心的错误。

解决方法

关闭打印机，然后从电源插座拔出打印机的电源线。

如果使用电池，关闭打印机，然后取下电池。

请与服务中心联系。

B203

原因

发生需要联系服务中心的错误。

解决方法

关闭打印机，然后从电源插座拔出打印机的电源线。

如果使用电池，关闭打印机，然后取下电池。

请与服务中心联系。

B204

原因

发生需要联系服务中心的错误。

解决方法

关闭打印机，然后从电源插座拔出打印机的电源线。

如果使用电池，关闭打印机，然后取下电池。

请与服务中心联系。